

Инструкции по эксплуатации Функциональное руководство

Проектор на основе технологии DLP™ Коммерческое использование

Модель **PT-DZ21K2**
PT-DS20K2
PT-DW17K2
PT-DZ16K2

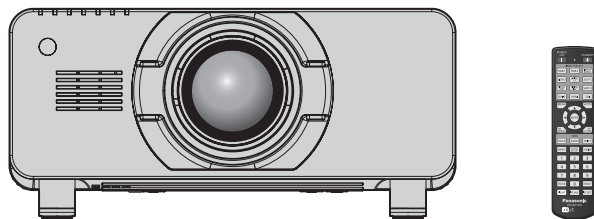

Проекторный объектив продается отдельно.

Благодарим Вас за приобретение данного изделия Panasonic.

- Данное руководство является общим для всех моделей независимо от индексов номеров моделей.
 - для Индии
PT-DZ21K2D / PT-DS20K2D / PT-DW17K2D / PT-DZ16K2D
 - для других стран и регионов
PT-DZ21K2 / PT-DS20K2 / PT-DW17K2 / PT-DZ16K2
- Перед эксплуатацией данного изделия, пожалуйста, внимательно прочитайте инструкции и сохраните данное руководство для последующего использования.
- Перед использованием данного прибора ознакомьтесь с информацией в разделе «Важные замечания по безопасности» (➔ стр. 5 - 11).
- Осы бұйымды қолдану алдынан алдымен «Маңызды қауіпсіздік ескертпесі» деген тарауды оқып алыңыз (➔ 12 - 17 беттерде).

real D 3D

Содержимое

Важные замечания по безопасности 5

Глава 1 Подготовка

Меры предосторожности при использовании	21
Меры предосторожности при транспортировке.....	21
Меры предосторожности при установке.....	21
Защита.....	24
DIGITAL LINK.....	24
Art-Net.....	24
Программное обеспечение для раннего предупреждения.....	24
Утилизация.....	24
Примечания относительно использования устройства.....	25
Аксессуары.....	26
Дополнительные аксессуары.....	27
О проекторе	28
Пульт дистанционного управления.....	28
Корпус проектора.....	30
Подготовка пульта дистанционного управления	33
Установка и извлечение батарей.....	33
При использовании нескольких проекторов.....	33
Подключение пульта дистанционного управления к проектору с помощью кабеля.....	34
Глава 2 Приступая к работе	
Установка	36
Режим установки.....	36
Детали для потолочной установки (дополнительно).....	37
Размеры проецируемого изображения и проекционное расстояние.....	37
Регулировка регулируемых ножек.....	52
Прикручивание/извлечение проекционного объектива (дополнительно)	53
Прикручивание проекционного объектива.....	53
Извлечение проекционного объектива.....	54
Подключение	55
Перед подключением.....	55
Пример подключения: аудио-/видеооборудование.....	56
Пример подключения: компьютеры.....	57
Пример подключения с помощью DIGITAL LINK.....	58

Глава 3 Основные операции

Включение и выключение проектора	61
Подключение шнура питания.....	61
Индикатор питания.....	61
Включение проектора.....	62
Когда отображается экран исходной настройки.....	63
Регулировка и выбор.....	66
Выключение проектора.....	67
Проецирование	68
Выбор входного сигнала.....	68
Настройка фокуса, масштаба и смещения.....	68
Настройка положения объектива и фокуса при использовании объектива с фиксированным фокусом (модель: ET-D75LE90).....	69
Настройка положения объектива.....	69
Диапазон настроек с помощью смещения положения объектива (оптическое смещение).....	70
Регулировка оправы объектива, когда фокус не сбалансирован.....	72
Использование пульта дистанционного управления	74
Переключение входа.....	74
Использование функции затвора.....	75
Использование функции экранного меню.....	76
Использование функции автоматической настройки.....	76
Переключение соотношения сторон изображения.....	77
Использование кнопки Function.....	77
Показ внутренних тестовых шаблонов.....	77
Использование функции состояния.....	77
Использование функции осциллятора напряжения в электросети.....	78
Установка номера ID пульта дистанционного управления.....	78

Глава 4 Настройки

Навигация по меню	81
Навигация по меню.....	81
Главное меню.....	82
Подменю.....	83

Содержимое

Меню [ИЗОБРАЖЕНИЕ]	87	Меню [НАСТРОЙКИ ЭКРАНА]	112
[РЕЖИМ ИЗОБРАЖЕНИЯ].....	87	[ЦВЕТОВОЕ СОГЛАСОВАНИЕ].....	112
[КОНТРАСТНОСТЬ].....	87	[ПОДСТРОЙКА БОЛЬШ. ЭКРАНА].....	113
[ЯРКОСТЬ].....	88	[НАСТРОЙКИ ПРОЕКЦИИ].....	114
[ЦВЕТ].....	88	[АВТОСИГНАЛ].....	114
[ОТТЕНОК].....	88	[АВТОНАСТРОЙКА].....	114
[ЦВЕТОВАЯ ТЕМПЕРАТУРА].....	88	[НАСТРОЙКА РЕЗЕРВНОГО ВХОДА].....	115
[ГАММА].....	91	[НАСТРОЙКА ОДНОВРЕМЕННОГО ВВОДА]	
[SYSTEM DAYLIGHT VIEW].....	91	117
[ЧЕТКОСТЬ].....	92	[RGB IN].....	117
[ПОДАВЛЕНИЕ ШУМА].....	92	[DVI-D IN].....	119
[ДИНАМ. ДИАФРАГМА].....	92	[HDMI IN].....	120
[СИСТЕМА ТВ].....	93	[DIGITAL LINK IN].....	121
Видеосигнал, соответствующий стандарту		[SDI IN].....	123
sRGB.....	94	[ЭКРАННОЕ МЕНЮ].....	124
Меню [ПОЛОЖЕНИЕ]	95	[ПОВОРОТ ИЗОБРАЖЕНИЯ].....	126
[ПЕРЕМЕЩЕНИЕ].....	95	[ЦВЕТ ФОНА].....	126
[АСПЕКТ].....	95	[ЗАСТАВКА].....	126
[УВЕЛИЧЕНИЕ].....	96	[НЕРАВНОМЕРНОСТЬ ЦВЕТОВ].....	127
[ФАЗА СИНХРОНИЗАЦИИ].....	97	[НАСТРОЙКА ЗАТВОРА].....	128
[ГЕОМЕТРИЯ].....	98	[СТОП-КАДР].....	129
Меню [ДОПОЛНИТЕЛЬНЫЕ НАСТРОЙКИ]	100	[ОСЦ. СИГН.].....	129
[DIGITAL CINEMA REALITY].....	100	[ОТСЕЧКА].....	130
[ШУМОПОДАВЛЕНИЕ].....	100	Меню [УСТАНОВКИ ПРОЕКТОРА]	131
[ВХОДНОЕ РАЗРЕШЕНИЕ].....	101	[ID ПРОЕКТОРА].....	131
[ПОЛОЖЕНИЕ ФИКСАЦИИ].....	101	[СПОСОБ ПРОЕКЦИРОВАНИЯ].....	131
[КАЛИБРОВКА ПО СТЫКУ].....	101	[ВЫБОР ЛАМПЫ].....	131
[ЗАДЕРЖ КАДРА].....	104	[ПЕРЕКЛЮЧЕНИЕ ЛАМП].....	132
[СОЗДАНИЕ КАДРА].....	104	[УПРАВЛЕНИЕ ЯРКОСТЬЮ].....	133
[БЛОКИРОВКА КАДРА].....	105	[РЕЖИМ ОЖИДАНИЯ].....	138
[ПОЛОЖЕНИЕ РАСТРА].....	105	[РАСПИСАНИЕ].....	138
Меню [ЯЗЫК МЕНЮ (LANGUAGE)]	106	[ЗАПУСК].....	140
Изменение языка меню.....	106	[ВХОД ПРИ ЗАПУСКЕ].....	140
Меню [НАСТРОЙКИ 3D]	107	[RS-232C].....	141
[3D: СИСТ. НАСТРОЙКА].....	107	[СОСТОЯНИЕ].....	143
[НАСТРОЙКА 3D SYNC].....	107	[ОСЦ. НАПРЯЖ. В ЭЛЕКТРОСЕТИ].....	144
[ФОРМАТ СИГНАЛА 3D].....	108	[ВЫКЛ. БЕЗ СИГНАЛА].....	144
[ПЕРЕСТАНОВКА ЛЕВ./ПР.].....	108	[РЕЖИМ REMOTE2].....	145
[3D: ЦВЕТ. СОГЛАСОВ.].....	109	[ФУНКЦИОНАЛЬНАЯ КНОПКА].....	145
[БАЛАНС 3D-ИЗОБРАЖЕНИЯ].....	109	[ДАТА И ВРЕМЯ].....	145
[ВРЕМЯ ЗАКРЫТИЯ].....	110	[КАЛИБРОВКА ОБЪЕКТИВА].....	146
[3D: ЗАДЕРЖКА КАДРА].....	110	[ПАМЯТЬ ОБЪЕКТИВА].....	147
[3D: ТЕСТОВЫЙ РЕЖИМ].....	110	[СОХРАНИТЬ ПОЛЬЗОВАТЕЛЬСКИЕ	
[3D: ТЕСТОВЫЙ ШАБЛОН].....	110	НАСТРОЙКИ].....	149
[ТРЕБОВАНИЯ БЕЗОПАСНОСТИ].....	111	[ЗАГРУЗИТЬ ПОЛЬЗОВАТЕЛЬСКИЕ	
[БЕЗОПАСНЫЙ ПРОСМОТР].....	111	НАСТРОЙКИ].....	149
		[ИНИЦИАЛИЗ].....	149
		[СЕРВИСНЫЙ ПАРОЛЬ].....	150
		Меню [КАРТ В КАРТ]	151
		Использование функции P IN P.....	151
		Меню [ТЕСТОВОЕ ИЗОБРАЖЕНИЕ]	153
		[ТЕСТОВОЕ ИЗОБРАЖЕНИЕ].....	153

Меню [СПИСОК ЗАРЕГИСТРИРОВАННЫХ СИГНАЛОВ]	154
Регистрация новых сигналов.....	154
Переименование зарегистрированного сигнала.....	154
Удаление зарегистрированного сигнала.....	155
Защита зарегистрированного сигнала.....	155
Расширение диапазона синхронизации сигнала.....	155
Вспомогательная память.....	156
Меню [ЗАЩИТА]	158
[ПАРОЛЬ БЛОКИРОВКИ].....	158
[СМЕНА ПАРОЛЯ БЛОКИРОВКИ].....	158
[НАСТРОЙКИ ЭКРАНА].....	159
[ИЗМЕН ТЕКСТА].....	159
[ВЫБОР УСТРОЙСТВА УПРАВЛЕНИЯ].....	159
[СМЕНА ПАРОЛЯ ВЫБОРА УСТР-ВА УПРАВЛ.].....	161
Меню [НАСТРОЙКА СЕТИ]	162
[РЕЖИМ DIGITAL LINK].....	162
[ПАР-РЫ DIGITAL LINK].....	162
[СОСТ-НИЕ DIGITAL LINK].....	163
[СЕТЕВЫЕ НАСТРОЙКИ].....	163
[УПРАВЛЕНИЕ ПО СЕТИ].....	164
[СТАТУС СЕТИ].....	165
[МЕНЮ DIGITAL LINK].....	165
[УСТАНОВКИ Art-Net].....	165
[НАСТРОЙКА КАНАЛА Art-Net].....	166
[СОСТОЯНИЕ Art-Net].....	166
Сетевое подключение.....	167
Подключение к передатчику по витой паре.....	168
Доступ с веб-браузера.....	169

Глава 5 Обслуживание

Индикаторы ламп/температуры/фильтра	189
При включении индикатора.....	189
Обслуживание/замена	191
Перед выполнением обслуживания/замены.....	191
Обслуживание.....	191
Замена блока.....	193
Поиск и устранение неисправностей	199
Дисплей самодиагностики	201

Глава 6 Приложение

Техническая информация	206
Протокол PLink.....	206
Использование функции Art-Net.....	207
Команды управления по LAN.....	211
Разъем <SERIAL IN>/<SERIAL OUT>.....	214
Разъем <REMOTE 2 IN>.....	219
Список комбинаций при использовании двух окон.....	220
Пароль устройства управления.....	221
Комплект обновления.....	221
Список совместимых сигналов.....	222
Технические характеристики	228
Размеры	232
Меры предосторожности при установке кронштейна для крепления на потолке	233
Указатель	234

Важные замечания по безопасности

Модель	PT-DZ21K2 / PT-DS20K2 / PT-DW17K2 / PT-DZ16K2
Название изделия	Проектор на основе технологии DLP™
Номинальное напряжение	200В-240В ~
Номинальный ток	11,5А
Номинальная частота	50/60Гц
Страна-изготовитель	Япония
Производитель	Панасоник Корпорэйшн
Адрес производителя	Кадома, Осака Япония
Знак EAC	
Название импортера	ООО «Панасоник Рус»
Адрес импортера	РФ, 115191, г. Москва, ул. Большая Тульская, д. 11, 3 этаж тел. 8-800-200-21-00
Срок службы	20 000 часов

ПРЕДУПРЕЖДЕНИЕ: ДАННЫЙ АППАРАТ ДОЛЖЕН БЫТЬ ЗАЗЕМЛЕН.

ПРЕДУПРЕЖДЕНИЕ: Чтобы предотвратить повреждение устройства вследствие возгорания или короткого замыкания, не подвергайте его воздействию дождя или влаги. Это устройство не предназначено для использования в прямом поле зрения на рабочих местах с использованием видеодисплейных терминалов. Во избежание мешающего отражения на рабочих местах с использованием видеодисплейных терминалов данное устройство не должно быть размещено в прямом поле зрения. В соответствии со стандартом BildscharbV данное оборудование не предназначено для использования на видеографических пультах.

Уровень звукового давления на месте оператора, измеренный в соответствии со стандартом ISO7779, меньше или равен 70 дБ (А).

ПРЕДУПРЕЖДЕНИЕ:

1. Отсоединяйте штекер кабеля питания от стенной розетки, если вы не собираетесь пользоваться устройством в течение длительного времени.
2. Во избежание поражения электрическим током не снимайте крышку устройства. Внутри него нет никаких деталей, обслуживаемых пользователем. Доверяйте ремонт и техническое обслуживание только квалифицированному персоналу сервисного центра.
3. Не удаляйте контакт заземления вилки питания. Данное устройство оборудовано трехконтактной сетевой вилкой с контактом заземления. Такая вилка подходит только к розеткам, имеющим заземление. Это сделано для безопасности. Если вы не можете вставить вилку в розетку, обратитесь к электрику. Не нарушайте заземления вилки питания.

ПРЕДУПРЕЖДЕНИЕ:

Данный продукт является продуктом класса А. В жилых помещениях данный продукт может вызывать радиопомехи, в случае чего пользователю может потребоваться принять соответствующие меры.

ПРЕДОСТЕРЕЖЕНИЕ:

Чтобы оборудование постоянно работало корректно, следуйте входящим в комплект инструкциям по установке. Используйте прилагаемые шнур питания и экранированные интерфейсные кабели при их подключении к компьютеру или периферийным устройствам. Любые несанкционированные изменения или модификации данного оборудования могут привести к аннулированию разрешения пользователя на эксплуатацию данного устройства.

ПРЕДУПРЕЖДЕНИЕ: ОПАСНОСТЬ ПОРАЖЕНИЯ ЭЛЕКТРИЧЕСКИМ ТОКОМ. НЕ ОТКРЫВАТЬ



Указано на проекторе



Изображение молнии в равностороннем треугольнике предупреждает пользователя о наличии в корпусе изделия неизолированных частей под «опасным напряжением», которое может быть достаточно высоким, чтобы причинить человеку вред в результате удара электрическим током.



Восклицательный знак в равностороннем треугольнике предупреждает пользователя о наличии важных инструкций по эксплуатации и обслуживанию (техобслуживанию) в сопроводительной документации к изделию.

ПРЕДУПРЕЖДЕНИЕ: ВЫКЛЮЧИТЕ УСТРОЙСТВО И ВЫНЬТЕ ВИЛКУ ШНУРА ПИТАНИЯ ИЗ ЭЛЕКТРИЧЕСКОЙ РОЗЕТКИ ПЕРЕД ЗАМЕНОЙ ЛАМПОВОГО БЛОКА.



ПРЕДУПРЕЖДЕНИЕ:

■ ПИТАНИЕ

Розетка электропитания и автоматический выключатель должны быть установлены вблизи оборудования и быть легко доступными в случае неисправности. При возникновении неисправности следует немедленно отключить оборудование от источника электропитания.

Использование неисправного проектора может привести к возгоранию или поражению электрическим током.

- При попадании воды или посторонних предметов внутрь проектора необходимо отключить проектор от источника электропитания.
- При падении проектора или повреждении корпуса необходимо отключить проектор от источника электропитания.
- При обнаружении дыма, необычного запаха или шума необходимо отключить проектор от источника электропитания.

Не пытайтесь самостоятельно отремонтировать проектор. Для устранения неисправностей обратитесь в авторизованный сервисный центр.

Во время грозы не прикасайтесь к проектору или шнуру питания.

Это может привести к поражению электрическим током.

Не делайте ничего, что может повредить шнур питания или его вилок.

При использовании поврежденного сетевого шнура возможно короткое замыкание, удар электрическим током или возгорание.

- Не повреждайте сетевой шнур, не пытайтесь его модифицировать, не ставьте на него горячие или тяжелые предметы, не перегибайте, не перекручивайте его слишком сильно, а также не сворачивайте его в клубок.

Если возникнет необходимость ремонта сетевого шнура, обращайтесь в авторизованный сервисный центр.

Используйте только поставляемый с проектором шнур питания.

Несоблюдение данного требования приведет к поражению электрическим током или пожару. Также во избежание удара током заземлите розетку и правильно используйте шнур питания, поставляемый в комплекте.

Надежно вставляйте вилок питания в розетку, а разъем питания в разъем проектора.

Если штекер неправильно вставлен в розетку, это может вызвать удар электрическим током или возгорание.

- Не пользуйтесь поврежденными штекерами или розетками, плохо закрепленными на стене.

ПРЕДУПРЕЖДЕНИЕ:

Не прикасайтесь к шнуру питания или разъему питания мокрыми руками.

Несоблюдение этих правил может стать причиной поражения электрическим током.

Не допускайте перегрузки розетки электросети.

При перегрузке розетки электросети (например, слишком большим количеством переходников) может произойти ее перегрев и возгорание.

Регулярно очищайте штекер шнура питания, чтобы предотвратить накопление пыли.

Несоблюдение этого правила может привести к возгоранию.

- Если на штекере шнура питания скопится пыль, могут появиться излишки влаги, которая способна привести к повреждению изоляции.
- Если вы не собираетесь пользоваться устройством в течение длительного времени, отсоедините сетевой шнур от розетки электросети.

Отсоедините сетевой шнур от розетки электросети и вытрите штекер сухой тканью.

■ ИСПОЛЬЗОВАНИЕ/УСТАНОВКА

Не устанавливайте проектор на мягких поверхностях, таких как ковры или пористые половики.

Такие действия могут привести к перегреву проектора, что может вызвать ожоги, пожар или поломку проектора.

Не устанавливайте проектор во влажных или пыльных помещениях либо в местах, где он может соприкоснуться с масляным дымом или паром.

Использование проектора в таких условиях может привести к возгоранию, поражению электрическим током или повреждению деталей. Повреждение компонентов (например, потолочного крепления) может привести к падению проектора, закрепленного на потолке.

Не устанавливайте проектор на подставке, которая недостаточно прочна, чтобы выдержать полный вес проектора, а также на наклонной или неустойчивой поверхности.

Несоблюдение этого правила может привести к падению проектора и, как следствие, к серьезным повреждениям и травмам.

Не накрывайте входные/выходные вентиляционные отверстия и не помещайте ничего в радиусе 500 мм (19-11/16") от них.

Несоблюдение этого условия приводит к перегреву проектора и, как следствие, к его возгоранию или повреждению.

- Не ставьте проектор в узкие, плохо проветриваемые места.
- Не ставьте проектор на ткань или бумагу, так как эти материалы могут быть втянуты в проектор через входное вентиляционное отверстие.

Не кладите руки или другие предметы рядом с выходным вентиляционным отверстием.

Несоблюдение этого правила может привести к ожогам и травмам рук, а также к повреждению других предметов.

- Нагретый воздух выходит через выходное вентиляционное отверстие. Не приближайте лицо или руки, а также нетеплостойкие предметы к этому отверстию.

Не допускайте попадания луча света работающего проектора на оголенные участки тела или в глаза.

Несоблюдение этого правила может привести к ожогам или потере зрения.

- Объектив проектора излучает сильный свет. Не заглядывайте в объектив работающего проектора и не подносите к нему руки.
- Будьте особенно осторожны и не разрешайте детям смотреть в объектив включенного проектора. Кроме того, выключайте питание и отключайте главный выключатель питания, когда оставляете проектор без присмотра.

Не проецируйте изображение, когда объектив закрыт крышкой.

Это может привести к возгоранию.

Не пытайтесь разобрать или модифицировать проектор.

Внутри устройства присутствует высокое напряжение, которое может стать причиной пожара или поражения электрическим током.

- Для выполнения осмотра, технического обслуживания или ремонта устройства обращайтесь в авторизованный сервисный центр.

ПРЕДУПРЕЖДЕНИЕ:

Не допускайте попадания металлических предметов, легковоспламеняющихся веществ и жидкостей внутрь проектора. Не допускайте намокания проектора.

Это может привести к короткому замыканию или перегреву и стать причиной возгорания, поражения электрическим током или неисправности проектора.

- Не размещайте емкости с жидкостью и металлические предметы вблизи проектора.
- При попадании жидкости внутрь проектора проконсультируйтесь с продавцом.
- Особое внимание следует уделять детям.

Используйте кронштейн для установки на потолке, указанный компанией Panasonic.

Использование кронштейна для крепления к потолку, отличного от указанного, может привести к падению устройства и стать причиной аварийной ситуации.

- Присоединяйте прилагаемый предохранительный трос к кронштейну для установки на потолке во избежание падения проектора.

Все работы по установке (например, установка с использованием кронштейну для установки на потолке) должны выполняться только квалифицированным специалистом.

Неправильно выполненная установка может привести к повреждениям и несчастным случаям, например к поражению электрическим током.

- Обязательно используйте провод, прилагаемый к кронштейну для крепления на потолке в качестве дополнительной меры безопасности, чтобы предотвратить падение проектора. (Установите в другом месте, прикрепив к кронштейну для крепления на потолке.)

■ ПРИНАДЛЕЖНОСТИ

При замене батарей всегда следуйте правилам, указанным ниже.

Несоблюдение этих правил может привести к потере герметичности, перегреву или возгоранию батарей.

- Используйте только батареи указанного типа.
- Не заряжайте сухие электрические батареи.
- Не разбирайте сухие электрические батареи.
- Не нагревайте и не бросайте батареи в воду или в огонь.
- Не допускайте контакта положительного и отрицательного полюсов батарей с металлическими предметами, такими как ожерелья или заколки для волос.
- Не храните и не перевозите батареи вместе с металлическими предметами.
- Храните батареи в пластиковом чехле вдали от металлических предметов.
- При установке батарей соблюдайте полярность (+ и –).
- Не используйте одновременно новые и старые батареи или батареи разных типов.
- Не используйте батареи с поврежденным корпусом.

При возникновении утечки не прикасайтесь к жидкости, вытекающей из батареи. При необходимости выполните следующие действия.

- Вытекшая из батарей жидкость может вызвать ожоги и повреждения кожи.
Промойте чистой водой место контакта с жидкостью и немедленно обратитесь за медицинской помощью.
- Попадание вытекшей из батарей жидкости в глаза может привести к потере зрения.
Если жидкость попала в глаза, не трите их. Промойте чистой водой место контакта с жидкостью и немедленно обратитесь за медицинской помощью.

Не выкручивайте неуказанные винты во время замены лампы.

Это может привести к поражению электрическим током, ожогам или травмам.

Не разбирайте блок лампы.

Разбитая лампа может стать причиной травмы или повреждения.

ПРЕДУПРЕЖДЕНИЕ:

Замена лампы

Лампа имеет высокое внутреннее давление. Неосторожное обращение может стать причиной взрыва или несчастного случая, что может привести к травме или повреждению.

- При ударе о твердый предмет или падении лампа легко взрывается.
- Перед заменой блока лампы отключите питание и выньте вилку шнура питания из сетевой розетки. В противном случае это может привести к поражению электрическим током или взрыву.
- При замене блока лампы выключите питание и дайте лампе остыть не менее часа перед работой с ней. В противном случае возможны ожоги.
- Будьте осторожны при удерживании крышки лампового блока и ослаблении фиксирующих винтов кожуха лампы, если проектор установлен по направлению вверх в вертикальном положении, т.к. крышка лампового блока может открыться и упасть под тяжестью собственного веса. Это может привести к серьезной травме или несчастным случаям.
- При ослаблении или фиксации фиксирующих винтов кожуха лампы, если проектор установлен по направлению вверх в вертикальном положении, обязательно удерживайте кожух лампы за ручки, т.к. кожух может упасть под тяжестью собственного веса. Это может привести к серьезной травме или несчастным случаям.

Держите винту крепления объектива подальше от детей.

Их случайное проглатывание может причинить физический вред.

- В случае проглатывания немедленно обратитесь за медицинской помощью.

Извлекайте разряженные батареи из пульта дистанционного управления как можно скорее.

- Если оставить разряженные батареи в устройстве, может произойти утечка электролита, перегрев или взрыв батарей.

ВНИМАНИЕ:

■ ПИТАНИЕ

При отсоединении шнура питания от розетки держите его за вилку и придерживайте розетку.

Если тянуть за шнур, можно случайно его повредить, что влечет за собой опасность возгорания или поражения электрическим током.

Если проектор не используется в течение длительного времени, выньте вилку питания из розетки.

Несоблюдение этого правила может привести к возгоранию или поражению электрическим током.

Перед заменой объектива проектора убедитесь, что питание выключено, и выньте сетевую вилку из электрической розетки.

- Неожиданная проекция света может привести к травме глаз.
- Если перед заменой объектива проектора не вынуть вилку из розетки, может возникнуть риск поражения электрическим током.

Отключите сетевую вилку от розетки перед выполнением очистки и замены.

Несоблюдение этого правила может привести к поражению электрическим током.

■ ИСПОЛЬЗОВАНИЕ/УСТАНОВКА

Не ставьте на проектор тяжелые предметы.

Несоблюдение этих правил может привести к падению проектора и, как следствие, к серьезным повреждениям и травмам. Это также может привести к повреждению или деформации проектора.

Не опирайтесь на проектор.

Вы можете упасть, что приведет к травмам или поломке проектора.

- Будьте особенно осторожны и не позволяйте детям вставать или садиться на проектор.

Не устанавливайте проектор на горячую поверхность.

Несоблюдение этого правила может стать причиной повреждения корпуса или внутренних элементов проектора и привести к возгоранию.

- Будьте особенно осторожны в местах с прямым солнечным светом или рядом с обогревателями.

Не устанавливайте проектор в местах, которые могут подвергаться воздействию солевых загрязнений или коррозионных газов.

Это может привести к падению устройства из-за коррозии.

При перемещении объектива следите, чтобы пальцы не попадали в отверстия за объективом.

Несоблюдение этого правила может привести к травме.

ВНИМАНИЕ:

Не стойте перед объективом во время использования проектора.

Иначе можно повредить или прожечь одежду.

- Объектив проектора излучает сильный свет.

Не размещайте объекты перед объективом во время использования проектора.

Это может привести к пожару, повредить объект, или вызвать неисправность проектора.

- Объектив проектора излучает сильный свет.

Установку или переноску проектора должны осуществлять не менее двух человек.

Невыполнение этого требования может привести к несчастному случаю в результате падения устройства.

Перед перемещением проектора всегда отключайте от него все кабели.

Если переместить проектор, не отключив от него все кабели, можно повредить кабели, что влечет за собой опасность возгорания или поражения электрическим током.

При установке проектора на потолке оградите крепежные винты и кабель питания от контакта с металлическими частями в потолке.

Контакт с металлическими частями в потолке может привести к поражению электрическим током.

■ ПРИНАДЛЕЖНОСТИ

Не используйте старый блок лампы.

Использование старых ламповых блоков может привести к взрыву.

Если лампа разбилась, немедленно проветрите помещение. Не дотрагивайтесь до осколков и не подносите их близко к лицу.

Несоблюдение этого правила может привести к тому, что пользователь вдохнет газ, находящийся внутри лампы. Этот газ содержит примерно тот же процент ртути, что и лампы дневного света, а острые осколки могут причинить травмы.

- Если кажется, что вы вдохнули газ или газ попал в глаза или рот, немедленно обратитесь за медицинской помощью.
- Спросите своего дилера о возможности замены блока лампы и проверки проектора.

Если проектор не используется в течение длительного времени, выньте батареи из пульта дистанционного управления.

Иначе это может вызвать разряд батарей, их перегрев, возгорание или взрыв, что может стать причиной пожара или загрязнения прилегающей территории.

■ Обслуживание

Не устанавливайте мокрый воздушный фильтр.

Это может привести к поражению электрическим током или неисправности.

- После очистки воздушного фильтра тщательно его высушите перед установкой на место.

Во время замены лампового блока не дотрагивайтесь до вентилятора пальцами или другими частями тела.

Иначе можно получить травму.

Раз в год обращайтесь к дилеру для проведения работ по очистке внутренних деталей проектора.

Если на внутренних деталях проектора осело определенное количество пыли, непрерывная его эксплуатация может привести к пожару.

- Стоимость очистки уточните у дилера.

ВНИМАНИЕ:

■ Просмотр 3D видео (только PT-DZ21K2 и PT-DS20K2)

Люди, имеющие повышенную чувствительность глаз к свету, проблемы с сердцем или слабое физическое здоровье не должны просматривать 3D изображения.

Это может привести к ухудшению состояния здоровья.

Если Вы чувствуете усталость, дискомфорт или другое отклонение от нормы во время просмотра в 3D очках, прекратите просмотр.

Продолжение их использования может вызвать проблемы со здоровьем. При необходимости сделайте перерыв.

При просмотре кинофильмов 3D старайтесь просматривать один фильм за раз и при необходимости делайте перерыв.

При просмотре 3D-изображений, например, играя в 3D-игру или работая на компьютере в режиме двустороннего взаимодействия, делайте перерывы каждые 30-60 минут.

Просмотр в течение длительного времени может стать причиной усталости глаз.

При подготовке собственного контента используйте контент, созданный надлежащим образом для просмотра в режиме 3D.

Это может стать причиной усталости глаз или проблем со здоровьем.

При просмотре изображений 3D обращайтесь внимание на людей и объекты, расположенные поблизости.

3D видео можно ошибочно принять за реальные объекты, а соответствующие движения тела могут стать причиной повреждения объектов и привести к травме.

При просмотре 3D видео используйте очки 3D.

Не наклоняйте голову при просмотре с использованием очков 3D.

Люди, страдающие близорукостью или дальнозоркостью, те, у кого один глаз видит хуже второго, или имеющие астигматизм, должны надевать корректирующие очки и т.д. вместе с очками 3D.

Если Вы четко видите двойные изображения при просмотре 3D видео, прекратите просмотр.

Просмотр в течение длительного времени может стать причиной усталости глаз.

Просматривайте на расстоянии не менее чем в три раза больше расчетной высоты экрана.

Просмотр на расстоянии, ближе рекомендованного, может стать причиной усталости глаз. При просмотре видео с черными полосами сверху и снизу просматривайте на расстоянии не менее чем в 3 раза больше высоты видео сегмента.

Дети младше 5 или 6 лет не должны использовать очки 3D.

Так как трудно оценить реакцию детей на усталость и дискомфорт, их состояние может ухудшиться неожиданно.

Если ребенок использует очки 3D, взрослые должны следить за тем, чтобы глаза ребенка не уставали.

Маңызды қауіпсіздік ескертпесі

Үлгі №	PT-DZ21K2 / PT-DS20K2 / PT-DW17K2 / PT-DZ16K2
Өнім атауы	DLP™ проектор
Номиналды кернеу	200В-240В ~
Номиналды ток	11,5А
Номиналды жиілік	50/60Гц
Өндіруші ел	Жапония
Өндіруші	Панасоник Корпорэйшн
Өндірушінің мекенжайы	Кадома, Осака Жапония
ЕАС белгісі	
Импорттаушы аты	«Панасоник Рус» ЖШҚ
Импорттаушының мекенжайы	РФ, 115191, Мәскеу қ., Большая Тульская көш., 11-үй, 3 - қабат тел. 8-800-200-21-00
Қызмет мерзімі	20 000 сағат

ЕСКЕРТУ: БҰЛ АППАРАТТЫ ЖЕРГЕ ТАРТУ КЕРЕК.

ЕСКЕРТУ: Өрт немесе электр тоғының соғуына апаратын зақымдарға жол бермеу үшін құралды жаңбырда немесе ылғалда қалдырмаңыз.
Бұл құрылғы көрінетін дисплей жұмыс кеңістіктерінде тікелей өрісте пайдалану үшін арналмаған. Көрінетін дисплей жұмыс кеңістігіне шағылысуына кедергі келтіруді болдырмау үшін бұл құрылғы көрініске тікелей өрісінде орнатылмауы тиіс.
Бұл жабдық BildscharbV талаптарына сәйкес бейне терминалында пайдалану үшін арналмаған.

Оператор орнындағы дыбыс қысымының деңгейі ISO 7779 стандартына сәйкес 70 дБ (А) тең немесе одан төмен.

ЕСКЕРТУ:

1. Бұл құрылғы ұзақ уақыт бойы қолданылмаған жағдайда, штепсельді қуат көзінен ажыратыңыз.
2. Электр тоғының соғуын болдырмау үшін қақпақты ашпаңыз. Ішінде пайдаланушы өзі жөндей алатын бөлшектер жоқ. Жөндеу қажет болса, тек қана білікті маманға апарыңыз.
3. Қуат ашасындағы жерге тарту түйіспесін алып тастамаңыз. Бұл аппарат үш істігі бар жерге тарту түріндегі қуат ашасымен жабдықталған. Бұл аша тек жерге тартылған розеткаға сәйкес келеді. Бұл қауіпсіздік мүмкіндігі. Егер ашаны розеткаға қоса алмасаңыз, электршіге хабарласыңыз. Жерге тарту ашасының мақсатын бұзбаңыз.

ЕСКЕРТУ:

Бұл А класты өнім. Үйде қолданылғанда бұл өнім радио кедергілер тудыруы мүмкін. Бұл жағдайда, пайдаланушы тиісті шараларды қолдануы керек болуы мүмкін.

САҚТЫҚ:

Үздіксіз сәйкес болуын қамтамасыз ету үшін тіркелген орнату нұсқауларын орындаңыз. Оның ішінде компьютерге немесе сыртқы құрылғыларға жалғаған кезде берілген қуат сымын және қорғалған интерфейс кабельдерін пайдалану нұсқаулары бар. Сонымен қатар, осы жабдыққа рұқсатсыз жасалған өзгертулер пайдаланушының осы құрылғыны пайдалану құқығын жарамсыз етуі мүмкін.

ЕСКЕРТУ: ТОК СОҒУ ҚАҰПІ БАР. АШУҒА БОЛМАЙДЫ



Проекторда көрсетілген



Тең бүйірлі үшбұрыштағы көрсеткі таңбасы бар найзағай жарқылы пайдаланушыға өнім корпусында адамдарға ток соғу қаупін тудыратындай шамадағы оқшауланбаған «қауіпті кернеудің» болуы туралы ескертеді.



Тең бүйірлі үшбұрыш ішіндегі леп белгісі пайдаланушыға өніммен бірге келген материалдарда маңызды пайдалану және техникалық қызмет көрсету (қызмет көрсету) туралы нұсқаулар бар екені туралы ескертуге арналған.

ЕСКЕРТУ: ШАМ ҚҰРЫЛҒЫСЫН АУЫСТЫРУ АЛДЫНДА ҚУАТТЫ ӨШІРІҢІЗ ЖӘНЕ АШАНЫ РОЗЕТКАДАН СУЫРЫҢЫЗ.



ЕСКЕРТУ:

■ ҚУАТ

Розетка немесе ажыратқыш жабдықтың жанында орнатылуы және ақаулық болған кезде қол оңай жетуі тиіс. Егер төмендегі мәселе пайда болса, қуат көзін дереу ажыратыңыз.

Проекторды бұл шарттарда үзіліссіз пайдалану өртке немесе электр тогының соғуына себеп болады.

- Егер проектордың ішіне бөгде заттар немесе су кірсе, қуатты дереу ажыратыңыз.
- Егер проекторды түсіріп алсаңыз немесе корпусы сынған болса, қуат көзін дереу ажыратыңыз.
- Егер проектордан түтін, әдеттен тыс иіс немесе шуыл байқасаңыз, қуат көзін дереу ажыратыңыз.

Жөндеу үшін өкілетті қызмет көрсету орталығына хабарласыңыз және өнімді өз бетіңізбен жөндеуге әрекеттенбеңіз.

Найзағай болған кезде, проекторды немесе кабельді ұстамаңыз.

Электр тогының соғуы мүмкін.

Қуат сымын немесе қуат ашасын зақымдауы мүмкін ешнәрсе жасамаңыз.

Егер қуат сымы зақымдалған кезде пайдаланылса, электр тогының соғуы, қысқа тұйықталу немесе өрт шығуы мүмкін.

- Қуат сымын зақымдамаңыз, оны жаңартпаңыз, ыстық заттардың жанына қоймаңыз, қатты бүкпеңіз, айналдырмаңыз, тартпаңыз, үстіне ауыр заттар қоймаңыз немесе түйіндемеңіз.

Қуат сымын жөндеу қажет болса, өкілетті қызмет көрсету орталығына хабарласыңыз.

Берілген қуат сымынан басқа ешнәрсе пайдаланбаңыз.

Мұны орындамау ток соғуларына немесе өртке әкеледі. Шығыс тарапынан құрылғыны жерге қосу үшін берілген қуат сымын пайдаланбасаңыз, электр тогының соғуына себеп болуы мүмкіндігін ескеріңіз.

Қуат ашасын розеткаға және қуат қосқышын проектордың терминалына толығымен салыңыз.

Егер аша дұрыс салынбаған болса, электр тогы соғуы немесе қызып кетуі мүмкін.

- Зақымдалған ашаларды немесе қабырғадан босап қалған розеткаларды пайдаланбаңыз.

Қуат ашасын және қуат қосқышын дымқыл қолмен ұстамаңыз.

Бұл шараны орындамау электр тогының соғуына себеп болуы мүмкін.

Розетканы шамадан тыс жүктемеңіз.

Егер қуат көзі шамадан тыс жүктелсе (мысалы, тым көп адаптер пайдаланылса), қызып кетуі және өрт шығуына себеп болуы мүмкін.

Қуат ашасын шаң басып қалмауы үшін үнемі тазалап тұрыңыз.

Мұны орындамау өртке себеп болуы мүмкін.

- Егер қуат ашасына шаң жиналып қалса, нәтижесінде болатын ылғалдылық оқшаулауды зақымдауы мүмкін.
- Егер проекторды ұзақ уақыт бойы пайдаланбасаңыз, қуат ашасын розеткадан ажыратыңыз.

Қуат ашасын розеткадан суырып алып, оны құрғақ шүберекпен үнемі тазалаңыз.

ЕСКЕРТУ:

■ ПАЙДАЛАНУ/ОРНАТУ

Проекторды кілемдер немесе алаша сияқты жұмсақ материалдардың үстіне қоймаңыз.

Солай жасау проектордың қызып кетуіне, нәтижесінде күйіп қалу, өрт немесе проекторды зақымдауы мүмкін.

Проекторды ылғалды немесе шаң орындарда, я болмаса проектор майлы түтінге немесе буға тиюі мүмкін орындарда орнатпаңыз.

Проекторды осындай шарттарда пайдалану өртке, электр тогының соғуына немесе құрамдас бөліктердің бүлінуіне себеп болады. Құрамдас бөліктердің (төбеге орнату кронштейні) бүлінуі, төбеге орнатылған проектордың құлауына себеп болуы мүмкін.

Проекторды оның салмағын толық көтеруге шамасы жеткіліксіз орындарға немесе еңкейтілген не тұрақсыз беттерге орнатпаңыз.

Осы сақтық шарасын орындамау проектордың құлауына немесе төңкерілуіне себеп болады, нәтижесінде қатты жарақат алу немесе зақымдануға себеп болады.

Ауа кіретін/шығатын порттарды жаппаңыз немесе 500 mm (19-11/16") айналасына ешқандай зат қоймаңыз.

Солай жасау проектордың қызып кетуіне әкеліп, нәтижесінде өрт немесе проекторды зақымдауы мүмкін.

- Проекторды тар, нашар желдетілген жерге орнатпаңыз.
- Проекторды шүберекке немесе қағазға қоймаңыз, бұл материалдар ауа кіретін портқа кіруі мүмкін.

Қолдарыңызды немесе басқа заттарды ауа шығатын портқа қоймаңыз.

Солай жасау күйіп қалуларға немесе қолдарыңызды не басқа заттарды зақымдауы мүмкін.

- Ауа шығатын порттан ыстық ауа шығады. Ыстыққа төзе алмайтын қолдарыңызды, бетіңізді немесе басқа заттарды осы портқа жақындатпаңыз.

Проекторды қолдану кезінде объективтен түскен жарыққа қарамаңыз немесе оған денеңізді тигізбеңіз.

Оның күйдіруге немесе көру қабілетін жоғалтуға әкелуі мүмкін.

- Проектор объективінен қатты жарық шығады. Осы жарыққа қарамаңыз немесе қолдарыңызды оған тура қоймаңыз.
- Кішкентай балалардың бұл объективке қарауына жол бермеңіз. Бұған қоса, проектордан алыс болсаңыз, қуатты өшіріңіз және желілік қуатты өшіріңіз.

Суретті проекция объективінің (қосымша) объектив қақпағы тағылған күйде экранға үлкейтіп көрсетпеңіз.

Солай жасау өртке себеп болуы мүмкін.

Проекторды қайта құруға немесе бөлшектеуге әрекеттенбеңіз.

Жоғары кернеу өртке немесе электр тогының соғуына себеп болуы мүмкін.

- Қандай да бір тексеру, реттеу және жөндеу жұмыстары үшін өкілетті қызмет көрсету орталығына хабарласыңыз.

Проектордың ішіне темір заттардың, тез тұтанатын заттардың немесе сұйықтықтардың кіруіне жол бермеңіз. Проектордың дымқыл болуына жол бермеңіз.

Солай жасау қысқа тұйықтауға, қызып кетуге, нәтижесінде өртке, электр тогының соғуына немесе проектордың жұмыс істемей қалуына себеп болуы мүмкін.

- Ішінде сұйықтығы немесе темір заттар бар ыдыстарды проектордың жанына қоймаңыз.
- Егер проекторға сұйық зат кіріп кетсе, сатушыға хабарласыңыз.
- Балаларға тиісті назар аудару керек.

Panasonic компаниясы ұсынған төбеге орнату кронштейнін пайдаланыңыз.

Басқа төбеге орнату кронштейнін пайдалану проектордың құлауына себеп болуы мүмкін.

- Проектор құлап кетпеуі үшін төбеге орнату кронштейніне берілген қауіпсіздік кабелін тағыңыз.

Орнату жұмысын (төбеге орнату кронштейні сияқты) білікті маман орындауы тиіс.

Егер орнату дұрыс орындалмаса немесе бекітілмесе, электр тогының соғуы сияқты жарақатқа себеп болуы мүмкін.

- Проектордың құлап кетпеуіне жол бермеу үшін қосымша қауіпсіздік шарасы ретінде төбеге бекіту кронштейнімен берілген сымды пайдалануды ұмытпаңыз. (Төбеге бекіту кронштейнінен басқа орынға бекітіңіз.)

ЕСКЕРТУ:

■ КЕРЕК-ЖАРАҚТАР

Батареяларды дұрыс пайдаланыңыз, төмендегіні қараңыз.

Бұл сақтық шараны орындамау, батареяның ағуына, қызып кетуіне, жарылуына немесе өртке себеп болуы мүмкін.

- Нақты көрсетілмеген батареяларды пайдаланбаңыз.
- Құрғақ электр батареяларын зарядтамаңыз.
- Құрғақ электр батареяларын бөлшектемеңіз.
- Батареяларды қыздырмаңыз немесе суға не отқа салмаңыз.
- Батареялардың + және – терминалдарын алқа немесе шаш түйреуіштер сияқты темір заттарға тигізбеңіз.
- Батареяларды темір заттармен бірге сақтамаңыз немесе тасымаңыз.
- Батареяларды пластикалық қапта сақтаңыз және оларды темір заттардан алыс ұстаңыз.
- Батареялар (+ және –) кереғарлығы дұрыс салынғанына көз жеткізіңіз.
- Жаңа және ескі батареяларды бірге пайдаланбаңыз немесе әртүрлі батареяларды пайдаланбаңыз.
- Қабығы ашылған немесе жойылған батареяларды пайдаланбаңыз.

Егер батарея сұйықтығы ақса, оны жалаң қолыңызбен ұстамаңыз, қажет болса, келесі шараларды қолданыңыз.

- Теріге немесе киімге тиген батарея сұйықтығы терінің қабынуына немесе жарақатқа себеп болады. Таза сумен шайыңыз және дереу дәрігерге қаралыңыз.
- Батарея сұйықтығы көзіңізге тисе, көрмей қалуыңыз мүмкін. Бұл жағдайда, көзіңізді уқаламаңыз. Таза сумен шайыңыз және дереу дәрігерге қаралыңыз.

Шам құрылғысын ауыстырған кезде көрсетілмеген бұрандаларды ағытпаңыз.

Солай жасау электр тогының соғуына, күйіп қалуға немесе жарақатқа себеп болуы мүмкін.

Шам құрылғысын бөлшектемеңіз.

Егер шам сынып қалса, жарақат алуға себеп болуы мүмкін.

Шамды ауыстыру

Шамның жоғары ішкі қысымы бар. Егер дұрыс қолданылмаса, жарылу, қатты жарақатқа немесе апаттарға себеп болуы мүмкін.

- Шам қатты заттарға тисе немесе түсіп кетсе, оңай жарылады.
- Шам құрылғысын ауыстырудан бұрын, қуатты өшіргеніңізді және қуат ашасын розеткадан ажыратқаныңызға көз жеткізіңіз. Егер бұл шаралар сақталмаса, электр тогының соғуларына немесе жарылыстарға себеп болуы мүмкін.
- Шам құрылғысын ауыстырған кезде, қуатты өшіріңіз және шамды ұстаудан бұрын оны ең аз бір сағат суытып алыңыз, әйтпесе, бұл күйіп қалуларға мүмкін.
- Шам бөлігінің қақпағын жайлап ұстап, проектор жоғары қарай, тік бағытта орнатылған күйде шам бөлігі қақпағын бекітетін бұрандаларды босатыңыз, өйткені шам бөлігінің қақпағы ашылуы және шам корпусы өз салмағынан түсіп кетуі мүмкін. Бұл ауыр жарақатқа немесе сәтсіз жағдайларға әкелуі мүмкін.
- Проектор жоғары қаратып, тік бағытта орнатылған күйде шам корпусын бекітетін бұрандаларды босатқанда немесе бекіткенде шам корпусының тұтқасын ұстап тұрыңыз, өйткені шам корпусы өз салмағынан түсуі мүмкін. Бұл ауыр жарақатқа немесе сәтсіз жағдайларға әкелуі мүмкін.

Балалардың линзаны бекіту бұрандасына жетуіне жол бермеңіз.

Байқаусызда жұтып қойса, денсаулыққа зиян келеді.

- Егер оны жұтып қойса, дереу медициналық көмекке жүгініңіз.

Таусылған батареяларды қашықтан басқару пультінен алып тастаңыз.

- Батареяларды құрылғыда қалдыру сұйықтығының ағуына, қызып кетуіне немесе жарылуына себеп болады.

САҚТЫҚ:

■ ҚУАТ

Қуат сымын ажыратқан кезде, қуат ашасын және қуат қосқышын ұстағаныңызға көз жеткізіңіз. Егер қуат сымы өздігінен ажыратылып қалса, сым зақымдалады, өрт, қысқа тұйықталу немесе электр тогының соғуы мүмкін.

Егер проекторды ұзақ уақыт бойы пайдаланбаған кезде, қуат ашасын розеткадан ажыратыңыз. Солай жасау өртке немесе электр тогының соғуына себеп болуы мүмкін.

Проекциялық объективті қайта орнату алдында қуатты өшіріңіз және ашаны розеткадан суырыңыз.

- Күтпеген жарықты проекциялау көздерге зиян тигізуі мүмкін.
- Ашаны суырмай проекциялық объективті қайта орнату ток соғуына әкелуі мүмкін.

Құрылғыны тазалау және бөлшектерін ауыстырудан бұрын, қуат ашасын розеткадан ажыратыңыз. Солай жасау электр тогының соғуына себеп болуы мүмкін.

■ ПАЙДАЛАНУ/ОРНАТУ

Проектордың үстіне ауыр заттар қоймаңыз.

Бұл шараны орындамау проектордың деңгейсіз болуы және құлауы мүмкін, нәтижесінде зақымға немесе жарақатқа себеп болады. Проектор зақымдалады немесе бүлінеді.

Проекторға салмақ салмаңыз.

Құлап кетіп, проекторды зақымдайсыз, нәтижесінде жарақат алуыңыз мүмкін.

- Кішкентай балалардың бұл проектордың үстіне тұруына немесе отыруына жол бермеңіз.

Проекторды тым қатты ыстық жерге орнатпаңыз.

Солай жасау сыртқы корпусының немесе ішкі құрамдас бөліктерінің тозып, өртке себеп болуы мүмкін.

- Тікелей күн сәулесі түскен немесе жылытқыштар жанында аса мұқият болыңыз.

Проекторды тұз ластауы немесе коррозиялық газ болуы мүмкін жерде орнатпаңыз.

Бұлай істеу коррозияға байланысты құлауға әкелуі мүмкін.

Объективті жылжытудан бұрын оптикалық объективтің жанындағы саңылауларға қолыңызды қоймаңыз.

Мұны орындамау жарақатқа себеп болуы мүмкін.

Проектор жұмыс істеп тұрған кезде объективтен алдында тұрмаңыз.

Солай жасау киімге зақым келтіруі және күйіп қалуға себеп болуы мүмкін.

- Проектор объективінен қатты жарық шығады.

Проектор жұмыс істеп тұрған кезде объективтен алдында ешқандай зат қоймаңыз.

Бұлай істеу өртке, заттың зақымдалуына немесе проектор ақаулығына әкелуі мүмкін.

- Проектор объективінен қатты жарық шығады.

Проекторды екі немесе одан көп адам алып жүруі немесе орнатуы керек.

Бұлай істеуеу құлау сәтсіз жағдайларына әкелуі мүмкін.

Проекторды жылжытудан бұрын әрдайым барлық кабельдерді ажыратыңыз.

Кабельдері жалғаулы проекторды жылжыту салдарынан кабельдер зақымдалады, бұл өрт немесе электр тогының соғуына себеп болады.

Проекторды төбеге орнатқан кезде, орнату бұрандаларын және қуат сымын төбенің ішіндегі темір заттарға тигізбеңіз.

Төбенің ішіндегі темір заттарға тисе, электр тогының соғуына себеп болады.

■ КЕРЕК-ЖАРАҚТАР

Ескі шам құрылғысын пайдаланбаңыз.

Егер пайдаланылса, шамның жарылуы мүмкін.

Егер шам сынса, бөлмені дереу желдетіңіз. Сынған бөліктерге қол тигізбеңіз немесе бетіңізді жақындатпаңыз.

Бұл шараны орындамау, пайдаланушының шам сынған кезде шыққан газды ішіне тартуы мүмкін, оның құрамында флуоресцентті шамдарындағыдай бірдей мөлшерде сынап бар, ал сынған бөліктерден жарақат алуыңыз мүмкін.

- Егер газды ішке тартып алсаңыз немесе газ көзіңізге не аузыңызға кірсе, дереу дәрігерге қаралыңыз.
- Шам құрылғысын ауыстыру туралы сатушыдан сұраңыз және проектордың ішін тексеріңіз.

САҚТЫҚ:

Егер проекторды ұзақ уақыт бойы пайдаланбасаңыз, қашықтан басқару пультіндегі батареяларды алып тастаңыз.

Бұл шараны орындамау, батареялардың ағуына, қызып кетуіне, тұтануына немесе жарылуына себеп болады, соның нәтижесінде өрт орын алуы немесе айнала ластануы мүмкін.

■ ТЕХНИКАЛЫҚ ҚЫЗМЕТ КӨРСЕТУ

Ауа сүзгісі құралын дымқыл кезде ұстамаңыз.

Солай жасау электр тогының соғуына немесе ақаулыққа себеп болуы мүмкін.

- Ауа сүзгісі құралдарын тазалағаннан кейін, қайта салудан бұрын жақсылап кептіріңіз.

Шам құрылғысын орнына салу кезінде желдеткішті саусақтарыңызбен немесе басқа заттармен ұстамаңыз.

Солай жасау жарақатқа себеп болуы мүмкін.

Проектордың ішкі жағын жылына бір рет тазалау туралы сатушыдан сұраңыз.

Ішіне шаң жиналған проекторды ұзақ пайдалану, өртке себеп болуы мүмкін.

- Тазалау құнын сатушыдан сұраңыз.

■ 3D БЕЙНЕ КӨРУ (тек PT-DZ21K2 және PT-DS20K2)

Жарыққа аса сезімтал, жүрек ақаулары немесе денсаулығы нашар адамдар 3D бейнелерді қарамағаны жөн.

Бұл аурудың нашарлауына себеп болады.

3D көзілдірігімен қараған кезде, шаршағандық немесе ыңғайсыздық, я болмаса, басқа да өзгерістер байқасаңыз, қарауды дереу тоқтатыңыз.

Үздіксіз пайдалану денсаулыққа зиян келтіруі мүмкін. Қажет болса, демалып тұрыңыз.

3D бейнефильмдерін қараған кезде бір уақытта бір фильм қараңыз және қажетінше демалып тұрыңыз.

3D бейнелерін қараған кезде, мысалы, 3D ойындарын ойнағанда немесе екі жақты әрекеттесу болса, 30 - 60 минут сайын демалып тұрыңыз.

Ұзақ уақыт бойы қарау көздің шаршауына себеп болады.

Мазмұндарды дайындаған кезде, 3D үшін пайдаланылатын дұрыс мазмұн пайдаланыңыз.

Бұл көздің шаршауына немесе денсаулыққа зиян келтіруі мүмкін.

3D бейнелерін қараған кезде жақын жердегі адамдар мен заттарға назар аударыңыз.

3D бейнесін нақты заттар ретінде қабылданып, дене қимылдары заттардың зақымдалуына және жарақат алуға себеп болуы мүмкін.

3D бейнелерін қараған кезде 3D көзілдірігін тағыңыз.

3D көзілдірігімен қараған кезде, басыңызды еңкейтпеңіз.

Жақыннан немесе алыстан көретіндер, бір көзі нашар көретіндер немесе астигматизммен ауыратын адамдар дұрыс көзілдірік тағуы тиіс, мысалы, 3D көзілдірігін кигенде.

3D бейнесін қараған кезде сурет қосарланып көрінсе, қарауды тоқтатыңыз.

Ұзақ уақыт бойы қарау көздің шаршауына себеп болады.

Экранның биіктігінен ең аз үш есе тиімді қашықтықтан қараңыз.

Ұсынылған қашықтықтан жақын жерден қарау көздің шаршауына себеп болады. Егер фильмдердің жоғарғы және төменгі жағында қара жолақтар болса, бейне бөлімінен 3 есе немесе одан да көп қашықтықтан қараңыз.

5 немесе 6 жастан кіші жас балалар 3D көзілдірігін пайдаланбауы тиіс.

Балалардың шаршағанын және жайсыздығын байқау қиын болғандықтан, олардың жағдайы кенеттен нашарлауы мүмкін.

Егер бала 3D көзілдірігін пайдаланса, қамқоршылар баланың көзінің шаршағанын байқап отыруы тиіс.

■ Товарные знаки

- Windows и Internet Explorer являются зарегистрированными товарными знаками или товарными знаками компании Microsoft Corporation в США и других странах.
- Mac, Mac OS и Safari являются товарными знаками Apple Inc., зарегистрированными в США и других странах.
- PJLink™ является зарегистрированным товарным знаком или находящимся на рассмотрении товарным знаком в Японии, США и других странах и регионах.
- HDMI, логотип HDMI и High-Definition Multimedia Interface являются товарными знаками или зарегистрированными товарными знаками компании HDMI Licensing LLC в США и других странах.
- RoomView и Crestron RoomView являются зарегистрированными товарными знаками Crestron Electronics, Inc.
Crestron Connected™ и Fusion RV являются товарными знаками Crestron Electronics, Inc.
- HDBaseT™ является товарным знаком HDBaseT Alliance.
- Art-Net™ Designed by and Copyright Artistic Licence Holdings Ltd
- DisplayPort является товарным знаком или зарегистрированным товарным знаком компании Video Electronics Standards Association.
- Adobe, Adobe Flash Player и Adobe Reader являются товарными знаками или зарегистрированными товарными знаками Adobe Systems Inc. в США и/или других странах.
- RealD 3D является товарным знаком RealD Inc.
- Некоторые из шрифтов, используемых в экранном меню, являются растровыми шрифтами Ricoh, которые были созданы и проданы компанией Ricoh Company, Ltd.
- Все другие названия, в том числе названия компаний и продуктов, упомянутые в данном руководстве, являются товарными знаками или зарегистрированными товарными знаками их соответствующих владельцев.
Обратите внимание, что символы ® и ™ не указаны в данном руководстве.

■ Иллюстрации, используемые в данном руководстве

- Иллюстрации проектора, экрана и других частей могут отличаться от фактического изделия.
- Иллюстрации проектора с присоединенным шнуром питания приведены только в качестве примеров. Форма прилагаемых шнуров питания отличается в зависимости от страны приобретения изделия.

■ Страницы для справок

- В настоящем руководстве страницы для справок указываются следующим образом: (➔ стр. 00).

■ Термин

- В этом руководстве для обозначения аксессуара «Беспроводной/проводной пульт дистанционного управления» используется термин «пульт дистанционного управления».

Особенности проектора

Высокое разрешение и четкое качество изображения

- ▶ Резкость улучшена благодаря усовершенствованию уникальной технологии коррекции качества изображения и оптической системы. Изображение динамических изображений также значительно улучшилось за счет использования двухскоростного привода чипа DLP*1 и уникальной технологии обработки изображений*1.

*1 Только для PT-DZ21K2, PT-DS20K2 и PT-DZ16K2

Легкая настройка и повышенное удобство обслуживания

- ▶ Очень гибкая устанавливаемость с широкой линейкой дополнительных объективов и поддержка портретной установки*1. Диапазон областей установки был расширен благодаря осуществлению эквивалента уменьшения шума на 50 % на уровне звукового давления по сравнению с обычными моделями*2.

*1 Только для PT-DZ21K2, PT-DS20K2 и PT-DW17K2

*2 PT-DZ21KE, PT-DS20KE, PT-DW17KE, PT-DZ16KE

Улучшенное соотношение затрат и эффективности в отношении стоимости технического обслуживания

- ▶ Кроме внедрения фильтра с увеличенным сроком службы, реализован рекомендованный интервал замены лампы в 3 000 часов*1. Это снизит расходы на техническое обслуживание.

*1 1 000 часов при использовании Ламповый блок для замены (для портретного режима)

Быстрая подготовка к работе

Для получения дополнительной информации см. соответствующие страницы.

1. Установка проектора.
(⇒ стр. 36)



2. Прикрутите проекционный объектив (дополнительно).
(⇒ стр. 53)



3. Подключение проектора к другим устройствам.
(⇒ стр. 55)



4. Подсоединение шнура питания.
(⇒ стр. 61)



5. Включение проектора.
(⇒ стр. 62)



6. Выполнение исходных настроек.
(⇒ стр. 63)

- Выполните этот шаг при включении питания впервые после приобретения проектора.



7. Выбор входного сигнала.
(⇒ стр. 68)



8. Настройка изображения.
(⇒ стр. 68)

Глава 1 Подготовка

В этой главе содержится информация о том, что требуется знать или проверять перед началом использования проектора.

Меры предосторожности при использовании

Меры предосторожности при транспортировке

- Перед включением проектора снимите пылезащитную губку с установочной части проекционного объектива и сохраните ее для использования в будущем. Перед транспортировкой проектора сначала снимите проекционный объектив, а затем прикрепите пылезащитную губку. В противном случае внутри будет накапливаться пыль, что может привести к поломке.
- Транспортируйте проектор с участием 2 или больше людей. Невыполнение этого требования может привести к падению проектора, что может стать причиной повреждения или деформации проектора или травмы.
- При транспортировке проектора надежно удерживайте его снизу и избегайте сильных вибраций и ударов. Они могут привести к повреждению внутренних компонентов и стать причиной неисправностей.
- Не транспортируйте проектор с выдвинутыми регулируемыми ножками. Это может повредить регулируемые ножки.

Меры предосторожности при установке

■ После установки проекционного объектива обязательно прикрепите крышку проекционного объектива.

В противном случае внутри будет накапливаться пыль, что может привести к поломке.

■ Не устанавливайте проектор на улице.

Проектор предназначен для использования только в помещении.

■ Не устанавливайте проектор в следующих местах.

- Места, подверженные вибрации и ударам, например внутри автомобиля или другого транспортного средства. Это может привести к повреждению внутренних компонентов или стать причиной неисправности.
- В местах вблизи моря или местах, подверженных воздействию коррозионных газов. Проектор может упасть в результате коррозии. Кроме того, несоблюдение этого требования может сократить срок эксплуатации компонентов и стать причиной неисправности.
- Рядом с отверстием выхода воздуха кондиционера. В зависимости от условий эксплуатации в редких случаях из-за потока горячего воздуха из отверстия выхода воздуха, а также при нагревании или охлаждении воздуха на экране могут наблюдаться колебания изображения. Следите, чтобы выходящий из проектора или другого устройства воздух либо воздух из кондиционера не дул в направлении передней части проектора.
- В местах с резкими колебаниями температуры, например вблизи осветительного оборудования (осветительные приборы). Это может сократить срок эксплуатации лампы или привести к деформации корпуса из-за перегрева, что может стать причиной неисправностей.

Температура рабочей среды проектора должна составлять от 0 °C (32 °F) до 45 °C (113 °F) при использовании на высоте ниже 1 400 м (4 593') над уровнем моря и от 0 °C (32 °F) до 40 °C (104 °F) при использовании на больших высотах (от 1 400 м (4 593') до 2 700 м (8 858') над уровнем моря).

Если используется дымопоглощающий фильтр, температура рабочей среды должна составлять от 0 °C (32 °F) до 35 °C (95 °F). Однако его нельзя использовать в условиях значительной высоты.

Если используется Ламповый блок для замены (для портретного режима), температура рабочей среды должна составлять от 0 °C (32 °F) до 40 °C (104 °F) в случае эксплуатации на высоте до 1 400 м (4 593') над уровнем моря, а при использовании в условиях значительной высоты – от 0 °C (32 °F) до 35 °C (95 °F) (в случае эксплуатации на высоте от 1 400 м (4 593') до 2 700 м (8 858') над уровнем моря).

Если используется Ламповый блок для замены (для портретного режима) вместе с дымопоглощающим фильтром, температура рабочей среды должна составлять от 0 °C (32 °F) до 30 °C (86 °F). (Только для PT-DZ21K2, PT-DS20K2, PT-DW17K2)

- Возле высоковольтных линий электропередач или электродвигателей. Они могут создавать помехи в работе проектора.
- В местах с лазерным оборудованием высокой мощности. Направление луча лазера на поверхность линзы проектора приведет к повреждению DLP-чипов.

■ **Обязательно проконсультируйтесь с техническим специалистом или со своим дилером при установке проектора на потолке.**

Необходимо дополнительное оборудование - Кронштейн для крепления на потолке.

Модель: ET-PKD520H (для высоких потолков), ET-PKD520S (для низких потолков), ET-PKD520B (Кронштейн Для Крепления Проектора)

■ **Обратитесь к квалифицированному специалисту или своему дилеру, чтобы выполнить электропроводку для подключения DIGITAL LINK.**

Изображение и звук могут быть искажены, если из-за несоблюдения требований к установке не будут обеспечены требуемые характеристики пропускания кабеля.

■ **Проектор может работать неправильно из-за сильного радиоизлучения телевизионной или радиостанции.**

При наличии рядом с местом установки любого сооружения или оборудования, генерирующего сильные радиоволны, установите проектор в месте, расположенном на достаточном расстоянии от источника радиоволн. Можно также обернуть кабель LAN, подсоединенный к разъему <DIGITAL LINK/LAN>, в металлическую фольгу или поместить его в металлическую трубу, заземленную с обоих концов.

■ **Настройка фокусировки**

Свет, исходящий от источника света, термически воздействует на проекционный объектив высокой четкости, делая фокусировку нестабильной сразу после включения питания. Перед настройкой фокуса рекомендуется непрерывно проецировать изображения в течение не менее 30 минут.

■ **Не устанавливайте проектор на высоте более 2 700 м (8 858') над уровнем моря.**

Это может сократить срок эксплуатации компонентов и стать причиной неисправностей.

■ **Не используйте проектор, наклоненный вправо или влево.**

Использование проектора под вертикальным углом более $\pm 15^\circ$ может сократить срок службы компонентов или стать причиной неисправности.

■ **Если используется Ламповый блок для замены (для портретного режима), установите проектор поверхностью с разъемами вниз.**

(Только для PT-DZ21K2, PT-DS20K2, PT-DW17K2)

Не используйте проектор с наклоном вправо или влево, вперед или назад. Использование проектора под углом более 15° в любом направлении может сократить срок эксплуатации компонентов или стать причиной неисправности.

PT-DZ16K2 нельзя использовать при портретной установке.

■ **Меры предосторожности при установке проектора**

- Используйте регулируемые ножки только при напольной установке и для регулировки угла. Их использование для других целей может повредить проектор.
- Регулируемые ножки можно снять, если они не нужны при установке. Однако не используйте отверстия для винтов, из которых регулируемые ножки были извлечены, для фиксирования проектора. В отверстия для винтов крепления регулируемых ножек можно вворачивать лишь те винты, которые указаны в руководстве по эксплуатации дополнительных аксессуаров. Невыполнение этого требования может привести к повреждению проектора.
- При любой установке проектора, кроме установки на пол, с применением регулируемых ножек или крепления на потолке закрепите проектор с помощью шести отверстий для винтов для крепления на потолке (как показано на рисунке).
(Диаметр винта: M6, глубина отверстия под резьбу в проекторе: 30 мм (1-3/16"), момент затяжки: $4 \pm 0,5 \text{ N}\cdot\text{m}$)

Поместите между нижней частью проектора и поверхностью, на которой он устанавливается, прокладки (металлические), чтобы обеспечить расстояние не менее 5 мм (3/16") между корпусом устройства и поверхностью установки.

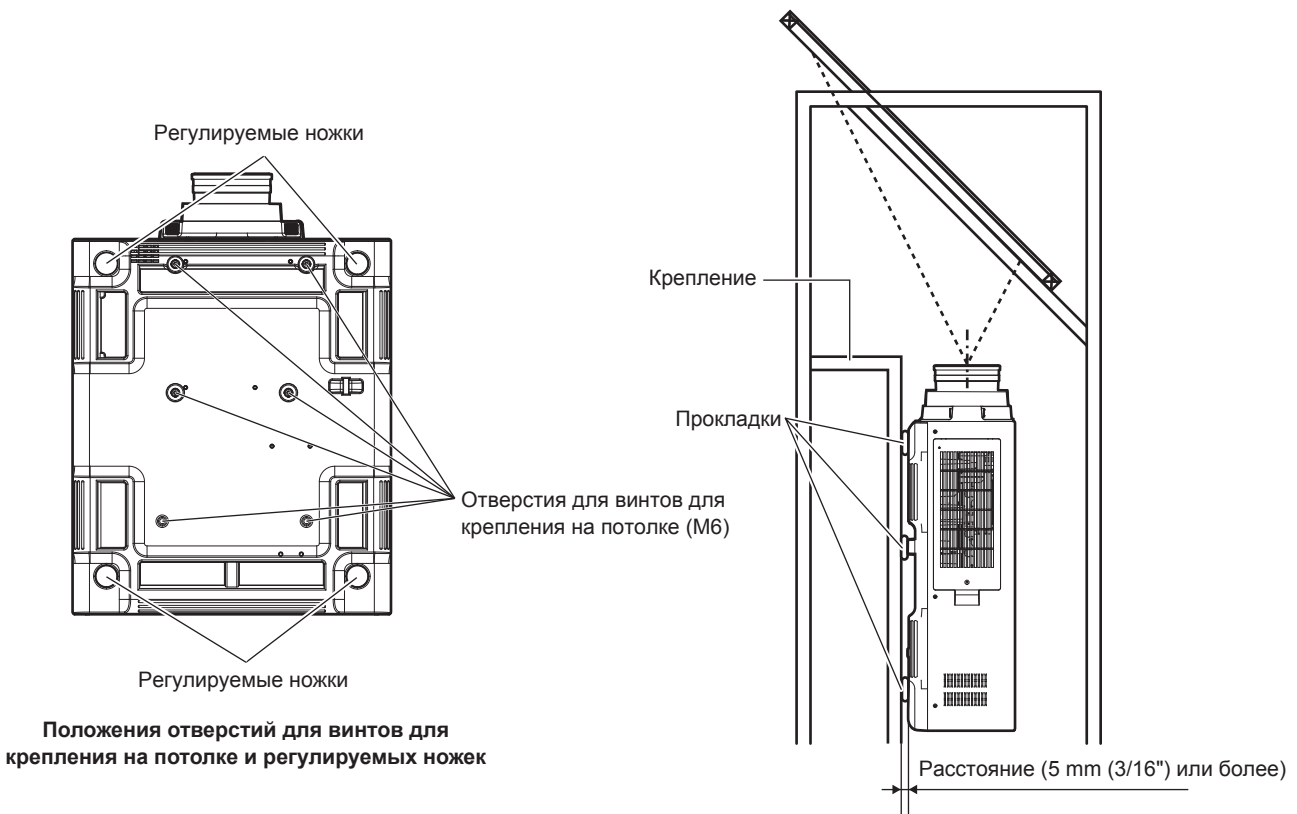

Обеспечьте приток воздуха в воздухозаборное отверстие. В противном случае проектор может работать неправильно.

- Не ставьте проекторы один поверх другого.
- Не используйте проектор, поддерживая его за верхнюю часть.
- Не используйте проектор с наклоном под углом, превышающим $\pm 15^\circ$ в горизонтальной плоскости.
- Не закрывайте вентиляционные отверстия (забора и выпуска воздуха) проектора.
- Не допускайте прямого попадания теплого или холодного воздуха из системы кондиционирования воздуха в вентиляционные отверстия (забора и выпуска воздуха) проектора.

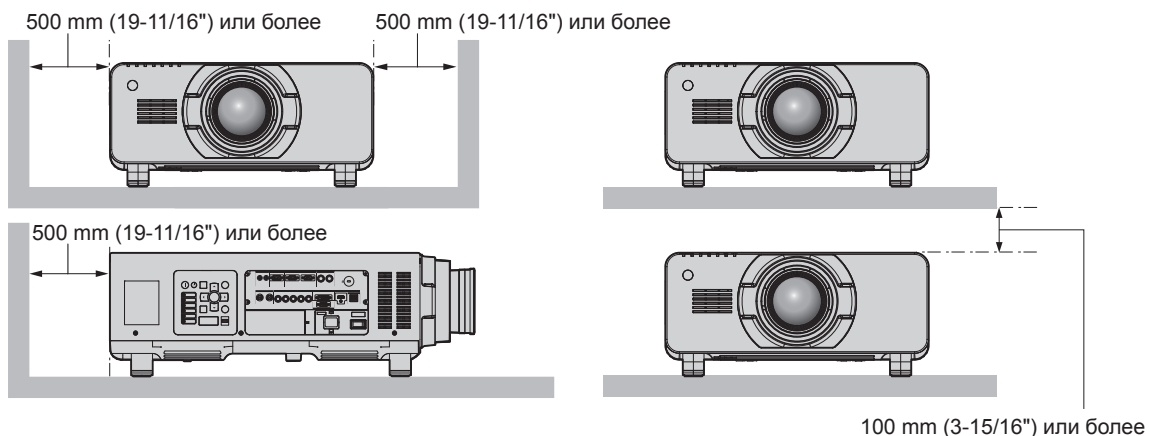
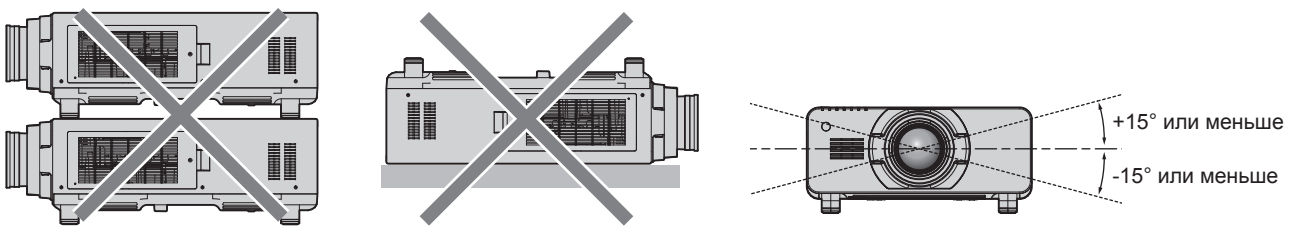

- Не устанавливайте проектор в замкнутом пространстве.

Устанавливая проектор в замкнутом пространстве, систему кондиционирования воздуха или вентиляции устанавливайте отдельно. Теплый выходящий воздух может скапливаться при недостаточной вентиляции, вызывая срабатывание защитной цепи проектора.

Защита

При использовании данного продукта примите меры предосторожности для предотвращения следующих случаев.

- Утечка личной информации посредством использования данного продукта.
- Несанкционированное использование данного продукта третьей стороной в злоумышленных целях.
- Вмешательство в работу или прекращение работы данного продукта третьей стороной в злоумышленных целях.

Принимайте достаточные меры защиты. (➔ стр. 158, 183)

- Придумайте пароль, который трудно будет угадать.
- Периодически меняйте свой пароль.
- Корпорация Panasonic Corporation или ее филиалы никогда не запросят ваш пароль напрямую. Не разглашайте свой пароль в случае получения подобных запросов.
- Сеть подключения должна быть защищена брандмауэром и т. д.
- Установите пароль для управления по WEB и ограничьте количество пользователей, которые могут войти в систему.

DIGITAL LINK

«DIGITAL LINK» – это технология для передачи сигналов видео, аудио, Ethernet и последовательных сигналов управления с помощью витой пары с добавлением уникальных функций Panasonic к стандарту связи HDBaseT™, сформулированному HDBaseT Alliance.

Этот проектор поддерживает дополнительное устройство с поддержкой выхода Panasonic DIGITAL LINK (модель: ET-YFB100G, ET-YFB200G) и периферийные устройства других производителей (передатчики по витой паре, такие как «передатчик ХТР» Extron Electronics), которые используют такой же стандарт HDBaseT™. Список устройств других производителей, работа которых была проверена с данным проектором, см. на веб-сайте Panasonic (<http://panasonic.net/avc/projector/>). Обратите внимание, что проверка для устройств других производителей была выполнена для функций, определенных Panasonic Corporation, и не все операции были проверены. В случае возникновения неисправностей в работе или ухудшения производительности в результате использования устройств других производителей обращайтесь к соответствующим производителям. Этот проектор не поддерживает передачу аудио, поскольку в нем не предусмотрена функция аудио.

Art-Net

«Art-Net» - это протокол передачи данных Ethernet на основе протокола TCP/IP.

Систему освещения и этапов можно контролировать с помощью контроллера DMX и прикладного программного обеспечения. Art-Net создается на основе протокола передачи данных DMX512.

Программное обеспечение для раннего предупреждения

Проектор поддерживает «Программное обеспечение для раннего предупреждения», которое контролирует состояние дисплея (дисплея проектора или плоской панели) и периферийных устройств во внутренней сети, а также обнаруживает признаки возможных неисправностей такого оборудования и информирует пользователя о них. Обслуживание можно выполнять и заранее, так как программное обеспечение сообщает ориентировочное время замены расходных материалов и компонентов дисплея, а также очистки всех его деталей.

Число контролируемых дисплеев зависит от типа лицензии. В течение 90 дней после установки на компьютер можно бесплатно зарегистрировать до 2048 дисплеев.

Загрузите программное обеспечение с веб-сайта Panasonic (<http://panasonic.net/avc/projector/pass/>). Для загрузки необходимо зарегистрироваться и выполнить вход PASS*1.

*1 PASS: Panasonic Professional Display and Projector Technical Support Website

Дополнительные сведения см. на веб-сайте Panasonic (<http://panasonic.net/avc/projector/pass/>).

Утилизация

Для утилизации данного изделия узнайте у местных властей или дилера правильные способы утилизации.

Лампа содержит ртуть. При утилизации использованных ламповых блоков свяжитесь с местными властями или дилером и узнайте правильные способы утилизации.

Примечания относительно использования устройства

■ Получение хорошего качества изображения

Для просмотра красивого высококонтрастного изображения подготовьте подходящую среду. Задерните шторы или закройте жалюзи и выключите весь свет рядом с экраном, чтобы наружный свет или освещение в помещении не попадали на экран.

■ Не прикасайтесь к поверхности проекционного объектива голыми руками.

Если поверхность проекционного объектива загрязнится отпечатками пальцев или чем-либо еще, то все загрязнения будут в увеличенном виде проецироваться на экран.

Когда проектор не используется, прикрепите входящую в комплект крышку объектива к дополнительному проекционному объективу.

■ DLP-чипы

- DLP-чипы являются высокоточными изделиями. Обратите внимание, что в редких случаях пиксели высокой точности могут отсутствовать или постоянно светиться. Данное явление не указывает на неисправность.
- Направление луча лазера высокой мощности на поверхность линзы проектора может повредить DLP-чипы.

■ Не двигайте работающий проектор и не подвергайте его воздействию вибраций или ударов.

Это может сократить срок эксплуатации встроенного двигателя.

■ Лампа

Источник света проектора - ртутная лампа высокого давления.

Ртутная лампа высокого давления имеет следующие характеристики.

- Яркость лампы будет уменьшаться в зависимости от продолжительности использования.
- Лампа может громко взорваться или срок ее эксплуатации может сократиться из-за удара, трещины или ухудшения характеристик вследствие продолжительного использования.
- Срок эксплуатации лампы значительно различается в зависимости от индивидуальных различий и условий использования. В частности, частое включение/выключение питания серьезно повредит лампу и сократит срок ее эксплуатации.
- Непрерывное использование более одной недели испортит лампу. Износ лампы из-за непрерывного использования можно уменьшить с помощью меню [УСТАНОВКИ ПРОЕКТОРА] → [ПЕРЕКЛЮЧЕНИЕ ЛАМП].
- В редких случаях лампы могут взорваться сразу после начала проецирования.
- Вероятность взрыва возрастает, когда лампа используется по истечении срока ее замены. Обязательно регулярно заменяйте ламповый блок.
(«Когда производить замену лампового блока» (➔ стр. 194), «Замена лампового блока» (➔ стр. 194))
- Если лампа взрывается, содержащийся в ней газ выходит в виде дыма.
- Рекомендуется иметь в запасе ламповый блок для замены.

■ Подключение к компьютеру и внешним устройствам

- При подключении компьютера или внешнего устройства внимательно прочтите сведения в данном руководстве об использовании шнуров питания и экранированных кабелей.

■ Просмотр изображений 3D

(Только для PT-DZ21K2, PT-DS20K2)

Проектор может отображать видеосигналы 3D, которые поступают через различные системы, например «Frame Packing» и «Side-by-Side».

Необходимо приготовить внешние устройства для просмотра изображений 3D (такие как очки 3D, устройства выхода сигнала видео), которые подходят для вашей системы 3D. Подключения проектора и внешних устройств отличаются в зависимости от используемой системы 3D, см. инструкции по эксплуатации своего внешнего устройства.

Для получения информации о типах видеосигналов 3D, которые можно использовать с проектором, см. раздел «Список совместимых сигналов 3D» (→ стр. 225).

Аксессуары

Проверьте, чтобы проектор был укомплектован следующими аксессуарами. Числа в угловых скобках < > обозначают количество аксессуаров.

Беспроводной/проводной пульт дистанционного управления <1>
(N2QAYB001052)



(K2CZ3YY00058)

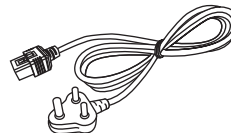

(K2CZ3YY00032)

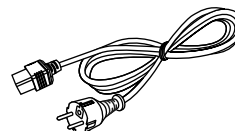

Шнур питания
(K2CM3YY00007)

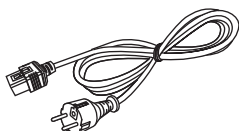

(K2CT3YY00014)

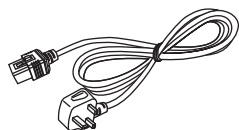

(K2CG3YY00035)

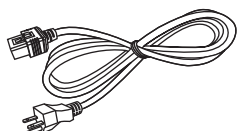

Компакт-диск <1>
(TXFQB02WNLZ)



Батарея AA/R6 <2>

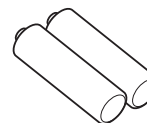

(Для пульта дистанционного управления)

Винт крепления объектива <1>
(XYN4+J18FJ)



Внимание

- Распаковав проектор, утилизируйте наконечник шнура питания и упаковочный материал должным образом.
- Используйте шнур питания из комплекта поставки только с данным проектором.
- В случае недостачи аксессуаров обратитесь к дилеру.
- Мелкие детали храните в надлежащем порядке и следите за тем, чтобы они были недоступны для маленьких детей.

Примечание

- Тип и число входящих в комплект шнуров питания зависит от страны или региона приобретения изделия.
- Номера моделей аксессуаров могут быть изменены без уведомления.

Содержание прилагаемого компакт-диска

Содержание прилагаемого компакт-диска следующее.

Инструкция/список (PDF)	Инструкции по эксплуатации – функциональное руководство
	Multi Monitoring & Control Software Инструкции по эксплуатации
	Logo Transfer Software Инструкции по эксплуатации
	List of Compatible Device Models
	Это список моделей дисплея (дисплей проектора или плоской панели), совместимых с программным обеспечением, которое содержится на компакт-диске, и ограничений для них.

Программное обеспечение	Multi Monitoring & Control Software (Windows)	Данное программное обеспечение позволяет отслеживать и контролировать несколько дисплеев (дисплеев проектора или плоской панели), подключенных к локальной сети.
	Logo Transfer Software (Windows)	Данное программное обеспечение позволяет переносить на проектор оригинальные изображения, такие как логотипы компании, для отображения во время начала проецирования.

Дополнительные аксессуары

Дополнительные аксессуары (наименование изделия)	Модель	
Проекционный объектив	Вариообъектив	ET-D75LE6, ET-D75LE8, ET-D75LE10, ET-D75LE20, ET-D75LE30, ET-D75LE40
	Объектив с фиксированным фокусом	ET-D75LE50, ET-D75LE90
Кронштейн для крепления на потолке	ET-PKD520H (для высоких потолков), ET-PKD520S (для низких потолков), ET-PKD520B (Кронштейн Для Крепления Проектора)	
Кадр	ET-PFD510	
Ламповый блок для замены	ET-LAD520 (1 шт), ET-LAD520F (4 шт)	
Ламповый блок для замены (для портретного режима)	ET-LAD520P (1 шт), ET-LAD520PF (4 шт) (поддерживается только для PT-DZ21K2, PT-DS20K2, PT-DW17K2)	
Запасной блок фильтра	ET-EMF510	
Дымопоглощающий фильтр	ET-SFR510	
Программное обеспечение для раннего предупреждения (базовая лицензия/3-летняя лицензия)	Серия ET-SWA100*1	
Комплект обновления	ET-UK20 (поддерживается только для PT-DZ21K2, PT-DS20K2)	
Комплект расширения для автоматической регулировки экрана	ET-CUK10*2 (поддерживается только для PT-DZ21K2, PT-DS20K2)	
Цифровой Блок Сопряжения	ET-YFB100G	
Цифровой коммутатор-свитчер DIGITAL LINK	ET-YFB200G	

*1 Тип лицензии обозначается суффиксом в номере модели.

*2 Доступно во всем мире, кроме США.

Примечание

- Номера моделей дополнительных аксессуаров могут быть изменены без уведомления.

О проекторе

Пульт дистанционного управления

■ Передняя часть

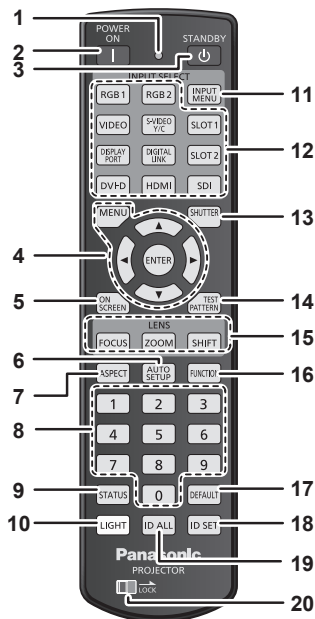

■ Верхняя часть

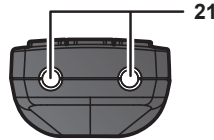

■ Нижняя часть

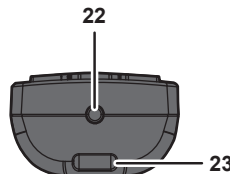

В зависимости от использования можно прикрепить ремешок.

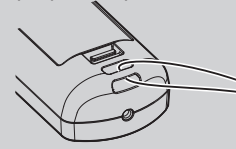

- 1 **Индикатор пульта дистанционного управления**
Мигает при нажатии любой кнопки на пульте дистанционного управления.
- 2 **Кнопка включения питания <I>**
Перевод проектора в режим проецирования, если переключатель <MAIN POWER> на проекторе установлен в положение <ON>, а питание выключено (режим ожидания).
- 3 **Кнопка питания в режиме ожидания <⏻>**
Перевод проектора в выключенное состояние (режим ожидания), если переключатель проектора <MAIN POWER> установлен в положение <ON>, а также при работе проектора в режиме проецирования.
- 4 **Кнопка <MENU>/кнопка <ENTER>/кнопки <▲><▼><◀><▶>**
Используются для навигации по экрану меню. (➔ стр. 81)
- 5 **Кнопка <ON SCREEN>**
Включение (отображение) и выключение (скрытие) экранного меню. (➔ стр. 76)
- 6 **Кнопка <AUTO SETUP>**
Автоматическая регулировка положения отображаемого изображения во время проецирования изображения. Во время автоматической регулировки на экране отображается [В ПРОЦЕССЕ]. (➔ стр. 76)
- 7 **Кнопка <ASPECT>**
Переключает аспектное отношение изображения. (➔ стр. 77)
- 8 **Цифровые (<0> - <9>) кнопки**
Используется для ввода номера ID или пароля в среде с несколькими проекторами.
- 9 **Кнопка <STATUS>**
Отображает информацию о проекторе.
- 10 **Кнопка <LIGHT>**
При нажатии данной кнопки, загораются кнопки пульта дистанционного управления. Погаснут, если пультом дистанционного управления не пользуются в течение 10 секунд.
- 11 **Кнопка <INPUT MENU>**
Отображает экран выбора входа. (➔ стр. 75)
- 12 **Кнопки выбора входа (<RGB1>, <RGB2>, <VIDEO>, <S-VIDEO Y/C>, <DIGITAL LINK>, <DVI-D>, <HDMI>, <SDI>)**
Выбор входного сигнала для проецирования. (➔ стр. 74)
Кнопки <DISPLAY PORT>, <SLOT1> и <SLOT2> не используются для проектора.
(Вход SDI поддерживается только для PT-DZ21K2PT-DS20K2, и PT-DZ16K2.)
- 13 **Кнопка <SHUTTER>**
Используется для временного выключения изображения. (➔ стр. 75)
- 14 **Кнопка <TEST PATTERN>**
Показ тестового изображения. (➔ стр. 77)
- 15 **Кнопки объектива (<FOCUS>, <ZOOM>, <SHIFT>)**
Настройка объектива проектора. (➔ стр. 68)
- 16 **Кнопка <FUNCTION>**
Задают кнопке быстрого доступа часто используемую операцию. (➔ стр. 77)
- 17 **Кнопка <DEFAULT>**
Служит для возврата содержимого подменю к заводским настройкам. (➔ стр. 82)
- 18 **Кнопка <ID SET>**
Установка номера ID пульта дистанционного управления в среде с несколькими проекторами. (➔ стр. 33)
- 19 **Кнопка <ID ALL>**
Используется для одновременного управления всеми проекторами с одного пульта дистанционного управления в среде с несколькими проекторами. (➔ стр. 33)
- 20 **Кнопка <LOCK>**
Используется для предотвращения непреднамеренных действий путем случайного нажатия кнопок и разрядки батарей пульта дистанционного управления. Действие кнопок на пульте дистанционного управления отключается путем перемещения кнопки <LOCK> в направлении стрелки.
- 21 **Передачик сигнала пульта дистанционного управления**

22 Разъем для кабеля пульта дистанционного управления

Этот разъем предназначен для подключения проектора с помощью кабеля при использовании пульта дистанционного управления как проводного пульта дистанционного управления. (➔ стр. 34)

23 Отверстие для ремешка

Внимание

- Не роняйте пульт дистанционного управления.
- Не допускайте попадания жидкостей или влаги.
- Не пытайтесь изменять конструкцию пульта дистанционного управления или разбирать его.
- Не размахивайте пультом дистанционного управления, держась за прикрепленный ремешок.
- Соблюдайте следующие требования, которые приведены на этикетке с предостережением с задней стороны пульта дистанционного управления:
 - Не устанавливайте одновременно старую и новую батареи.
 - Используйте батареи только предписанного типа.
 - Правильно устанавливайте батареи.

Дополнительные инструкции относительно батарей приведены в разделе «Важные замечания по безопасности».

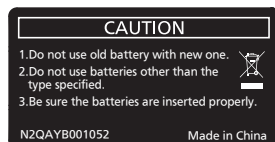

Этикетка с предостережением с задней стороны пульта дистанционного управления

Примечание

- Если пульт дистанционного управления направлен непосредственно на приемник сигнала пульта дистанционного управления проектора, используйте пульт дистанционного управления на расстоянии не более 30 м (98'5") от приемника сигнала пульта дистанционного управления. Управлять устройством с помощью пульта дистанционного управления можно под углом $\pm 15^\circ$ по вертикали и под углом $\pm 30^\circ$ по горизонтали, но эффективность приема сигнала при этом может быть снижена.
- Если между пультом дистанционного управления и приемником сигнала пульта дистанционного управления находятся посторонние предметы, пульт дистанционного управления может работать неправильно.
- Сигнал будет отражаться от экрана. Однако радиус действия может быть ограничен из-за потерь при отражении света, зависящих от материала, из которого изготовлен экран.
- Если на приемник сигнала пульта дистанционного управления попадает сильный свет, например прямой флуоресцентный свет, пульт дистанционного управления может работать неправильно. Используйте его подальше от источника света.
- Когда проектор получает сигнал от пульта дистанционного управления, индикатор питания <ON (G)/STANDBY (R)> мигает.

Корпус проектора

■ Передняя часть

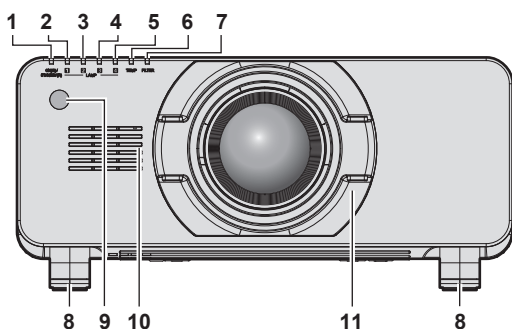

■ Боковая часть

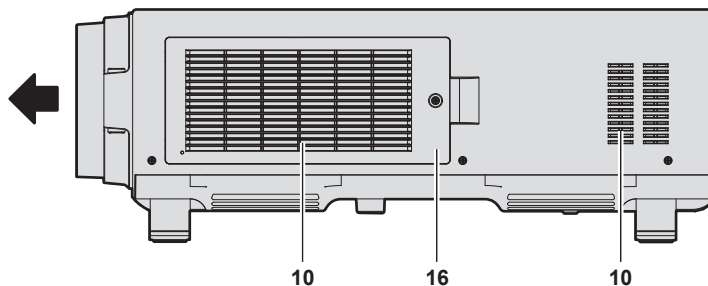

■ Задняя часть

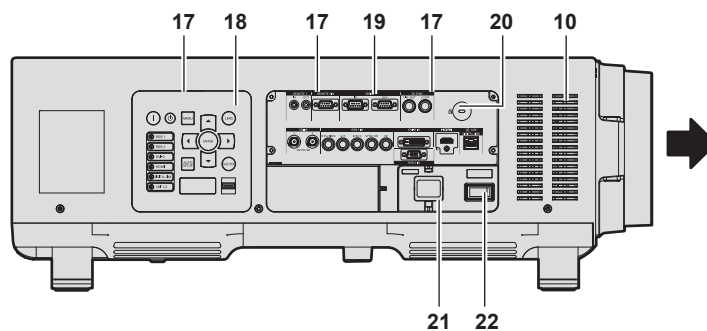
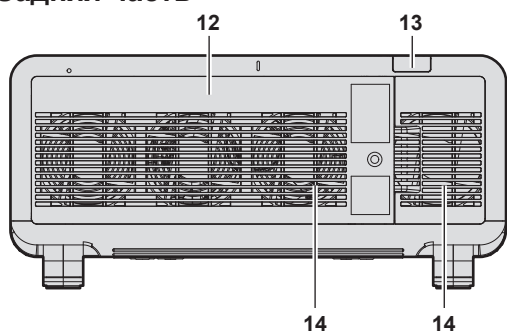

■ Нижняя часть

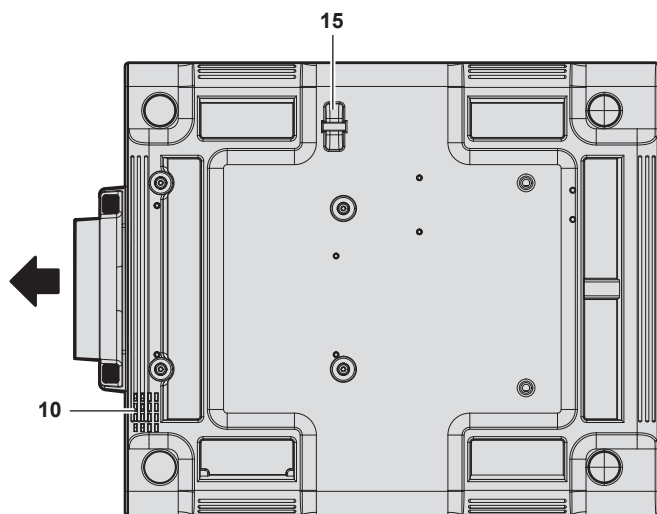

← : Направление проецирования

ПРЕДУПРЕЖДЕНИЕ

Не закрывайте отверстие выхода воздуха руками или какими-либо предметами.

- Не подставляйте руки и лицо.
- Не вставляйте пальцы.
- Держите подальше предметы, чувствительные к воздействию температуры.

Горячий воздух, поступающий из отверстия выхода воздуха, может стать причиной получения ожогов, травм или деформаций.

- 1 Индикатор питания <ON (G)/STANDBY (R)>
Отображение состояния питания.

- 2 Индикатор лампы <LAMP1>
Указывает на состояние лампы 1.
- 3 Индикатор лампы <LAMP2>
Указывает на состояние лампы 2.
- 4 Индикатор лампы <LAMP3>
Указывает на состояние лампы 3.
- 5 Индикатор лампы <LAMP4>
Указывает на состояние лампы 4.
- 6 Индикатор температуры <TEMP>
Отображение состояния внутренней температуры.
- 7 Индикатор фильтра <FILTER>
Отображение состояния блока воздушного фильтра.
- 8 Регулируемые ножки
Регулировка угла проецирования.
- 9 Приемник сигнала пульта дистанционного управления (спереди)
- 10 Воздухозаборное отверстие
- 11 Крышка проекционного объектива
- 12 Крышка лампового блока
- 13 Приемник сигнала пульта дистанционного управления (сзади)
- 14 Отверстие выхода воздуха
- 15 Отверстие под крюк защиты от кражи
Прикрепление троса для защиты от кражи и т. п.
- 16 Крышка воздушного фильтра
Блок воздушного фильтра находится внутри.
- 17 Подсветка для панели управления и разъемов для подключения
- 18 Панель управления (→ стр. 31)
- 19 Разъемы для подключения (→ стр. 32)
- 20 Гнездо безопасности
Это гнездо безопасности совместимо с пристяжными тросами безопасности Kensington.
- 21 Разъем <AC IN>
Подключите прилагаемый шнур питания.
- 22 Переключатель <MAIN POWER>
Включение/выключение электропитания.

Внимание

- Не закрывайте вентиляционные отверстия (забора и выпуска воздуха) проектора.

■ Панель управления

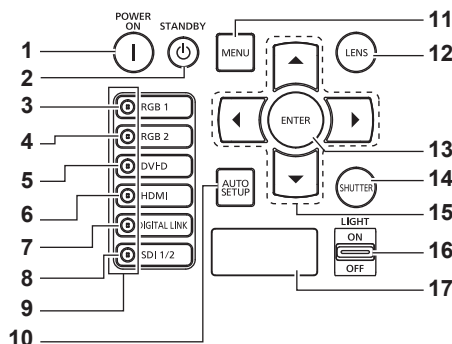

- | | |
|---|--|
| <p>1 Кнопка включения питания < >
Перевод проектора в режим проецирования, если переключатель <MAIN POWER> на проекторе установлен в положение <ON>, а питание выключено (режим ожидания).</p> <p>2 Кнопка питания в режиме ожидания <⏻>
Перевод проектора в выключенное состояние (режим ожидания), если переключатель проектора <MAIN POWER> установлен в положение <ON>, а также при работе проектора в режиме проецирования.</p> <p>3 Кнопка <RGB1>
Переключение входного сигнала на RGB1.</p> <p>4 Кнопка <RGB2>
Переключение входного сигнала на RGB2.</p> <p>5 Кнопка <DVI-D>
Переключение входного сигнала на DVI-D.</p> <p>6 Кнопка <HDMI>
Переключение входного сигнала на HDMI.</p> <p>7 Кнопка <DIGITAL LINK>
Переключение входного сигнала на DIGITAL LINK.</p> <p>8 Кнопка <SDI 1/2>
Переключение входного сигнала на SDI.
(Только для PT-DZ21K2, PT-DS20K2, PT-DZ16K2)</p> <p>9 Индикатор разъема выбора входа
Индикатор, показывающий выбранный разъем входного сигнала. Индикаторы входов светятся, когда на выбранный разъем подается видеосигнал, и мигают, когда видеосигнал не подается.</p> <p>10 Кнопка <AUTO SETUP>
Автоматическая регулировка положения отображаемого изображения во время проецирования изображения. Во время автоматической регулировки на экране отображается [В ПРОЦЕССЕ]. (➔ стр. 76)</p> | <p>11 Кнопка <MENU>
Отображает или скрывает главное меню. (➔ стр. 81)
Возвращается к предыдущему меню, когда отображается подменю.
Если удерживать нажатой кнопку <MENU> на панели управления в течение как минимум трех секунд, когда выключено (скрыто) экранное меню, то экранное меню включится.</p> <p>12 Кнопка <LENS>
Регулирует фокус, увеличение и перемещение (положение) объектива.</p> <p>13 Кнопка <ENTER>
Определяет и запускает элемент на экране меню.</p> <p>14 Кнопка <SHUTTER>
Используется для временного выключения изображения. (➔ стр. 75)</p> <p>15 ▲▼◀▶ кнопки
Используется для выбора элементов на экране меню, изменения настроек и настройки уровней.
Также служат для ввода пароля в разделе [ЗАЩИТА] или ввода символов.</p> <p>16 Переключатель <LIGHT>
Это переключатель подсветки для разъемов для подключения и панели управления.</p> <p>17 Дисплей самодиагностики
Автоматически отображает значение напряжения входного питания или информацию об ошибках и предупреждениях, когда они возникают. (➔ стр. 78, 201)</p> |
|---|--|

■ Разъемы для подключения

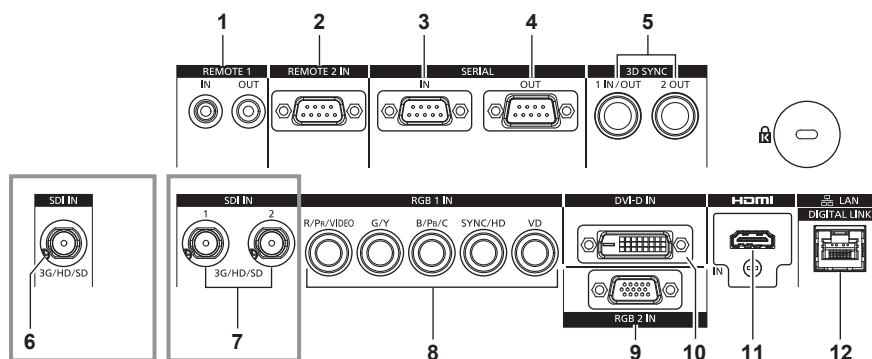

- | | |
|--|--|
| <p>1 Разъем <REMOTE 1 IN>/Разъем <REMOTE 1 OUT>
Это разъемы для подключения пульта дистанционного управления для последовательного управления в среде с несколькими проекторами.</p> <p>2 Разъем <REMOTE 2 IN>
Это разъем для дистанционного управления проектором с помощью внешней цепи управления.</p> <p>3 Разъем <SERIAL IN>
Это разъем, совместимый с RS-232C, для внешнего управления проектором с помощью подключенного компьютера.</p> <p>4 Разъем <SERIAL OUT>
Это разъем для вывода сигнала, подключенного к разъему <SERIAL IN>.</p> <p>5 Разъем <3D SYNC 1 IN/OUT>/Разъем <3D SYNC 2 OUT>
Это разъемы для входа и выхода управляющих сигналов при использовании проектора в 3D системах.
(Только для PT-DZ21K2, PT-DS20K2)</p> <p>6 Разъем <SDI IN>
Это разъем для ввода сигналов SDI.
(Только для PT-DZ16K2)</p> | <p>7 Разъем <SDI IN 1>/Разъем <SDI IN 2>
Это разъемы для ввода сигналов SDI.
(Только для PT-DZ21K2, PT-DS20K2)</p> <p>8 Разъемы <RGB 1 IN> (<R/P_R/VIDEO>, <G/Y>, <B/P_B/C>, <SYNC/HD>, <VD>)
Эти разъемы предназначены для ввода сигналов RGB, сигналов YC_BC_R/YP_BP_R, сигналов Y/C, а также видеосигналов.</p> <p>9 Разъем <RGB 2 IN>
Это разъем для ввода сигналов RGB или сигналов YC_BC_R/YP_BP_R.</p> <p>10 Разъем <DVI-D IN>
Это разъем для ввода сигналов DVI-D.</p> <p>11 Разъем <HDMI IN>
Это разъем для ввода сигналов HDMI.</p> <p>12 Разъем <DIGITAL LINK/LAN>
Это разъем LAN для подключения к сети. Он также используется для подключения устройства, передающего видеосигналы, через разъем LAN.</p> |
|--|--|

Внимание

- Если кабель LAN подключен напрямую к проектору, то сетевое подключение должно быть выполнено внутри помещения.

Подготовка пульта дистанционного управления

Установка и извлечение батарей



Рис. 1



Рис. 2

- 1) Откройте крышку. (Рис. 1)
- 2) Вставьте батареи и закройте крышку (сначала вставляйте сторону **+**). (Рис. 2)
 - Для извлечения батарей выполните данную процедуру в обратном порядке.

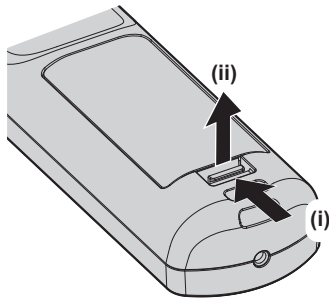
При использовании нескольких проекторов

При совместном использовании нескольких проекторов можно управлять всеми проекторами одновременно или каждым проектором по отдельности с помощью одного пульта дистанционного управления, если каждому проектору присвоен собственный номер ID.

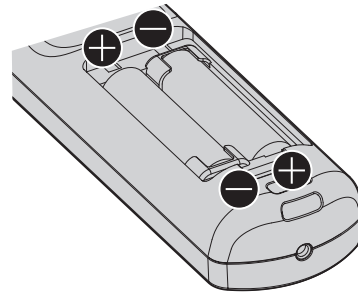
При использовании проекторов с установкой номеров ID номер ID корпуса проектора устанавливается после завершения исходных настроек. После этого устанавливается номер ID пульта дистанционного управления. Дополнительную информацию об исходных настройках см. в разделе «Когда отображается экран исходной настройки» (➔ стр. 63).

Заводской номер ID проектора по умолчанию (корпуса проектора и пульта дистанционного управления) установлен на [ВСЕ], поэтому его можно использовать без изменений. Установите необходимые номера ID корпуса проектора и пульта дистанционного управления.

Дополнительную информацию об установке номера ID пульта дистанционного управления см. в разделе «Установка номера ID пульта дистанционного управления» (➔ стр. 78).

Примечание

- Установите номер ID корпуса проектора в меню [УСТАНОВКИ ПРОЕКТОРА] → [ID ПРОЕКТОРА].

Подключение пульта дистанционного управления к проектору с помощью кабеля

При управлении несколькими проекторами с помощью одного пульта дистанционного управления используйте приобретаемые отдельно кабели со стерео мини-джеком М-3 для подключения других устройств к разъемам <REMOTE 1 IN>/<REMOTE 1 OUT> проекторов.

Пульт дистанционного управления эффективен даже в местах, где препятствие находится на световом пути или где устройства чувствительны к внешнему освещению.



Внимание

- Используйте 2-жильный экранированный кабель длиной не более 15 м (49'3"). Пульт дистанционного управления может не работать, если длина кабеля превышает 15 м (49'3") или кабель имеет несоответствующее экранирование.

Глава 2 Приступая к работе

В этой главе описываются действия, которые необходимо выполнить перед началом использования проектора, такие как установка и подключение.

Установка

Режим установки

Далее приведены способы установки проектора. Выполните настройку в меню [УСТАНОВКИ ПРОЕКТОРА] → [СПОСОБ ПРОЕКЦИРОВАНИЯ] (→ стр. 131) в зависимости от способа установки.

- При установке в портретном режиме используйте дополнительный аксессуар Ламповый блок для замены (для портретного режима) (модель: ET-LAD520P (1 шт), ET-LAD520PF (4 шт)). (Только для PT-DZ21K2, PT-DS20K2, PT-DW17K2)
PT-DZ16K2 нельзя использовать при портретной установке.

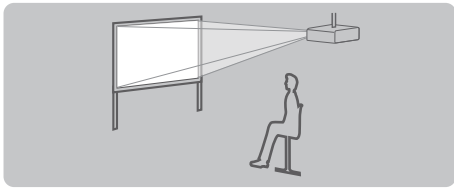
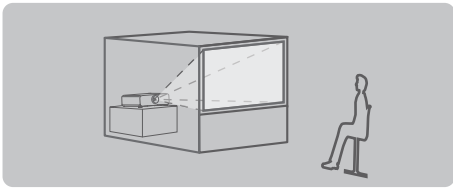
Потолочная установка и проецирование вперед 		Установка на столе/полу и проецирование сзади (Использование полупрозрачного экрана) 	
Элемент меню	Значение настройки	Элемент меню	Значение настройки
[СПОСОБ ПРОЕКЦИРОВАНИЯ]	[ПРЯМОЕ,ПОТОЛОК]	[СПОСОБ ПРОЕКЦИРОВАНИЯ]	[ОБРАТНОЕ,ПОЛ]

Потолочная установка и проецирование сзади (Использование полупрозрачного экрана) 		Установка на столе/полу и проецирование вперед 	
Элемент меню	Значение настройки	Элемент меню	Значение настройки
[СПОСОБ ПРОЕКЦИРОВАНИЯ]	[ОБРАТНОЕ,ПОТОЛОК]	[СПОСОБ ПРОЕКЦИРОВАНИЯ]	[ПРЯМОЕ,ПОЛ]

Установка в вертикальном положении и проецирование сзади (Использование полупрозрачного экрана) 		Установка в вертикальном положении и проецирование вперед 	
Элемент меню	Значение настройки	Элемент меню	Значение настройки
[СПОСОБ ПРОЕКЦИРОВАНИЯ]	[ОБРАТНОЕ,ПОЛ]	[СПОСОБ ПРОЕКЦИРОВАНИЯ]	[ПРЯМОЕ,ПОЛ]

Примечание

- В портретном режиме экранное меню отображается направленным в сторону. Для отображения экранного меню в портретном режиме перейдите в меню [НАСТРОЙКИ ЭКРАНА] → [ЭКРАННОЕ МЕНЮ] (→ стр. 124) и измените значение параметра [ПОВОРОТ OSD]. (Только для PT-DZ21K2, PT-DS20K2, PT-DW17K2)

Детали для потолочной установки (дополнительно)

Проектор можно установить на потолке, используя дополнительный Кронштейн для крепления на потолке (модель: ET-PKD520H (для высоких потолков), ET-PKD520S (для низких потолков)) и Кронштейн для крепления на потолке (модель: ET-PKD520B (Кронштейн Для Крепления Проектора)).

- Используйте только кронштейн для крепления на потолке, предназначенный для этого проектора.
- При установке и настройке проектора обращайтесь к разделу Инструкции по эксплуатации для кронштейна для крепления на потолке.

Внимание

- Для обеспечения нормальной работы и безопасности проектора устанавливать Кронштейн для крепления на потолке должен дилер или квалифицированный технический специалист.

Размеры проецируемого изображения и проекционное расстояние

Установите проектор, руководствуясь размерами проецируемого изображения и расстоянием проецирования. Размер и расположение изображения можно отрегулировать в соответствии с размером и расположением экрана. Когда установлен объектив с фиксированным фокусом (модель: ET-D75LE90), проекционное отношение между экраном и проектором отличается от этого отношения для других объективов. Для получения дополнительной информации см. раздел «Для объектива с фиксированным фокусом (модель: ET-D75LE90)» (► стр. 38).

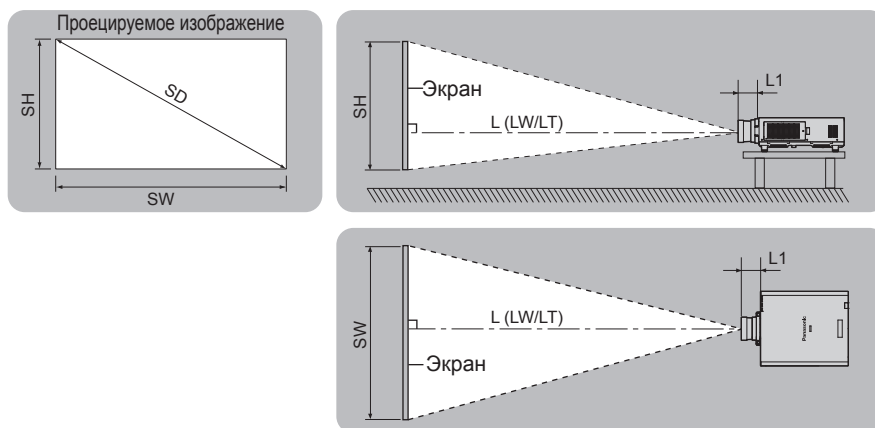

(Единица измерения: м)

L (LW/LT) ^{*1}	Расстояние проецирования
L1	Расстояние, на которое выступает объектив
SH	Высота проецируемого изображения
SW	Ширина проецируемого изображения
SD	Размер проецируемого изображения

*1 LW: минимальное расстояние проецирования при использовании вариообъектива
 LT: максимальное расстояние проецирования при использовании вариообъектива

(Единица измерения: м)

№ модели проекционного объектива	Размер L1 (приблизительное значение)
ET-D75LE6	0,212
ET-D75LE8	0,254
ET-D75LE10	0,125
ET-D75LE20	0,121
ET-D75LE30	0,121
ET-D75LE40	0,124
ET-D75LE50	0,203

■ Для объектива с фиксированным фокусом (модель: ET-D75LE90)

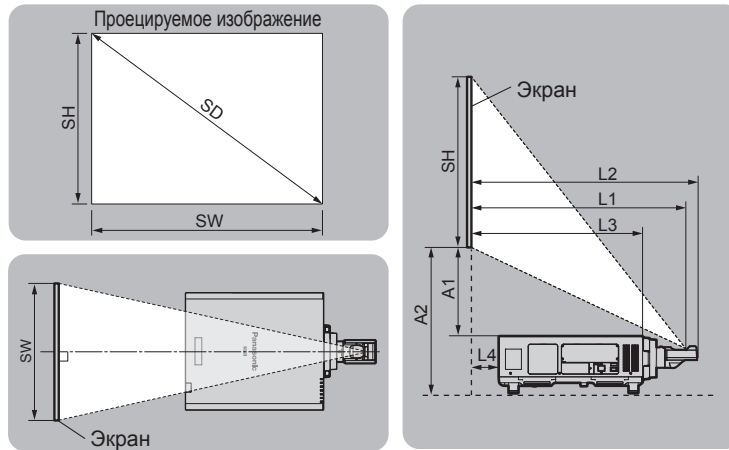

(Единица измерения: м)

SH	Высота проецируемого изображения
SW	Ширина проецируемого изображения
SD	Размер проецируемого изображения
L1	Расстояние проецирования (от экрана до зеркальной отражающей поверхности*1)
L2	Расстояние между проектором и экраном (от экрана до конца объектива)
L3	Расстояние между проектором и экраном (от экрана до передней поверхности проектора)
L4	Расстояние между проектором и экраном (от экрана до задней поверхности проектора)
A1	Расстояние между проектором и экраном (от нижнего края экрана до верхней поверхности проектора)
A2	Расстояние между проектором и экраном (от нижнего края экрана до нижней поверхности проектора)

*1 Зеркальная отражающая поверхность не видна снаружи, так как она находится внутри объектива с фиксированным фокусом.

(Единица измерения: м)

Расстояние между проектором и экраном	Формула
L2	$= L1^{*1} + 0,029$
L3	$= L1^{*1} - 0,277$
L4	$= L1^{*1} - 1,007$
A2	$= A1^{*1} + 0,291$

*1 Для получения дополнительной информации о расчете параметров см. раздел «Формула расчета расстояния проецирования для проекционного объектива» (➔ стр. 50).

Внимание

- Перед установкой прочтите раздел «Меры предосторожности при использовании» (➔ стр. 21).
При использовании объектива с фиксированным фокусом (модель: ET-D75LE90) установите проектор так, чтобы его задняя панель располагалась параллельно экрану, а проецируемое изображение имело прямоугольную форму. Вертикальное трапециевидальное искажение в умеренном диапазоне можно откорректировать с помощью меню [ПОЛОЖЕНИЕ] → [ГЕОМЕТРИЯ] → [ТРАПЕЦИЯ] → [ВЕРТИКАЛЬНАЯ ТРАПЕЦИЯ] (➔ стр. 98) даже после установки проектора. Сведения о диапазоне, который можно откорректировать, см. в разделе «Диапазон проецирования [ГЕОМЕТРИЯ]» (➔ стр. 39).
- Не используйте проектор в одном помещении с лазерным оборудованием высокой мощности. Если луч лазера попадет на поверхность линзы проектора, DLP-чипы могут быть повреждены.
- Размер L4 является не расстоянием между задней панелью корпуса проектора и стеной, а расстоянием между задней панелью корпуса проектора и поверхностью экрана. Установите проектор на расстоянии 500 mm (19-11/16") или более между задней панелью корпуса проектора и стеной или любым объектом, чтобы не блокировать вентиляцию. Устанавливая проектор в замкнутом пространстве, систему кондиционирования воздуха или вентиляции устанавливайте отдельно. Теплый выходящий воздух может скапливаться при недостаточной вентиляции, вызывая срабатывание защитной цепи проектора.

Диапазон проецирования [ГЕОМЕТРИЯ]

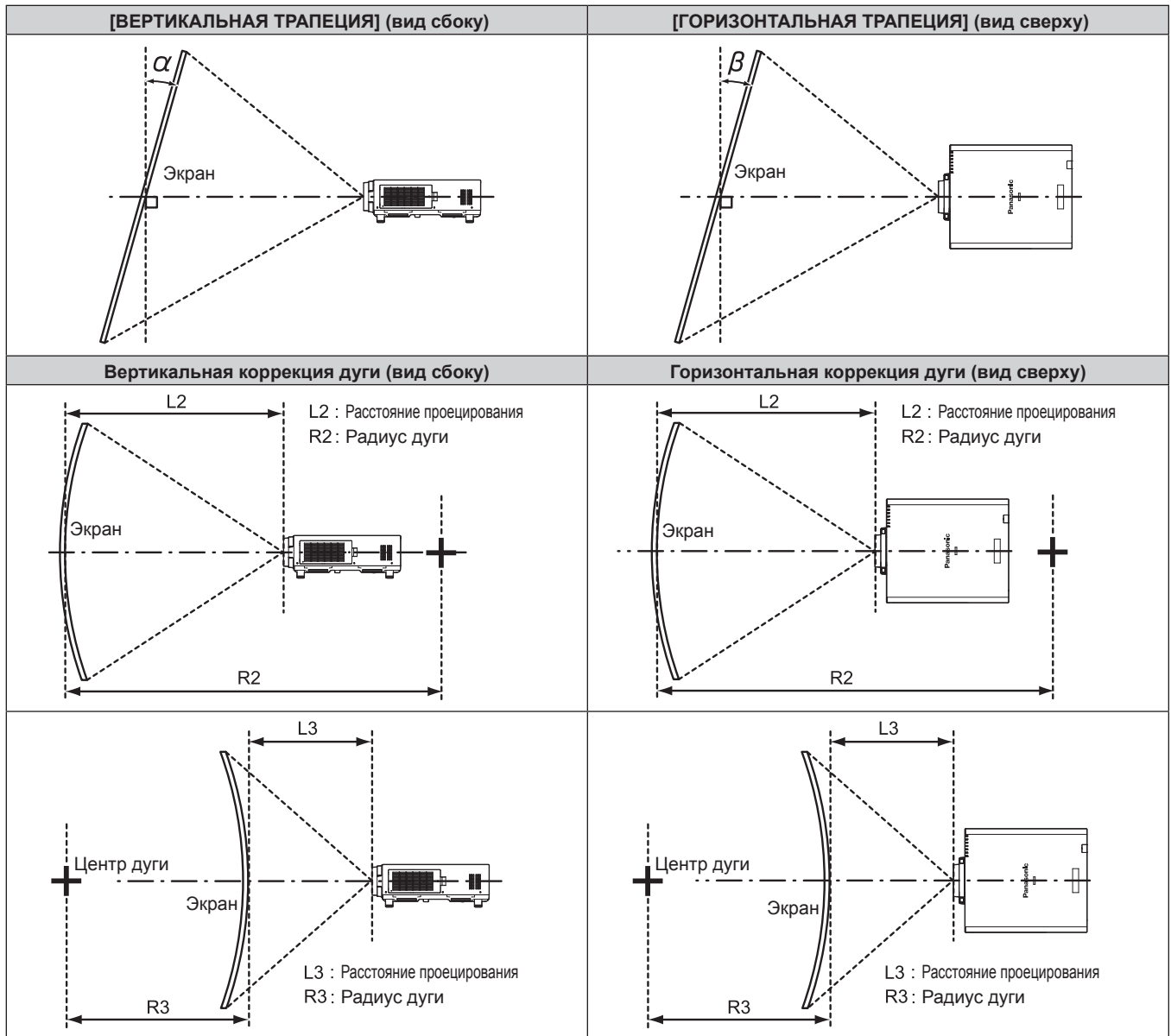

Стандартное состояние

№ модели проекционного объектива	Используется только [ТРАПЕЦИЯ]		[ТРАПЕЦИЯ] и [НЕЛИНЕЙНОСТЬ] используются вместе				Используется только [НЕЛИНЕЙНОСТЬ]	
	Угол коррекции вертикальных трапецидальных искажений α (°)	Угол коррекции горизонтальных трапецидальных искажений β (°)	Угол коррекции вертикальных трапецидальных искажений α (°)	Угол коррекции горизонтальных трапецидальных искажений β (°)	Мин. значение R2/L2	Мин. значение R3/L3	Мин. значение R2/L2	Мин. значение R3/L3
ET-D75LE6	±28	±15	±10	±10	1,6	3,9	0,9	2,3
ET-D75LE8	±40	±15	±20	±15	0,2	0,4	0,2	0,3
ET-D75LE10	±40	±15	±20	±15	1,1	2,6	0,6	1,5
ET-D75LE20	±40	±15	±20	±15	0,9	1,7	0,5	1,0
ET-D75LE30	±40	±15	±20	±15	0,6	1,2	0,4	0,7
ET-D75LE40	±40	±15	±20	±15	0,4	0,7	0,2	0,4
ET-D75LE50	±22	±15	±8	±8	2,0	4,9	1,2	2,9
ET-D75LE90*1	+5 / -0	0	—	—	—	—	—	—

*1 В направлении движения корпуса проектора от экрана можно регулировать лишь угол коррекции вертикальных трапецидальных искажений.

Если используется дополнительный Комплект обновления (модель: ET-UK20)

(Только для PT-DZ21K2, PT-DS20K2)

№ модели проекционного объектива	Используется только [ТРАПЕЦИЯ]*1		[ТРАПЕЦИЯ] и [НЕЛИНЕЙНОСТЬ] используются вместе				Используется только [НЕЛИНЕЙНОСТЬ]	
	Угол коррекции вертикальных трапецидальных искажений α (°)	Угол коррекции горизонтальных трапецидальных искажений β (°)	Угол коррекции вертикальных трапецидальных искажений α (°)	Угол коррекции горизонтальных трапецидальных искажений β (°)	Мин. значение R2/L2	Мин. значение R3/L3	Мин. значение R2/L2	Мин. значение R3/L3
ET-D75LE6	±28	±15	±10	±10	1,2	3,0	0,7	1,7
ET-D75LE8	±45	±40	±20	±15	0,2	0,3	0,1	0,2
ET-D75LE10	±40	±40	±20	±15	0,9	2,0	0,5	1,1
ET-D75LE20	±40	±40	±20	±15	0,7	1,3	0,4	0,7
ET-D75LE30	±45	±40	±20	±15	0,5	0,9	0,3	0,5
ET-D75LE40	±45	±40	±20	±15	0,3	0,5	0,2	0,3
ET-D75LE50	±22	±15	±8	±8	1,5	3,7	0,9	2,2
ET-D75LE90*2	+5 / -0	0	—	—	—	—	—	—

*1 При одновременном использовании [ВЕРТИКАЛЬНАЯ ТРАПЕЦИЯ] и [ГОРИЗОНТАЛЬНАЯ ТРАПЕЦИЯ] нельзя выполнить коррекцию, если в общем они превышают 55°.

*2 В направлении движения корпуса проектора от экрана можно регулировать лишь угол коррекции вертикальных трапецидальных искажений.

Примечание

- При использовании [ГЕОМЕТРИЯ] фокусировка внутреннего экрана может быть утеряна из-за увеличения коррекции.
- Сделайте изогнутый экран в форме круглой дуги с одной удаленной частью идеального круга.
- Диапазон настройки элементов [ГЕОМЕТРИЯ] может не совпадать с указанным диапазоном проецирования в зависимости от проекционного объектива. Используйте проектор в диапазоне проецирования, иначе коррекция может не работать.

Расстояние проецирования проекционного объектива

В списке расстояний проецирования может присутствовать ошибка ±5 %.

При использовании параметра [ГЕОМЕТРИЯ] расстояние корректируется и будет меньше, чем указано для заданного размера изображения.

Для PT-DZ21K2

■ Если соотношение сторон изображения – 16:10

(Единица измерения: м)

Тип объектива			Вариообъектив											
№ модели проекционного объектива			ET-D75LE6		ET-D75LE10		ET-D75LE20		ET-D75LE30		ET-D75LE40		ET-D75LE8	
Проекционное отношение ¹			0,9-1,1:1		1,3-1,7:1		1,7-2,4:1		2,4-4,7:1		4,6-7,4:1		7,3-13,8:1	
Размер проецируемого изображения			Расстояние проецирования (L)											
Диагональ (SD)	Высота (SH)	Ширина (SW)	Мин. (LW)	Макс. (LT)	Мин. (LW)	Макс. (LT)	Мин. (LW)	Макс. (LT)	Мин. (LW)	Макс. (LT)	Мин. (LW)	Макс. (LT)	Мин. (LW)	Макс. (LT)
1,78 (70")	0,942	1,508	1,35	1,62	1,90	2,46	2,46	3,58	3,56	6,94	6,87	11,04	10,78	20,56
2,03 (80")	1,077	1,723	1,55	1,86	2,19	2,83	2,82	4,11	4,08	7,96	7,88	12,65	12,37	23,55
2,29 (90")	1,212	1,939	1,76	2,10	2,47	3,20	3,19	4,64	4,61	8,98	8,88	14,25	13,97	26,54
2,54 (100")	1,346	2,154	1,96	2,34	2,76	3,56	3,55	5,17	5,13	9,99	9,88	15,85	15,57	29,53
3,05 (120")	1,615	2,585	2,36	2,82	3,32	4,30	4,28	6,22	6,18	12,03	11,89	19,05	18,76	35,50
3,81 (150")	2,019	3,231	2,96	3,55	4,18	5,40	5,37	7,81	7,75	15,08	14,90	23,85	23,54	44,47
5,08 (200")	2,692	4,308	3,97	4,75	5,60	7,24	7,19	10,45	10,38	20,16	19,92	31,86	31,52	59,41
6,35 (250")	3,365	5,385	4,98	5,96	7,02	9,07	9,00	13,09	13,00	25,25	24,95	39,86	39,49	74,36
7,62 (300")	4,039	6,462	5,99	7,17	8,44	10,91	10,82	15,73	15,62	30,34	29,97	47,87	47,47	89,30
8,89 (350")	4,712	7,539	6,99	8,37	9,86	12,74	12,64	18,37	18,24	35,42	34,99	55,87	55,44	104,24
10,16 (400")	5,385	8,616	8,00	9,58	11,28	14,58	14,46	21,01	20,86	40,51	40,01	63,87	63,42	119,19
12,70 (500")	6,731	10,770	10,01	11,99	14,12	18,25	18,09	26,29	26,11	50,68	50,05	79,88	79,37	149,08
15,24 (600")	8,077	12,923	12,03	14,40	16,96	21,92	21,73	31,58	31,35	60,85	60,09	95,89	95,32	178,96
17,78 (700")	9,423	15,077	14,04	16,82	19,80	25,60	25,36	36,86	36,60	71,02	70,13	111,90	111,27	—
20,32 (800")	10,770	17,231	16,06	19,23	22,64	29,27	29,00	42,14	41,84	81,19	80,17	127,91	127,23	—
22,86 (900")	12,116	19,385	18,07	21,64	25,48	32,94	32,63	47,42	47,09	91,36	90,21	143,92	143,18	—
25,40 (1000")	13,462	21,539	20,08	24,06	28,33	36,61	36,27	52,70	52,33	101,53	100,25	159,93	159,13	—

Тип объектива			Объектив с фиксированным фокусом			
№ модели проекционного объектива			ET-D75LE90 ²			ET-D75LE50
Проекционное отношение ¹			0,36:1			0,7:1
Размер проецируемого изображения			Расстояние проецирования (L1)	Расстояние между проектором и экраном		Расстояние проецирования (L) Фикс.
Диагональ (SD)	Высота (SH)	Ширина (SW)		(L4)	(A1)	
1,78 (70")	0,942	1,508	—	—	—	1,01
2,03 (80")	1,077	1,723	—	—	—	1,16
2,29 (90")	1,212	1,939	—	—	—	1,32
2,54 (100")	1,346	2,154	—	—	—	1,47
3,05 (120")	1,615	2,585	0,94	-0,06	0,26 - 0,34	1,78
3,81 (150")	2,019	3,231	1,18	0,17	0,35 - 0,46	2,24
5,08 (200")	2,692	4,308	1,56	0,55	0,50 - 0,65	3,01
6,35 (250")	3,365	5,385	1,95	0,94	0,66 - 0,84	3,78
7,62 (300")	4,039	6,462	2,33	1,32	0,81 - 1,03	4,56
8,89 (350")	4,712	7,539	2,72	1,71	0,96 - 1,22	5,33
10,16 (400")	5,385	8,616	3,10	2,09	1,12 - 1,41	6,10
12,70 (500")	6,731	10,770	3,87	2,86	1,43 - 1,79	7,64
15,24 (600")	8,077	12,923	4,64	3,63	1,74 - 2,17	9,18
17,78 (700")	9,423	15,077	—	—	—	10,72
20,32 (800")	10,770	17,231	—	—	—	12,27
22,86 (900")	12,116	19,385	—	—	—	13,81
25,40 (1000")	13,462	21,539	—	—	—	15,35

*1 Проекционное отношение соответствует значению при проецировании изображения размером 3,81 м (150").

*2 Когда установлен объектив с фиксированным фокусом (модель: ET-D75LE90), проекционное отношение между экраном и проектором отличается от этого отношения для других объективов. Для получения дополнительной информации см. раздел «Для объектива с фиксированным фокусом (модель: ET-D75LE90)» (→ стр. 38).

■ Если соотношение сторон изображения – 16:9

(Единица измерения: м)

Тип объектива			Вариообъектив											
№ модели проекционного объектива			ET-D75LE6		ET-D75LE10		ET-D75LE20		ET-D75LE30		ET-D75LE40		ET-D75LE8	
Проекционное отношение ¹			0,9-1,1:1		1,3-1,7:1		1,7-2,4:1		2,4-4,7:1		4,6-7,4:1		7,3-13,8:1	
Размер проецируемого изображения			Расстояние проецирования (L)											
Диагональ (SD)	Высота (SH)	Ширина (SW)	Мин. (LW)		Макс. (LT)		Мин. (LW)		Макс. (LT)		Мин. (LW)		Макс. (LT)	
1,78 (70")	0,872	1,550	1,39	1,66	1,96	2,53	2,53	3,68	3,66	7,14	7,07	11,36	11,09	21,14
2,03 (80")	0,996	1,771	1,60	1,91	2,25	2,91	2,91	4,23	4,20	8,19	8,10	13,00	12,73	24,21
2,29 (90")	1,121	1,992	1,81	2,16	2,54	3,29	3,28	4,77	4,74	9,23	9,13	14,65	14,37	27,29
2,54 (100")	1,245	2,214	2,01	2,41	2,83	3,67	3,65	5,31	5,28	10,28	10,16	16,29	16,01	30,36
3,05 (120")	1,494	2,657	2,43	2,90	3,42	4,42	4,40	6,40	6,35	12,37	12,23	19,58	19,29	36,50
3,81 (150")	1,868	3,321	3,05	3,65	4,29	5,55	5,52	8,03	7,97	15,50	15,32	24,52	24,21	45,72
5,08 (200")	2,491	4,428	4,08	4,89	5,75	7,44	7,39	10,74	10,67	20,73	20,48	32,75	32,40	61,08
6,35 (250")	3,113	5,535	5,12	6,13	7,21	9,33	9,26	13,46	13,36	25,96	25,64	40,97	40,60	76,44
7,62 (300")	3,736	6,641	6,15	7,37	8,67	11,21	11,13	16,17	16,06	31,18	30,80	49,20	48,80	91,79
8,89 (350")	4,358	7,748	7,19	8,61	10,13	13,10	12,99	18,88	18,75	36,41	35,96	57,43	57,00	107,15
10,16 (400")	4,981	8,855	8,22	9,85	11,59	14,99	14,86	21,60	21,45	41,64	41,12	65,65	65,19	122,51
12,70 (500")	6,226	11,069	10,29	12,33	14,51	18,76	18,60	27,03	26,84	52,09	51,44	82,11	81,59	153,23
15,24 (600")	7,472	13,283	12,36	14,81	17,44	22,54	22,33	32,46	32,23	62,54	61,76	98,56	97,98	183,95
17,78 (700")	8,717	15,497	14,43	17,29	20,36	26,31	26,07	37,89	37,62	73,00	72,08	115,02	114,38	—
20,32 (800")	9,962	17,710	16,50	19,77	23,28	30,09	29,81	43,31	43,01	83,45	82,41	131,47	130,77	—
22,86 (900")	11,207	19,924	18,57	22,25	26,20	33,86	33,54	48,74	48,40	93,90	92,73	147,92	147,17	—
25,40 (1000")	12,453	22,138	20,64	24,73	29,12	37,63	37,28	54,17	53,79	104,36	103,05	164,38	163,56	—

Тип объектива			Объектив с фиксированным фокусом			
№ модели проекционного объектива			ET-D75LE90 ²			ET-D75LE50
Проекционное отношение ¹			0,36:1			0,7:1
Размер проецируемого изображения			Расстояние проецирования (L1)	Расстояние между проектором и экраном		Расстояние проецирования (L)
Диагональ (SD)	Высота (SH)	Ширина (SW)		(L4)	(A1)	
1,78 (70")	0,872	1,550	—	—	—	1,04
2,03 (80")	0,996	1,771	—	—	—	1,20
2,29 (90")	1,121	1,992	—	—	—	1,36
2,54 (100")	1,245	2,214	—	—	—	1,51
3,05 (120")	1,494	2,657	0,97	-0,04	0,27 - 0,44	1,83
3,81 (150")	1,868	3,321	1,21	0,20	0,36 - 0,58	2,31
5,08 (200")	2,491	4,428	1,60	0,60	0,52 - 0,81	3,10
6,35 (250")	3,113	5,535	2,00	0,99	0,68 - 1,04	3,89
7,62 (300")	3,736	6,641	2,39	1,39	0,83 - 1,27	4,68
8,89 (350")	4,358	7,748	2,79	1,78	0,99 - 1,50	5,48
10,16 (400")	4,981	8,855	3,19	2,18	1,15 - 1,73	6,27
12,70 (500")	6,226	11,069	3,98	2,97	1,47 - 2,19	7,85
15,24 (600")	7,472	13,283	4,77	3,76	1,78 - 2,65	9,44
17,78 (700")	8,717	15,497	—	—	—	11,02
20,32 (800")	9,962	17,710	—	—	—	12,61
22,86 (900")	11,207	19,924	—	—	—	14,19
25,40 (1000")	12,453	22,138	—	—	—	15,78

*1 Проекционное отношение соответствует значению при проецировании изображения размером 3,81 м (150").

*2 Когда установлен объектив с фиксированным фокусом (модель: ET-D75LE90), проекционное отношение между экраном и проектором отличается от этого отношения для других объективов. Для получения дополнительной информации см. раздел «Для объектива с фиксированным фокусом (модель: ET-D75LE90)» (→ стр. 38).

■ Если соотношение сторон изображения – 4:3

(Единица измерения: м)

Тип объектива			Вариообъектив											
№ модели проекционного объектива			ET-D75LE6		ET-D75LE10		ET-D75LE20		ET-D75LE30		ET-D75LE40		ET-D75LE8	
Проекционное отношение ^{*1}			1,1-1,3:1		1,6-2,0:1		2,0-2,9:1		2,9-5,6:1		5,5-8,9:1		8,8-16,5:1	
Размер проецируемого изображения			Расстояние проецирования (L)											
Диагональ (SD)	Высота (SH)	Ширина (SW)	Мин. (LW)		Макс. (LT)		Мин. (LW)		Макс. (LT)		Мин. (LW)		Макс. (LT)	
			(LW)	(LT)	(LW)	(LT)	(LW)	(LT)	(LW)	(LT)				
1,78 (70")	1,067	1,422	1,54	1,84	2,17	2,80	2,80	4,07	4,04	7,88	7,80	12,52	12,25	23,32
2,03 (80")	1,219	1,626	1,77	2,11	2,49	3,22	3,21	4,67	4,64	9,03	8,94	14,34	14,06	26,71
2,29 (90")	1,372	1,829	2,00	2,38	2,81	3,63	3,62	5,27	5,23	10,19	10,07	16,15	15,87	30,09
2,54 (100")	1,524	2,032	2,22	2,66	3,13	4,05	4,03	5,86	5,82	11,34	11,21	17,96	17,67	33,47
3,05 (120")	1,829	2,438	2,68	3,20	3,77	4,88	4,86	7,06	7,01	13,64	13,48	21,59	21,28	40,24
3,81 (150")	2,286	3,048	3,36	4,02	4,74	6,13	6,09	8,85	8,79	17,09	16,89	27,02	26,70	50,39
5,08 (200")	3,048	4,064	4,50	5,39	6,35	8,21	8,15	11,84	11,76	22,85	22,58	36,09	35,73	67,31
6,35 (250")	3,810	5,080	5,64	6,76	7,96	10,28	10,20	14,83	14,73	28,61	28,26	45,15	44,76	84,23
7,62 (300")	4,572	6,096	6,78	8,12	9,56	12,36	12,26	17,82	17,70	34,36	33,94	54,21	53,79	101,14
8,89 (350")	5,334	7,112	7,92	9,49	11,17	14,44	14,32	20,81	20,67	40,12	39,63	63,27	62,82	118,06
10,16 (400")	6,096	8,128	9,06	10,85	12,78	16,52	16,38	23,80	23,63	45,88	45,31	72,33	71,85	134,98
12,70 (500")	7,620	10,160	11,34	13,58	16,00	20,68	20,49	29,78	29,57	57,39	56,68	90,45	89,91	168,81
15,24 (600")	9,144	12,192	13,62	16,32	19,21	24,83	24,61	35,76	35,51	68,91	68,05	108,58	107,96	202,65
17,78 (700")	10,668	14,224	15,90	19,05	22,43	28,99	28,72	41,74	41,45	80,42	79,41	126,70	126,02	—
20,32 (800")	12,192	16,256	18,18	21,78	25,65	33,15	32,84	47,72	47,38	91,93	90,78	144,82	144,08	—
22,86 (900")	13,716	18,288	20,46	24,51	28,86	37,31	36,95	53,70	53,32	103,45	102,15	162,95	162,14	—
25,40 (1000")	15,240	20,320	22,74	27,24	32,08	41,46	41,07	59,68	59,26	114,96	113,52	181,07	180,20	—

Тип объектива			Объектив с фиксированным фокусом			
№ модели проекционного объектива			ET-D75LE90 ^{*2}			ET-D75LE50
Проекционное отношение ^{*1}			0,44:1			0,8:1
Размер проецируемого изображения			Расстояние проецирования (L1)	Расстояние между проектором и экраном		Расстояние проецирования (L)
Диагональ (SD)	Высота (SH)	Ширина (SW)		(L4)	(A1)	
			1,78 (70")	1,067	1,422	—
2,03 (80")	1,219	1,626	—	—	—	1,33
2,29 (90")	1,372	1,829	—	—	—	1,50
2,54 (100")	1,524	2,032	—	—	—	1,67
3,05 (120")	1,829	2,438	1,07	0,06	0,30 - 0,40	2,02
3,81 (150")	2,286	3,048	1,33	0,32	0,41 - 0,53	2,55
5,08 (200")	3,048	4,064	1,76	0,76	0,58 - 0,75	3,42
6,35 (250")	3,810	5,080	2,20	1,19	0,76 - 0,96	4,29
7,62 (300")	4,572	6,096	2,64	1,63	0,93 - 1,18	5,17
8,89 (350")	5,334	7,112	3,07	2,06	1,11 - 1,40	6,04
10,16 (400")	6,096	8,128	3,51	2,50	1,28 - 1,61	6,91
12,70 (500")	7,620	10,160	4,38	3,37	1,63 - 2,04	8,66
15,24 (600")	9,144	12,192	5,25	4,24	1,98 - 2,47	10,40
17,78 (700")	10,668	14,224	—	—	—	12,15
20,32 (800")	12,192	16,256	—	—	—	13,90
22,86 (900")	13,716	18,288	—	—	—	15,64
25,40 (1000")	15,240	20,320	—	—	—	17,39

*1 Проекционное отношение соответствует значению при проецировании изображения размером 3,81 м (150").

*2 Когда установлен объектив с фиксированным фокусом (модель: ET-D75LE90), проекционное отношение между экраном и проектором отличается от этого отношения для других объективов. Для получения дополнительной информации см. раздел «Для объектива с фиксированным фокусом (модель: ET-D75LE90)» (→ стр. 38).

Для PT-DS20K2

■ Если соотношение сторон изображения – 4:3

(Единица измерения: м)

Тип объектива			Вариообъектив											
№ модели проекционного объектива			ET-D75LE6		ET-D75LE10		ET-D75LE20		ET-D75LE30		ET-D75LE40		ET-D75LE8	
Проекционное отношение ¹			1,0-1,2:1		1,4-1,8:1		1,8-2,6:1		2,6-5,1:1		5,0-8,0:1		7,9-15,0:1	
Размер проецируемого изображения			Расстояние проецирования (L)											
Диагональ (SD)	Высота (SH)	Ширина (SW)	Мин. (LW)	Макс. (LT)	Мин. (LW)	Макс. (LT)	Мин. (LW)	Макс. (LT)	Мин. (LW)	Макс. (LT)	Мин. (LW)	Макс. (LT)	Мин. (LW)	Макс. (LT)
1,78 (70")	1,067	1,422	1,39	1,66	1,95	2,52	2,52	3,66	3,64	7,10	7,02	11,28	11,09	21,14
2,03 (80")	1,219	1,626	1,60	1,91	2,24	2,89	2,89	4,20	4,17	8,13	8,05	12,92	12,73	24,21
2,29 (90")	1,372	1,829	1,81	2,16	2,53	3,27	3,26	4,74	4,71	9,17	9,07	14,56	14,37	27,29
2,54 (100")	1,524	2,032	2,01	2,41	2,82	3,64	3,63	5,28	5,24	10,21	10,10	16,19	16,01	30,36
3,05 (120")	1,829	2,438	2,43	2,90	3,40	4,39	4,37	6,36	6,31	12,29	12,15	19,46	19,29	36,50
3,81 (150")	2,286	3,048	3,05	3,65	4,27	5,52	5,49	7,98	7,92	15,41	15,23	24,37	24,21	45,72
5,08 (200")	3,048	4,064	4,08	4,89	5,72	7,39	7,34	10,67	10,60	20,60	20,35	32,54	32,40	61,08
6,35 (250")	3,810	5,080	5,12	6,13	7,17	9,27	9,20	13,37	13,28	25,79	25,48	40,72	40,60	76,44
7,62 (300")	4,572	6,096	6,15	7,37	8,62	11,14	11,06	16,07	15,96	30,99	30,61	48,89	48,80	91,79
8,89 (350")	5,334	7,112	7,19	8,61	10,07	13,02	12,91	18,77	18,63	36,18	35,74	57,07	57,00	107,15
10,16 (400")	6,096	8,128	8,22	9,85	11,52	14,90	14,77	21,46	21,31	41,38	40,87	65,25	65,19	122,51
12,70 (500")	7,620	10,160	10,29	12,33	14,42	18,65	18,48	26,86	26,67	51,77	51,12	81,60	81,59	153,23
15,24 (600")	9,144	12,192	12,36	14,81	17,33	22,40	22,19	32,25	32,03	62,15	61,38	97,95	97,98	183,95
17,78 (700")	10,668	14,224	14,43	17,29	20,23	26,15	25,91	37,65	37,38	72,54	71,64	114,30	114,38	—
20,32 (800")	12,192	16,256	16,50	19,77	23,13	29,90	29,62	43,04	42,74	82,93	81,89	130,65	130,77	—
22,86 (900")	13,716	18,288	18,57	22,25	26,03	33,65	33,33	48,44	48,10	93,32	92,15	147,00	147,17	—
25,40 (1000")	15,240	20,320	20,64	24,73	28,93	37,40	37,05	53,83	53,45	103,71	102,41	163,36	163,56	—

Тип объектива			Объектив с фиксированным фокусом			
№ модели проекционного объектива			ET-D75LE90 ²			ET-D75LE50
Проекционное отношение ¹			0,39:1			0,8:1
Размер проецируемого изображения			Расстояние проецирования (L1)	Расстояние между проектором и экраном		Расстояние проецирования (L)
Диагональ (SD)	Высота (SH)	Ширина (SW)		(L4)	(A1)	
1,78 (70")	1,067	1,422	—	—	—	1,03
2,03 (80")	1,219	1,626	—	—	—	1,19
2,29 (90")	1,372	1,829	—	—	—	1,35
2,54 (100")	1,524	2,032	—	—	—	1,50
3,05 (120")	1,829	2,438	0,96	-0,04	0,26	1,82
3,81 (150")	2,286	3,048	1,20	0,19	0,36	2,29
5,08 (200")	3,048	4,064	1,59	0,59	0,51	3,08
6,35 (250")	3,810	5,080	1,99	0,98	0,67	3,87
7,62 (300")	4,572	6,096	2,38	1,37	0,83	4,65
8,89 (350")	5,334	7,112	2,77	1,77	0,98	5,44
10,16 (400")	6,096	8,128	3,17	2,16	1,14	6,23
12,70 (500")	7,620	10,160	3,95	2,95	1,46	7,80
15,24 (600")	9,144	12,192	4,74	3,73	1,77	9,38
17,78 (700")	10,668	14,224	—	—	—	10,96
20,32 (800")	12,192	16,256	—	—	—	12,53
22,86 (900")	13,716	18,288	—	—	—	14,11
25,40 (1000")	15,240	20,320	—	—	—	15,68

*1 Проекционное отношение соответствует значению при проецировании изображения размером 3,81 м (150").

*2 Когда установлен объектив с фиксированным фокусом (модель: ET-D75LE90), проекционное отношение между экраном и проектором отличается от этого отношения для других объективов. Для получения дополнительной информации см. раздел «Для объектива с фиксированным фокусом (модель: ET-D75LE90)» (→ стр. 38).

■ Если соотношение сторон изображения – 16:9

(Единица измерения: м)

Тип объектива			Вариообъектив											
№ модели проекционного объектива			ET-D75LE6		ET-D75LE10		ET-D75LE20		ET-D75LE30		ET-D75LE40		ET-D75LE8	
Проекционное отношение ¹			1,0-1,2:1		1,4-1,8:1		1,8-2,6:1		2,6-5,1:1		5,0-8,0:1		8,0-15,0:1	
Размер проецируемого изображения			Расстояние проецирования (L)											
Диагональ (SD)	Высота (SH)	Ширина (SW)	Мин. (LW)		Макс. (LT)		Мин. (LW)		Макс. (LT)		Мин. (LW)		Макс. (LT)	
1,78 (70")	0,872	1,550	1,52	1,82	2,13	2,75	2,75	4,00	3,97	7,74	7,66	12,31	12,12	23,06
2,03 (80")	0,996	1,771	1,75	2,09	2,44	3,16	3,15	4,59	4,55	8,88	8,78	14,09	13,90	26,41
2,29 (90")	1,121	1,992	1,97	2,36	2,76	3,57	3,56	5,17	5,14	10,01	9,90	15,87	15,69	29,76
2,54 (100")	1,245	2,214	2,20	2,63	3,08	3,98	3,96	5,76	5,72	11,14	11,01	17,65	17,47	33,10
3,05 (120")	1,494	2,657	2,65	3,17	3,71	4,79	4,77	6,94	6,89	13,40	13,25	21,21	21,04	39,79
3,81 (150")	1,868	3,321	3,33	3,98	4,66	6,02	5,98	8,70	8,64	16,80	16,60	26,56	26,40	49,83
5,08 (200")	2,491	4,428	4,45	5,33	6,24	8,06	8,01	11,64	11,56	22,46	22,19	35,46	35,33	66,56
6,35 (250")	3,113	5,535	5,58	6,68	7,82	10,11	10,03	14,58	14,47	28,11	27,77	44,37	44,26	83,29
7,62 (300")	3,736	6,641	6,71	8,03	9,40	12,15	12,05	17,51	17,39	33,77	33,36	53,27	53,19	100,02
8,89 (350")	4,358	7,748	7,84	9,38	10,98	14,19	14,07	20,45	20,31	39,43	38,95	62,18	62,12	116,75
10,16 (400")	4,981	8,855	8,96	10,73	12,56	16,23	16,10	23,39	23,23	45,09	44,53	71,09	71,05	133,48
12,70 (500")	6,226	11,069	11,22	13,43	15,72	20,32	20,14	29,27	29,06	56,40	55,70	88,90	88,91	166,95
15,24 (600")	7,472	13,283	13,47	16,14	18,88	24,41	24,18	35,15	34,90	67,72	66,88	106,71	106,77	200,41
17,78 (700")	8,717	15,497	15,73	18,84	22,04	28,49	28,23	41,02	40,73	79,04	78,05	124,52	124,63	—
20,32 (800")	9,962	17,710	17,98	21,54	25,20	32,58	32,27	46,90	46,57	90,35	89,22	142,34	142,49	—
22,86 (900")	11,207	19,924	20,24	24,24	28,36	36,66	36,32	52,78	52,40	101,67	100,39	160,15	160,35	—
25,40 (1000")	12,453	22,138	22,49	26,94	31,53	40,75	40,36	58,65	58,24	112,98	111,56	177,96	178,20	—

Тип объектива			Объектив с фиксированным фокусом			
№ модели проекционного объектива			ET-D75LE90 ²			ET-D75LE50
Проекционное отношение ¹			0,39:1			0,8:1
Размер проецируемого изображения			Расстояние проецирования (L1)	Расстояние между проектором и экраном		Расстояние проецирования (L)
Диагональ (SD)	Высота (SH)	Ширина (SW)		(L4)	(A1)	
1,78 (70")	0,872	1,550	—	—	—	1,13
2,03 (80")	0,996	1,771	—	—	—	1,30
2,29 (90")	1,121	1,992	—	—	—	1,47
2,54 (100")	1,245	2,214	—	—	—	1,64
3,05 (120")	1,494	2,657	1,05	0,04	0,30 - 0,54	1,99
3,81 (150")	1,868	3,321	1,31	0,30	0,40 - 0,71	2,50
5,08 (200")	2,491	4,428	1,73	0,73	0,57 - 0,98	3,36
6,35 (250")	3,113	5,535	2,16	1,15	0,74 - 1,26	4,22
7,62 (300")	3,736	6,641	2,59	1,58	0,91 - 1,53	5,08
8,89 (350")	4,358	7,748	3,02	2,01	1,08 - 1,81	5,93
10,16 (400")	4,981	8,855	3,45	2,44	1,26 - 2,08	6,79
12,70 (500")	6,226	11,069	4,30	3,30	1,60 - 2,63	8,51
15,24 (600")	7,472	13,283	5,16	4,15	1,94 - 3,18	10,22
17,78 (700")	8,717	15,497	—	—	—	11,94
20,32 (800")	9,962	17,710	—	—	—	13,66
22,86 (900")	11,207	19,924	—	—	—	15,37
25,40 (1000")	12,453	22,138	—	—	—	17,09

*1 Проекционное отношение соответствует значению при проецировании изображения размером 3,81 м (150").

*2 Когда установлен объектив с фиксированным фокусом (модель: ET-D75LE90), проекционное отношение между экраном и проектором отличается от этого отношения для других объективов. Для получения дополнительной информации см. раздел «Для объектива с фиксированным фокусом (модель: ET-D75LE90)» (→ стр. 38).

Для PT-DW17K2

■ Если соотношение сторон изображения – 16:9

(Единица измерения: м)

Тип объектива			Вариообъектив											
№ модели проекционного объектива			ET-D75LE6		ET-D75LE10		ET-D75LE20		ET-D75LE30		ET-D75LE40		ET-D75LE8	
Проекционное отношение ¹			1,0-1,2:1		1,4-1,9:1		1,8-2,7:1		2,7-5,2:1		5,1-8,2:1		8,2-15,4:1	
Размер проецируемого изображения			Расстояние проецирования (L)											
Диагональ (SD)	Высота (SH)	Ширина (SW)	Мин. (LW)	Макс. (LT)	Мин. (LW)	Макс. (LT)	Мин. (LW)	Макс. (LT)	Мин. (LW)	Макс. (LT)	Мин. (LW)	Макс. (LT)	Мин. (LW)	Макс. (LT)
1,78 (70")	0,872	1,550	1,56	1,87	2,18	2,82	2,82	4,10	4,07	7,94	7,86	12,62	12,43	23,65
2,03 (80")	0,996	1,771	1,79	2,14	2,51	3,24	3,23	4,70	4,67	9,10	9,01	14,45	14,26	27,08
2,29 (90")	1,121	1,992	2,02	2,42	2,83	3,66	3,65	5,31	5,27	10,26	10,15	16,27	16,09	30,51
2,54 (100")	1,245	2,214	2,25	2,70	3,15	4,08	4,06	5,91	5,87	11,42	11,30	18,10	17,92	33,94
3,05 (120")	1,494	2,657	2,72	3,25	3,80	4,92	4,89	7,11	7,07	13,74	13,59	21,75	21,58	40,80
3,81 (150")	1,868	3,321	3,41	4,08	4,78	6,17	6,14	8,92	8,86	17,22	17,02	27,23	27,08	51,09
5,08 (200")	2,491	4,428	4,56	5,47	6,40	8,27	8,21	11,93	11,85	23,03	22,75	36,36	36,23	68,25
6,35 (250")	3,113	5,535	5,72	6,85	8,02	10,36	10,28	14,95	14,84	28,83	28,48	45,49	45,39	85,40
7,62 (300")	3,736	6,641	6,87	8,24	9,64	12,46	12,36	17,96	17,83	34,63	34,20	54,62	54,54	102,55
8,89 (350")	4,358	7,748	8,03	9,62	11,26	14,55	14,43	20,97	20,82	40,43	39,93	63,75	63,70	119,70
10,16 (400")	4,981	8,855	9,18	11,01	12,88	16,65	16,50	23,98	23,81	46,23	45,66	72,88	72,85	136,85
12,70 (500")	6,226	11,069	11,49	13,78	16,12	20,83	20,65	30,01	29,80	57,83	57,11	91,14	91,16	171,16
15,24 (600")	7,472	13,283	13,80	16,55	19,36	25,02	24,80	36,03	35,78	69,43	68,56	109,40	109,47	205,46
17,78 (700")	8,717	15,497	16,11	19,32	22,60	29,21	28,94	42,06	41,76	81,03	80,02	127,66	127,78	—
20,32 (800")	9,962	17,710	18,42	22,09	25,84	33,40	33,09	48,08	47,74	92,63	91,47	145,92	146,09	—
22,86 (900")	11,207	19,924	20,73	24,86	29,08	37,59	37,23	54,11	53,72	104,23	102,92	164,18	164,39	—
25,40 (1000")	12,453	22,138	23,04	27,63	32,32	41,78	41,38	60,13	59,70	115,83	114,38	182,44	182,70	—

Тип объектива			Объектив с фиксированным фокусом			
№ модели проекционного объектива			ET-D75LE90 ²			ET-D75LE50
Проекционное отношение ¹			0,40:1			0,8:1
Размер проецируемого изображения			Расстояние проецирования (L1)	Расстояние между проектором и экраном		Расстояние проецирования (L)
Диагональ (SD)	Высота (SH)	Ширина (SW)		(L4)	(A1)	
1,78 (70")	0,872	1,550	—	—	—	1,16
2,03 (80")	0,996	1,771	—	—	—	1,34
2,29 (90")	1,121	1,992	—	—	—	1,51
2,54 (100")	1,245	2,214	—	—	—	1,69
3,05 (120")	1,494	2,657	1,07	0,07	0,31 - 0,58	2,04
3,81 (150")	1,868	3,321	1,34	0,33	0,41 - 0,76	2,57
5,08 (200")	2,491	4,428	1,78	0,77	0,59 - 1,05	3,45
6,35 (250")	3,113	5,535	2,22	1,21	0,76 - 1,34	4,33
7,62 (300")	3,736	6,641	2,65	1,65	0,94 - 1,63	5,21
8,89 (350")	4,358	7,748	3,09	2,09	1,12 - 1,92	6,09
10,16 (400")	4,981	8,855	3,53	2,53	1,29 - 2,21	6,96
12,70 (500")	6,226	11,069	4,41	3,40	1,64 - 2,79	8,72
15,24 (600")	7,472	13,283	5,29	4,28	1,99 - 3,37	10,48
17,78 (700")	8,717	15,497	—	—	—	12,24
20,32 (800")	9,962	17,710	—	—	—	14,00
22,86 (900")	11,207	19,924	—	—	—	15,76
25,40 (1000")	12,453	22,138	—	—	—	17,52

*1 Проекционное отношение соответствует значению при проецировании изображения размером 3,81 м (150").

*2 Когда установлен объектив с фиксированным фокусом (модель: ET-D75LE90), проекционное отношение между экраном и проектором отличается от этого отношения для других объективов. Для получения дополнительной информации см. раздел «Для объектива с фиксированным фокусом (модель: ET-D75LE90)» (→ стр. 38).

■ Если соотношение сторон изображения – 4:3

(Единица измерения: м)

Тип объектива			Вариообъектив											
№ модели проекционного объектива			ET-D75LE6		ET-D75LE10		ET-D75LE20		ET-D75LE30		ET-D75LE40		ET-D75LE8	
Проекционное отношение ¹			1,4-1,6:1		1,9-2,5:1		2,5-3,6:1		3,6-6,9:1		6,8-10,9:1		10,9-20,5:1	
Размер проецируемого изображения			Расстояние проецирования (L)											
Диагональ (SD)	Высота (SH)	Ширина (SW)	Мин. (LW)		Макс. (LT)		Мин. (LW)		Макс. (LT)		Мин. (LW)		Макс. (LT)	
1,78 (70")	1,067	1,422	1,92	2,30	2,69	3,48	3,47	5,05	5,01	9,77	9,66	15,49	15,30	29,04
2,03 (80")	1,219	1,626	2,21	2,64	3,09	3,99	3,98	5,78	5,75	11,19	11,06	17,72	17,55	33,24
2,29 (90")	1,372	1,829	2,49	2,98	3,49	4,51	4,49	6,52	6,48	12,61	12,46	19,96	19,79	37,44
2,54 (100")	1,524	2,032	2,77	3,32	3,88	5,02	4,99	7,26	7,21	14,03	13,86	22,19	22,03	41,64
3,05 (120")	1,829	2,438	3,34	4,00	4,68	6,05	6,01	8,74	8,68	16,87	16,67	26,67	26,51	50,04
3,81 (150")	2,286	3,048	4,19	5,01	5,87	7,58	7,53	10,95	10,87	21,13	20,88	33,37	33,24	62,64
5,08 (200")	3,048	4,064	5,60	6,71	7,85	10,15	10,07	14,64	14,53	28,23	27,89	44,55	44,44	83,63
6,35 (250")	3,810	5,080	7,01	8,40	9,83	12,71	12,61	18,32	18,20	35,33	34,90	55,73	55,65	104,63
7,62 (300")	4,572	6,096	8,43	10,10	11,82	15,28	15,15	22,01	21,86	42,43	41,91	66,91	66,86	125,63
8,89 (350")	5,334	7,112	9,84	11,80	13,80	17,84	17,68	25,70	25,52	49,53	48,92	78,08	78,07	146,63
10,16 (400")	6,096	8,128	11,26	13,49	15,78	20,40	20,22	29,39	29,18	56,64	55,93	89,26	89,28	167,63
12,70 (500")	7,620	10,160	14,08	16,88	19,75	25,53	25,30	36,76	36,50	70,84	69,95	111,62	111,69	209,62
15,24 (600")	9,144	12,192	16,91	20,27	23,72	30,66	30,38	44,14	43,83	85,04	83,98	133,97	134,11	251,62
17,78 (700")	10,668	14,224	19,74	23,67	27,69	35,79	35,45	51,52	51,15	99,24	98,00	156,33	156,52	—
20,32 (800")	12,192	16,256	22,57	27,06	31,65	40,92	40,53	58,89	58,47	113,45	112,02	178,69	178,94	—
22,86 (900")	13,716	18,288	25,40	30,45	35,62	46,05	45,60	66,27	65,80	127,65	126,04	201,04	201,35	—
25,40 (1000")	15,240	20,320	28,22	33,84	39,59	51,17	50,68	73,64	73,12	141,85	140,07	223,40	223,77	—

Тип объектива			Объектив с фиксированным фокусом			
№ модели проекционного объектива			ET-D75LE90 ²			ET-D75LE50
Проекционное отношение ¹			0,54:1			1,0:1
Размер проецируемого изображения			Расстояние проецирования (L1)	Расстояние между проектором и экраном		Расстояние проецирования (L)
Диагональ (SD)	Высота (SH)	Ширина (SW)		(L4)	(A1)	
1,78 (70")	1,067	1,422	—	—	—	1,44
2,03 (80")	1,219	1,626	—	—	—	1,65
2,29 (90")	1,372	1,829	—	—	—	1,87
2,54 (100")	1,524	2,032	—	—	—	2,08
3,05 (120")	1,829	2,438	1,31	0,30	0,40 - 0,74	2,51
3,81 (150")	2,286	3,048	1,63	0,63	0,53 - 0,95	3,16
5,08 (200")	3,048	4,064	2,17	1,16	0,75 - 1,31	4,24
6,35 (250")	3,810	5,080	2,71	1,70	0,96 - 1,66	5,31
7,62 (300")	4,572	6,096	3,25	2,24	1,18 - 2,02	6,39
8,89 (350")	5,334	7,112	3,78	2,78	1,39 - 2,37	7,47
10,16 (400")	6,096	8,128	4,32	3,31	1,61 - 2,73	8,54
12,70 (500")	7,620	10,160	5,40	4,39	2,03 - 3,44	10,70
15,24 (600")	9,144	12,192	6,47	5,46	2,46 - 4,15	12,85
17,78 (700")	10,668	14,224	—	—	—	15,00
20,32 (800")	12,192	16,256	—	—	—	17,16
22,86 (900")	13,716	18,288	—	—	—	19,31
25,40 (1000")	15,240	20,320	—	—	—	21,46

*1 Проекционное отношение соответствует значению при проецировании изображения размером 3,81 м (150").

*2 Когда установлен объектив с фиксированным фокусом (модель: ET-D75LE90), проекционное отношение между экраном и проектором отличается от этого отношения для других объективов. Для получения дополнительной информации см. раздел «Для объектива с фиксированным фокусом (модель: ET-D75LE90)» (→ стр. 38).

Для PT-DZ16K2

■ Если соотношение сторон изображения – 16:9

(Единица измерения: м)

Тип объектива			Вариообъектив											
№ модели проекционного объектива			ET-D75LE6		ET-D75LE10		ET-D75LE20		ET-D75LE30		ET-D75LE40		ET-D75LE8	
Проекционное отношение ¹			0,9-1,1:1		1,3-1,7:1		1,7-2,4:1		2,4-4,7:1		4,6-7,4:1		7,3-13,8:1	
Размер проецируемого изображения			Расстояние проецирования (L)											
Диагональ (SD)	Высота (SH)	Ширина (SW)	Мин. (LW)		Макс. (LT)		Мин. (LW)		Макс. (LT)		Мин. (LW)		Макс. (LT)	
			1,78 (70")	0,872	1,550	1,40	1,67	1,96	2,53	2,53	3,68	3,66	7,14	7,07
2,03 (80")	0,996	1,771	1,61	1,92	2,25	2,91	2,91	4,23	4,20	8,19	8,10	13,00	12,81	24,37
2,29 (90")	1,121	1,992	1,82	2,17	2,54	3,29	3,28	4,77	4,74	9,23	9,13	14,65	14,46	27,46
2,54 (100")	1,245	2,214	2,03	2,42	2,83	3,67	3,65	5,31	5,28	10,28	10,16	16,29	16,11	30,55
3,05 (120")	1,494	2,657	2,44	2,92	3,42	4,42	4,40	6,40	6,35	12,37	12,23	19,58	19,41	36,73
3,81 (150")	1,868	3,321	3,07	3,67	4,29	5,55	5,52	8,03	7,97	15,50	15,32	24,52	24,36	46,00
5,08 (200")	2,491	4,428	4,11	4,92	5,75	7,44	7,39	10,74	10,67	20,73	20,48	32,75	32,61	61,46
6,35 (250")	3,113	5,535	5,15	6,17	7,21	9,33	9,26	13,46	13,36	25,96	25,64	40,97	40,86	76,91
7,62 (300")	3,736	6,641	6,19	7,41	8,67	11,21	11,13	16,17	16,06	31,18	30,80	49,20	49,11	92,37
8,89 (350")	4,358	7,748	7,23	8,66	10,13	13,10	12,99	18,88	18,75	36,41	35,96	57,43	57,35	107,82
10,16 (400")	4,981	8,855	8,28	9,91	11,59	14,99	14,86	21,60	21,45	41,64	41,12	65,65	65,60	123,28
12,70 (500")	6,226	11,069	10,36	12,40	14,51	18,76	18,60	27,03	26,84	52,09	51,44	82,11	82,10	154,19
15,24 (600")	7,472	13,283	12,44	14,90	17,44	22,54	22,33	32,46	32,23	62,54	61,76	98,56	98,60	185,10
25,40 (1000")	12,453	22,138	20,77	24,88	29,12	37,63	37,28	54,17	53,79	104,36	103,05	164,38	164,59	—

Тип объектива			Объектив с фиксированным фокусом			
№ модели проекционного объектива			ET-D75LE90 ²			ET-D75LE50
Проекционное отношение ¹			0,36:1			0,7:1
Размер проецируемого изображения			Расстояние проецирования (L1)	Расстояние между проектором и экраном		Расстояние проецирования (L)
Диагональ (SD)	Высота (SH)	Ширина (SW)		(L4)	(A1)	
			1,78 (70")	0,872	1,550	—
2,03 (80")	0,996	1,771	—	—	—	1,20
2,29 (90")	1,121	1,992	—	—	—	1,36
2,54 (100")	1,245	2,214	—	—	—	1,51
3,05 (120")	1,494	2,657	0,97	-0,04	0,27 - 0,44	1,83
3,81 (150")	1,868	3,321	1,21	0,20	0,36 - 0,58	2,31
5,08 (200")	2,491	4,428	1,60	0,60	0,52 - 0,81	3,10
6,35 (250")	3,113	5,535	2,00	0,99	0,68 - 1,04	3,89
7,62 (300")	3,736	6,641	2,39	1,39	0,83 - 1,27	4,68
8,89 (350")	4,358	7,748	2,79	1,78	0,99 - 1,50	5,48
10,16 (400")	4,981	8,855	3,19	2,18	1,15 - 1,73	6,27
12,70 (500")	6,226	11,069	3,98	2,97	1,47 - 2,19	7,85
15,24 (600")	7,472	13,283	4,77	3,76	1,78 - 2,65	9,44
25,40 (1000")	12,453	22,138	—	—	—	15,78

*1 Проекционное отношение соответствует значению при проецировании изображения размером 3,81 м (150").

*2 Когда установлен объектив с фиксированным фокусом (модель: ET-D75LE90), проекционное отношение между экраном и проектором отличается от этого отношения для других объективов. Для получения дополнительной информации см. раздел «Для объектива с фиксированным фокусом (модель: ET-D75LE90)» (→ стр. 38).

■ Если соотношение сторон изображения – 4:3

(Единица измерения: м)

Тип объектива			Вариообъектив											
№ модели проекционного объектива			ET-D75LE6		ET-D75LE10		ET-D75LE20		ET-D75LE30		ET-D75LE40		ET-D75LE8	
Проекционное отношение ^{*1}			1,2-1,5:1		1,7-2,2:1		2,2-3,2:1		3,2-6,2:1		6,2-9,9:1		9,8-18,5:1	
Размер проецируемого изображения			Расстояние проецирования (L)											
Диагональ (SD)	Высота (SH)	Ширина (SW)	Мин. (LW)		Макс. (LT)		Мин. (LW)		Макс. (LT)		Мин. (LW)		Макс. (LT)	
1,78 (70")	1,067	1,422	1,73	2,06	2,42	3,12	3,12	4,53	4,50	8,78	8,68	13,93	13,75	26,12
2,03 (80")	1,219	1,626	1,98	2,37	2,77	3,59	3,57	5,20	5,16	10,06	9,95	15,95	15,77	29,90
2,29 (90")	1,372	1,829	2,24	2,68	3,13	4,05	4,03	5,86	5,82	11,34	11,21	17,96	17,78	33,69
2,54 (100")	1,524	2,032	2,49	2,98	3,49	4,51	4,49	6,53	6,48	12,62	12,47	19,98	19,80	37,47
3,05 (120")	1,829	2,438	3,00	3,59	4,20	5,43	5,40	7,86	7,80	15,18	15,00	24,00	23,84	45,03
3,81 (150")	2,286	3,048	3,77	4,51	5,27	6,82	6,78	9,85	9,78	19,01	18,79	30,04	29,90	56,38
5,08 (200")	3,048	4,064	5,04	6,03	7,06	9,13	9,06	13,17	13,08	25,41	25,10	40,11	39,99	75,30
6,35 (250")	3,810	5,080	6,32	7,56	8,85	11,44	11,35	16,49	16,38	31,81	31,42	50,18	50,09	94,21
7,62 (300")	4,572	6,096	7,59	9,09	10,64	13,75	13,63	19,82	19,68	38,20	37,73	60,25	60,18	113,13
8,89 (350")	5,334	7,112	8,87	10,62	12,42	16,06	15,92	23,14	22,97	44,60	44,05	70,32	70,28	132,04
10,16 (400")	6,096	8,128	10,14	12,14	14,21	18,37	18,21	26,46	26,27	51,00	50,36	80,39	80,37	150,95
12,70 (500")	7,620	10,16	12,69	15,20	17,78	22,99	22,78	33,10	32,87	63,79	62,99	100,52	100,56	188,78
15,24 (600")	9,144	12,192	15,24	18,25	21,36	27,61	27,35	39,75	39,47	76,58	75,62	120,66	120,75	226,61
25,40 (1000")	15,240	20,320	25,44	30,47	35,65	46,08	45,64	66,32	65,85	127,75	126,15	201,21	201,52	—

Тип объектива			Объектив с фиксированным фокусом			
№ модели проекционного объектива			ET-D75LE90 ^{*2}			ET-D75LE50
Проекционное отношение ^{*1}			0,48:1			0,9:1
Размер проекционного экрана			Расстояние проецирования (L1)	Расстояние между проектором и экраном		Расстояние проецирования (L)
Диагональ (SD)	Высота (SH)	Ширина (SW)		(L4)	(A1)	
			1,78 (70")	1,067	1,422	—
2,03 (80")	1,219	1,626	—	—	—	1,48
2,29 (90")	1,372	1,829	—	—	—	1,67
2,54 (100")	1,524	2,032	—	—	—	1,87
3,05 (120")	1,829	2,438	1,18	0,17	0,35 - 0,56	2,26
3,81 (150")	2,286	3,048	1,47	0,47	0,47 - 0,73	2,84
5,08 (200")	3,048	4,064	1,96	0,95	0,66 - 1,01	3,81
6,35 (250")	3,810	5,080	2,44	1,43	0,85 - 1,30	4,78
7,62 (300")	4,572	6,096	2,93	1,92	1,05 - 1,58	5,75
8,89 (350")	5,334	7,112	3,41	2,40	1,24 - 1,86	6,72
10,16 (400")	6,096	8,128	3,89	2,89	1,43 - 2,14	7,69
12,70 (500")	7,620	10,160	4,86	3,86	1,82 - 2,71	9,63
15,24 (600")	9,144	12,192	5,83	4,82	2,21 - 3,27	11,57
25,40 (1000")	15,240	20,320	—	—	—	19,33

*1 Проекционное отношение соответствует значению при проецировании изображения размером 3,81 м (150").

*2 Когда установлен объектив с фиксированным фокусом (модель: ET-D75LE90), проекционное отношение между экраном и проектором отличается от этого отношения для других объективов. Для получения дополнительной информации см. раздел «Для объектива с фиксированным фокусом (модель: ET-D75LE90)» (→ стр. 38).

Формула расчета расстояния проецирования для проекционного объектива

Чтобы использовать размер проецируемого изображения, не указанный в данном руководстве, выясните размер экрана SD (m) и используйте соответствующую формулу для расчета расстояния проецирования. Единица измерения всех формул - м. (Значения, полученные в результате вычисления по следующим формулам, содержат небольшую ошибку.)

При расчете расстояния проецирования с использованием указанного размера изображения (значение в дюймах) умножьте значение в дюймах на 0,0254 и подставьте его вместо SD в формулу для расчета расстояния проецирования.

Для PT-DZ21K2

■ Вариообъектив

№ модели проекционного объектива	Проекционное отношение	Соотношение сторон	Формула расчета расстояния проецирования (L)	
			Мин. (LW)	Макс. (LT)
ET-D75LE6	0,9 - 1,1:1	16:10	= 0,8150 x SD - 0,0566	= 0,9764 x SD - 0,0736
	0,9 - 1,1:1	16:9	= 0,8858 x SD - 0,0566	= 1,0630 x SD - 0,0736
	1,1 - 1,3:1	4:3	= 0,7913 x SD - 0,0566	= 0,9488 x SD - 0,0736
ET-D75LE10	1,3 - 1,7:1	16:10	= 1,1186 x SD - 0,0857	= 1,4458 x SD - 0,1085
	1,3 - 1,7:1	16:9	= 1,1497 x SD - 0,0857	= 1,4860 x SD - 0,1085
	1,6 - 2,0:1	4:3	= 1,2663 x SD - 0,0857	= 1,6367 x SD - 0,1085
ET-D75LE20	1,7 - 2,4:1	16:10	= 1,4312 x SD - 0,0832	= 2,0795 x SD - 0,1162
	1,7 - 2,4:1	16:9	= 1,4709 x SD - 0,0832	= 2,1373 x SD - 0,1162
	2,0 - 2,9:1	4:3	= 1,6202 x SD - 0,0832	= 2,3542 x SD - 0,1162
ET-D75LE30	2,4 - 4,7:1	16:10	= 2,0647 x SD - 0,1131	= 4,0041 x SD - 0,1765
	2,4 - 4,7:1	16:9	= 2,1221 x SD - 0,1131	= 4,1155 x SD - 0,1765
	2,9 - 5,6:1	4:3	= 2,3374 x SD - 0,1131	= 4,5330 x SD - 0,1765
ET-D75LE40	4,6 - 7,4:1	16:10	= 3,9532 x SD - 0,1577	= 6,3027 x SD - 0,1615
	4,6 - 7,4:1	16:9	= 4,0631 x SD - 0,1577	= 6,4779 x SD - 0,1615
	5,5 - 8,9:1	4:3	= 4,4754 x SD - 0,1577	= 7,1351 x SD - 0,1615
ET-D75LE8	7,3 - 13,8:1	16:10	= 6,4567 x SD - 0,3862	= 12,0945 x SD - 0,3598
	7,3 - 13,8:1	16:9	= 7,0315 x SD - 0,3862	= 13,1732 x SD - 0,3598
	8,8 - 16,5:1	4:3	= 6,2795 x SD - 0,3862	= 11,7677 x SD - 0,3598

■ Объектив с фиксированным фокусом

№ модели проекционного объектива	Проекционное отношение	Соотношение сторон	Формула расчета расстояния проецирования (L1)	Формула расчета расстояния между проектором и экраном (A1)	
				Мин.	Макс.
ET-D75LE90	0,36:1	16:10	= 0,303 x SD + 0,020	= 0,229 x SH - 0,114	= 0,283 x SH - 0,114
	0,36:1	16:9	= 0,312 x SD + 0,020	= 0,254 x SH - 0,114	= 0,370 x SH - 0,114
	0,44:1	4:3	= 0,343 x SD + 0,020	= 0,229 x SH - 0,114	= 0,283 x SH - 0,114

№ модели проекционного объектива	Проекционное отношение	Соотношение сторон	Формула расчета расстояния проецирования (L)
ET-D75LE50	0,7:1	16:10	= 0,6072 x SD - 0,0713
	0,7:1	16:9	= 0,6240 x SD - 0,0713
	0,8:1	4:3	= 0,6873 x SD - 0,0713

Для PT-DS20K2

■ Вариообъектив

№ модели проекционного объектива	Проекционное отношение	Соотношение сторон	Формула расчета расстояния проецирования (L)	
			Мин. (LW)	Макс. (LT)
ET-D75LE6	1,0 - 1,2:1	4:3	= 0,8150 x SD - 0,0566	= 0,9764 x SD - 0,0736
	1,0 - 1,2:1	16:9	= 0,8976 x SD - 0,0566	= 1,0748 x SD - 0,0736

Глава 2 Приступая к работе — Установка

№ модели проекционного объектива	Проекционное отношение	Соотношение сторон	Формула расчета расстояния проецирования (L)	
			Мин. (LW)	Макс. (LT)
ET-D75LE10	1,4 - 1,8:1	4:3	$= 1,1425 \times SD - 0,0857$	$= 1,4767 \times SD - 0,1085$
	1,4 - 1,8:1	16:9	$= 1,2446 \times SD - 0,0857$	$= 1,6086 \times SD - 0,1085$
ET-D75LE20	1,8 - 2,6:1	4:3	$= 1,4618 \times SD - 0,0832$	$= 2,1241 \times SD - 0,1162$
	1,8 - 2,6:1	16:9	$= 1,5924 \times SD - 0,0832$	$= 2,3137 \times SD - 0,1162$
ET-D75LE30	2,6 - 5,1:1	4:3	$= 2,1089 \times SD - 0,1131$	$= 4,0899 \times SD - 0,1765$
	2,6 - 5,1:1	16:9	$= 2,2972 \times SD - 0,1131$	$= 4,4552 \times SD - 0,1765$
ET-D75LE40	5,0 - 8,0:1	4:3	$= 4,0379 \times SD - 0,1577$	$= 6,4377 \times SD - 0,1615$
	5,0 - 8,0:1	16:9	$= 4,3985 \times SD - 0,1577$	$= 7,0126 \times SD - 0,1615$
ET-D75LE8	7,9 - 15,0:1	4:3	$= 6,4567 \times SD - 0,3862$	$= 12,0945 \times SD - 0,3598$
	8,0 - 15,0:1	16:9	$= 7,1102 \times SD - 0,3862$	$= 13,3189 \times SD - 0,3598$

■ Объектив с фиксированным фокусом

№ модели проекционного объектива	Проекционное отношение	Соотношение сторон	Формула расчета расстояния проецирования (L1)	Формула расчета расстояния между проектором и экраном (A1)	
				Мин.	Макс.
ET-D75LE90	0,39:1	4:3	$= 0,310 \times SD + 0,020$	$= 0,206 \times SH - 0,114$	
	0,39:1	16:9	$= 0,337 \times SD + 0,020$	$= 0,275 \times SH - 0,114$	$= 0,441 \times SH - 0,114$

№ модели проекционного объектива	Проекционное отношение	Соотношение сторон	Формула расчета расстояния проецирования (L)
ET-D75LE50	0,8:1	4:3	$= 0,6202 \times SD - 0,0713$
	0,8:1	16:9	$= 0,6755 \times SD - 0,0713$

Для PT-DW17K2

■ Вариообъектив

№ модели проекционного объектива	Проекционное отношение	Соотношение сторон	Формула расчета расстояния проецирования (L)	
			Мин. (LW)	Макс. (LT)
ET-D75LE6	1,0 - 1,2:1	16:9	$= 0,9094 \times SD - 0,0566$	$= 1,0906 \times SD - 0,0736$
	1,4 - 1,6:1	4:3	$= 1,1142 \times SD - 0,0566$	$= 1,3346 \times SD - 0,0736$
ET-D75LE10	1,4 - 1,9:1	16:9	$= 1,2759 \times SD - 0,0857$	$= 1,6491 \times SD - 0,1085$
	1,9 - 2,5:1	4:3	$= 1,5620 \times SD - 0,0857$	$= 2,0190 \times SD - 0,1085$
ET-D75LE20	1,8 - 2,7:1	16:9	$= 1,6324 \times SD - 0,0832$	$= 2,3720 \times SD - 0,1162$
	2,5 - 3,6:1	4:3	$= 1,9986 \times SD - 0,0832$	$= 2,9040 \times SD - 0,1162$
ET-D75LE30	2,7 - 5,2:1	16:9	$= 2,3550 \times SD - 0,1131$	$= 4,5673 \times SD - 0,1765$
	3,6 - 6,9:1	4:3	$= 2,8833 \times SD - 0,1131$	$= 5,5917 \times SD - 0,1765$
ET-D75LE40	5,1 - 8,2:1	16:9	$= 4,5092 \times SD - 0,1577$	$= 7,1891 \times SD - 0,1615$
	6,8 - 10,9:1	4:3	$= 5,5206 \times SD - 0,1577$	$= 8,8016 \times SD - 0,1615$
ET-D75LE8	8,2 - 15,4:1	16:9	$= 7,2087 \times SD - 0,3862$	$= 13,5039 \times SD - 0,3598$
	10,9 - 20,5:1	4:3	$= 8,8228 \times SD - 0,3862$	$= 16,5354 \times SD - 0,3598$

■ Объектив с фиксированным фокусом

№ модели проекционного объектива	Проекционное отношение	Соотношение сторон	Формула расчета расстояния проецирования (L1)	Формула расчета расстояния между проектором и экраном (A1)	
				Мин.	Макс.
ET-D75LE90	0,40:1	16:9	$= 0,346 \times SD + 0,020$	$= 0,282 \times SH - 0,114$	$= 0,466 \times SH - 0,114$
	0,54:1	4:3	$= 0,423 \times SD + 0,020$		

№ модели проекционного объектива	Проекционное отношение	Соотношение сторон	Формула расчета расстояния проецирования (L)
ET-D75LE50	0,8:1	16:9	$= 0,6925 \times SD - 0,0713$
	1,0:1	4:3	$= 0,8479 \times SD - 0,0713$

Для PT-DZ16K2

■ Вариообъектив

№ модели проекционного объектива	Проекционное отношение	Соотношение сторон	Формула расчета расстояния проецирования (L)	
			Мин. (LW)	Макс. (LT)
ET-D75LE6	0,9 - 1,1:1	16:9	$= 0,8201 \times SD - 0,0566$	$= 0,9825 \times SD - 0,0736$
	1,2 - 1,5:1	4:3	$= 1,0036 \times SD - 0,0566$	$= 1,2024 \times SD - 0,0736$
ET-D75LE10	1,3 - 1,7:1	16:9	$= 1,1497 \times SD - 0,0857$	$= 1,4860 \times SD - 0,1085$
	1,7 - 2,2:1	4:3	$= 1,4070 \times SD - 0,0857$	$= 1,8186 \times SD - 0,1085$
ET-D75LE20	1,7 - 2,4:1	16:9	$= 1,4709 \times SD - 0,0832$	$= 2,1373 \times SD - 0,1162$
	2,2 - 3,2:1	4:3	$= 1,8002 \times SD - 0,0832$	$= 2,6157 \times SD - 0,1162$
ET-D75LE30	2,4 - 4,7:1	16:9	$= 2,1221 \times SD - 0,1131$	$= 4,1155 \times SD - 0,1765$
	3,2 - 6,2:1	4:3	$= 2,5971 \times SD - 0,1131$	$= 5,0367 \times SD - 0,1765$
ET-D75LE40	4,6 - 7,4:1	16:9	$= 4,0631 \times SD - 0,1577$	$= 6,4779 \times SD - 0,1615$
	6,2 - 9,9:1	4:3	$= 4,9726 \times SD - 0,1577$	$= 7,9279 \times SD - 0,1615$
ET-D75LE8	7,3 - 13,8:1	16:9	$= 6,4950 \times SD - 0,3862$	$= 12,1692 \times SD - 0,3598$
	9,8 - 18,5:1	4:3	$= 7,9489 \times SD - 0,3862$	$= 14,8932 \times SD - 0,3598$

■ Объектив с фиксированным фокусом

№ модели проекционного объектива	Проекционное отношение	Соотношение сторон	Формула расчета расстояния проецирования (L1)	Формула расчета расстояния между проектором и экраном (A1)	
				Мин.	Макс.
ET-D75LE90	0,36:1	16:9	$= 0,312 \times SD + 0,020$	$= 0,254 \times SH - 0,114$	$= 0,370 \times SH - 0,114$
	0,48:1	4:3	$= 0,381 \times SD + 0,020$		

№ модели проекционного объектива	Проекционное отношение	Соотношение сторон	Формула расчета расстояния проецирования (L)
ET-D75LE50	0,7:1	16:9	$= 0,6240 \times SD - 0,0713$
	0,9:1	4:3	$= 0,7637 \times SD - 0,0713$

Регулировка регулируемых ножек

Установите проектор на плоскую поверхность так, чтобы передняя часть проектора находилась параллельно поверхности экрана и экран проекции был прямоугольный.

Если экран наклонен вниз, экран проецирования можно настроить, придав ему прямоугольную форму посредством регулировки передних регулируемых ножек. Регулируемые ножки также можно использовать для регулировки проектора до уровня, когда он наклонен в горизонтальное положение.

Регулируемые ножки удлиняются при вращении их в направлении, указанном на рисунке. При вращении в противоположном направлении они возвращаются в первоначальное положение.

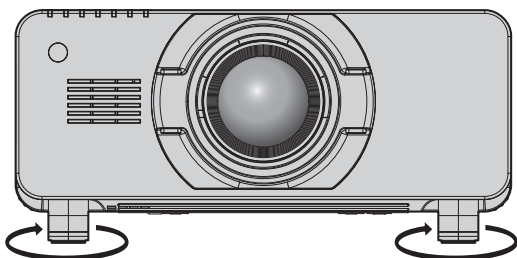

Диапазон настройки

Регулируемые ножки: приблизительно 12 мм (15/32") каждая

Внимание

- Когда лампа горит, нагретый воздух выбрасывается из отверстия выхода воздуха. Не дотрагивайтесь до отверстия выхода воздуха во время настройки регулируемых ножек. (➔ стр. 30)

Прикручивание/извлечение проекционного объектива (дополнительно)

Перед заменой или извлечением проекционного объектива установите его в исходное положение.
(→ стр. 69)

Внимание

- Устанавливайте проекционный объектив после выключения питания проектора.
- Не прикасайтесь к электрическим контактам проекционного объектива. Пыль и грязь могут ухудшить контакт.
- Не прикасайтесь к поверхности проекционного объектива голыми руками.
- Перед прикручиванием проекционного объектива снимите крышку объектива, прикрепленную к нему.

Примечание

- В случае использования объектива с фиксированным фокусом (модель: ET-D75LE90) меры предосторожности при эксплуатации объектива и процедура прикрепления/снятия крышки проекционного объектива отличаются. Для получения дополнительной информации см. инструкции по эксплуатации ET-D75LE90.

Прикручивание проекционного объектива

Прикрутите проекционный объектив, выполнив следующие действия.

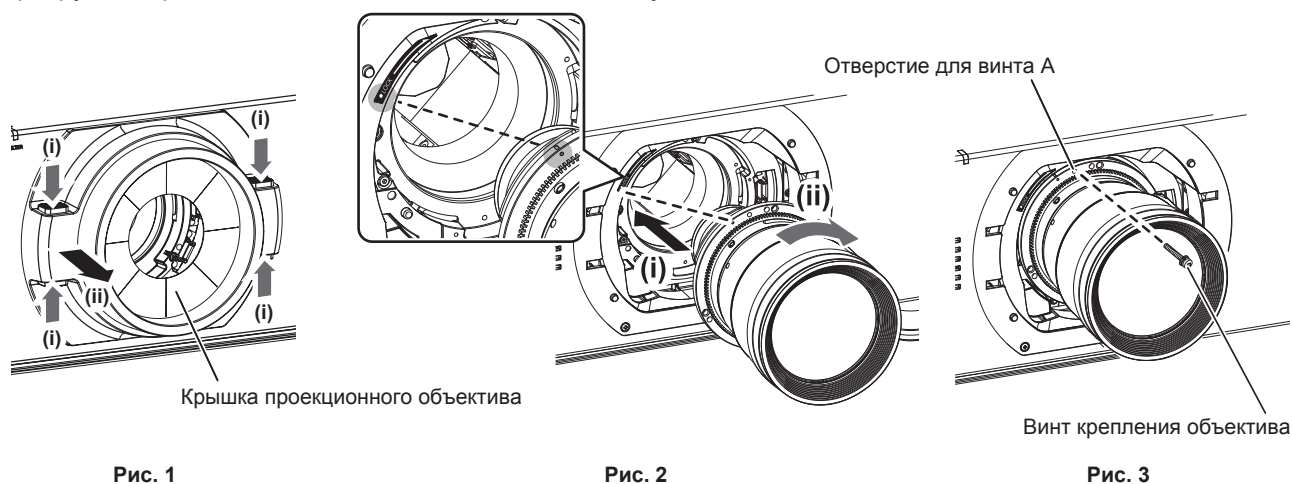

1) Снимите крышку проекционного объектива. (Рис. 1)

- Снимите крышку проекционного объектива, потянув ее к себе и удерживая левую и правую выступающие части сверху и снизу.

2) Вставьте проекционный объектив, выровняв метку на нем (оранжевую) с меткой на проекторе (○ слева от LOCK), и поверните объектив по часовой стрелке до щелчка. (Рис. 2)

3) Закрепите проекционный объектив при помощи прилагаемого винта крепления объектива. (Рис. 3)

- Закрепите его, ввернув с помощью крестообразной отвертки винт в отверстие для винта А справа от метки проекционного объектива (оранжевой).
- Некоторые объективы могут не иметь отверстия А для крепления проекционного объектива.

4) Установите крышку проекционного объектива.

Внимание

- Поверните проекционный объектив против часовой стрелки, чтобы удостовериться в том, что он не выходит.

Извлечение проекционного объектива

Извлеките проекционный объектив, выполнив следующие действия.



Рис. 1

Рис. 2

1) Снимите крышку проекционного объектива. (Рис. 1)

- Снимите крышку проекционного объектива, потянув ее к себе и удерживая левую и правую выступающие части сверху и снизу.

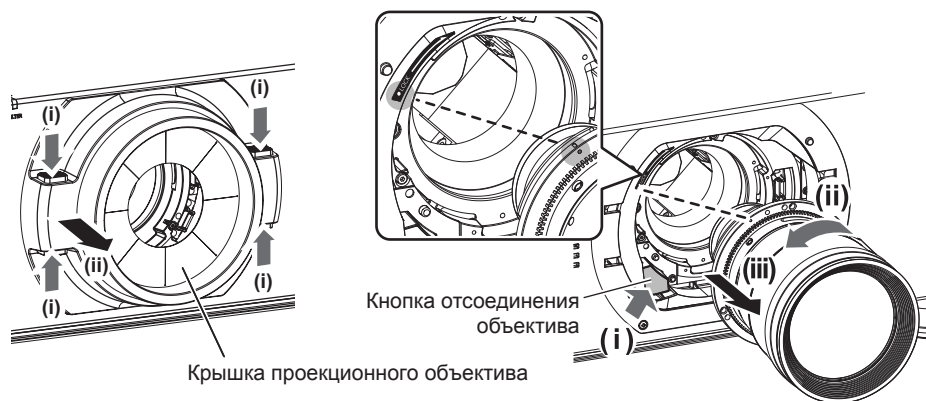
2) Снимите винт крепления объектива.

- Используйте крестообразную отвертку для снятия первого винта справа от метки на проекционном объективе (оранжевой).

3) Удерживая нажатой кнопку отсоединения объектива, поверните проекционный объектив против часовой стрелки и снимите его. (Рис. 2)

- Поверните проекционный объектив против часовой стрелки таким образом, чтобы метка на проекционном объективе (оранжевая) оказалась совмещена с меткой на проекторе (○ слева от LOCK).

4) Установите крышку проекционного объектива.

Примечание

- Некоторые объективы могут не иметь отверстия для винта для использования и для закрепления проекционного объектива.

Внимание

- Храните снятый проекционный объектив в местах, не подверженных вибрациям и ударам.
- Храните снятый винт крепления объектива в надежном месте.

Подключение

Перед подключением

- Перед подключением внимательно прочтите инструкции по эксплуатации внешнего устройства, которое будете подключать.
- Перед подключением кабелей выключите питание всех устройств.
- Примите к сведению следующие советы перед подключением кабелей. Их несоблюдение может привести к неисправности.
 - При подключении кабеля к устройству, подключенному к проектору, или к самому проектору дотроньтесь до ближайшего металлического предмета, чтобы снять статическое электричество с тела перед выполнением работ.
 - Не используйте чрезмерно длинные кабели для соединения устройства с проектором или корпусом проектора. Чем длиннее кабель, тем больше он подвержен воздействию помех. Так как при использовании кабеля в намотанном состоянии возникает эффект антенны, то он становится более подвержен помехам.
 - При подключении кабелей вначале подключите GND, затем вставьте разъем для подключения устройства без перекоса.
- Приобретите любой соединительный кабель, необходимый для подключения внешнего устройства к системе, который не входит в комплект поставки устройства и не доступен дополнительно.
- Видеосигналы с видеоборудования со слишком сильным колебанием фазы могут привести к дрожанию изображений на экране. В этом случае необходимо подключить корректор развертки (TBC).
- Проектор принимает видеосигналы, сигналы Y/C, сигналы $Y_C B_C R_C / Y_P B_P R_P$, аналоговые сигналы RGB (сигналы синхронизации уровня TTL) и цифровые сигналы.
- Проектор несовместим с некоторыми моделями компьютеров.
- Используйте кабельный компенсатор при подсоединении устройств к проектору с помощью длинных кабелей. В противном случае изображение может отображаться неправильно.
- Для получения информации о типах видеосигналов, которые можно использовать с проектором, см. раздел «Список совместимых сигналов» (➔ стр. 222).

Назначение контактов разъема <RGB 2 IN> и названия сигналов

Вид снаружи	№ контакта	Название сигнала	№ контакта	Название сигнала
	(1)	R/P _R	(9)	—
	(2)	G/Y	(10)	GND
	(3)	B/P _B	(11)	GND
	(4)	—	(12)	Данные DDC
	(5)	GND	(13)	SYNC/HD
	(6)	GND	(14)	VD
	(7)	GND	(15)	Синхросигнал DDC
	(8)	GND		

Назначение контактов разъема <HDMI IN> и названия сигналов

Вид снаружи	№ контакта	Название сигнала	№ контакта	Название сигнала
<p>Четные контакты с (2) до (18)</p> <p>Нечетные контакты с (1) до (19)</p>	(1)	T.M.D.S данные 2+	(11)	T.M.D.S Синхросигнал, экран
	(2)	T.M.D.S данные 2, экран	(12)	T.M.D.S Синхросигнал–
	(3)	T.M.D.S данные 2–	(13)	CEC
	(4)	T.M.D.S данные 1+	(14)	—
	(5)	T.M.D.S данные 1, экран	(15)	SCL
	(6)	T.M.D.S данные 1–	(16)	SDA
	(7)	T.M.D.S данные 0+	(17)	DDC/CEC GND
	(8)	T.M.D.S данные 0, экран	(18)	+5 V
	(9)	T.M.D.S данные 0–	(19)	Обнаружение «горячего» подключения
	(10)	T.M.D.S Синхросигнал+		

Назначение контактов разъема <DVI-D IN> и названия сигналов

Вид снаружи	№ контакта	Название сигнала	№ контакта	Название сигнала
	(1)	Т.М.Д.С данные 2-	(13)	—
	(2)	Т.М.Д.С данные 2+	(14)	+5 V
	(3)	Т.М.Д.С данные 2/4 экран	(15)	GND
	(4)	—	(16)	Обнаружение «горячего» подключения
	(5)	—	(17)	Т.М.Д.С данные 0-
	(6)	Синхросигнал DDC	(18)	Т.М.Д.С данные 0+
	(7)	Данные DDC	(19)	Т.М.Д.С данные 0/5, экран
	(8)	—	(20)	—
	(9)	Т.М.Д.С данные 1-	(21)	—
	(10)	Т.М.Д.С данные 1+	(22)	Т.М.Д.С синхросигнал, экран
	(11)	Т.М.Д.С данные 1/3, экран	(23)	Т.М.Д.С синхросигнал+
	(12)	—	(24)	Т.М.Д.С синхросигнал-

Пример подключения: аудио-/видеооборудование

Для разъемов <HDMI IN>/<DVI-D IN>/<RGB 1 IN>

Представлен пример подключения для PT-DZ21K2 и PT-DS20K2.

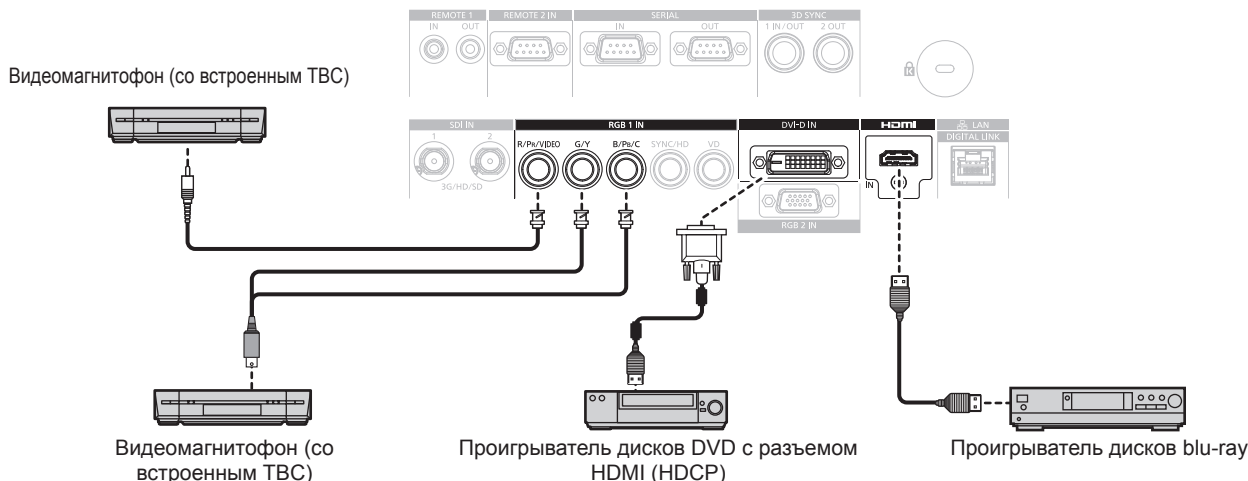

Внимание

- При подключении видеомагнитофона всегда используйте один из следующих вариантов.
 - Видеомагнитофон со встроенным корректором развертки (ТВС)
 - Корректор развертки (ТВС) между проектором и видеомагнитофоном
- При подключении нестандартных импульсных сигналов изображение может искажаться. В этом случае подключите корректор развертки (ТВС) между проектором и внешними устройствами.

Примечание

- При подаче сигнала DVI-D в зависимости от подключаемых внешних устройств может потребоваться изменить значение параметра в меню [НАСТРОЙКИ ЭКРАНА] → [DVI-D IN] → [ВЫБОР EDID].
- Разъем <DVI-D IN> может быть подключен к устройствам, совместимым с HDMI или DVI-D. Однако изображения могут не появиться или не отобразиться корректно на некоторых устройствах.
- В качестве кабеля HDMI используйте кабель HDMI High Speed, который соответствует стандартам HDMI. Если кабель не отвечает требованиям стандартов HDMI, изображение может прерываться или не воспроизводиться вообще.
- Разъем <HDMI IN> проектора может быть подключен к внешнему устройству с разъемом DVI-D с помощью кабеля-переходника HDMI/DVI. Однако при этом некоторые внешние устройства могут проецировать изображение некорректно или работать неправильно.
- Проектор не поддерживает VIERA Link (HDMI).
- Если подаются видеосигнал и сигнал Y/C, измените настройку с помощью меню [НАСТРОЙКИ ЭКРАНА] → [RGB IN] → [НАСТРОЙКА ВХОДА RGB1] (➔ стр. 117).

Для разъемов <SDI IN 1>/<SDI IN 2> (PT-DZ21K2, PT-DS20K2), разъема <SDI IN> (PT-DZ16K2)

Представлен пример подключения для PT-DZ21K2 и PT-DS20K2.

Цифровой видеомagniтофон для коммерческого использования

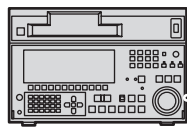

Сигнал SD-SDI, сигнал HD-SDI или сигнал 3G-SDI

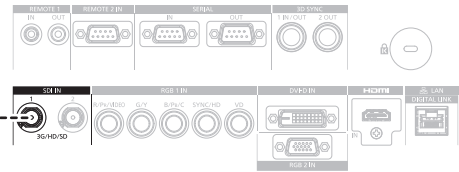

Примечание

- Используйте меню [ИЗОБРАЖЕНИЕ] → [СИСТЕМА ТВ] для переключения формата ввода.
- Некоторые внешние устройства, которые нужно подключать, требуют настроить параметр меню [НАСТРОЙКИ ЭКРАНА] → [SDI IN].
- Чтобы изображение передавалось корректно, используйте кабель подключения 5CFB или выше (такой как 5CFB или 7CFB) или Belden 1694A или выше. Используйте кабель подключения длиной не более 100 м (328'1").
- Для подачи двухканальных сигналов необходимо настроить параметр [SDI СОЕДИНЕНИЕ] в [SDI IN]. (Только для PT-DZ21K2, PT-DS20K2)
- Для подачи двухканальных сигналов используйте кабели одинаковой длины и одинакового типа для подключения к разъемам <SDI IN 1>/<SDI IN 2>. Изображение может не отображаться надлежащим образом при разнице в длине кабелей для подключения 4 м (13'1") или больше. (Только для PT-DZ21K2, PT-DS20K2)
- Для подачи двухканальных сигналов выполните подключение непосредственно к внешним устройствам, которые будут выводить сигнал, без использования устройства распределения. Может возникнуть сдвиг по фазе между сигналами LINK-A и LINK-B, и изображение может не отображаться надлежащим образом. (Только для PT-DZ21K2, PT-DS20K2)
- Если подключен неустойчивый сигнал, может произойти ошибка в обнаружении сигнала. В таком случае используйте меню [ИЗОБРАЖЕНИЕ] → [СИСТЕМА ТВ] для переключения на систему, которая подходит к формату сигнала.

Пример подключения: компьютеры

Представлен пример подключения для PT-DZ21K2 и PT-DS20K2.

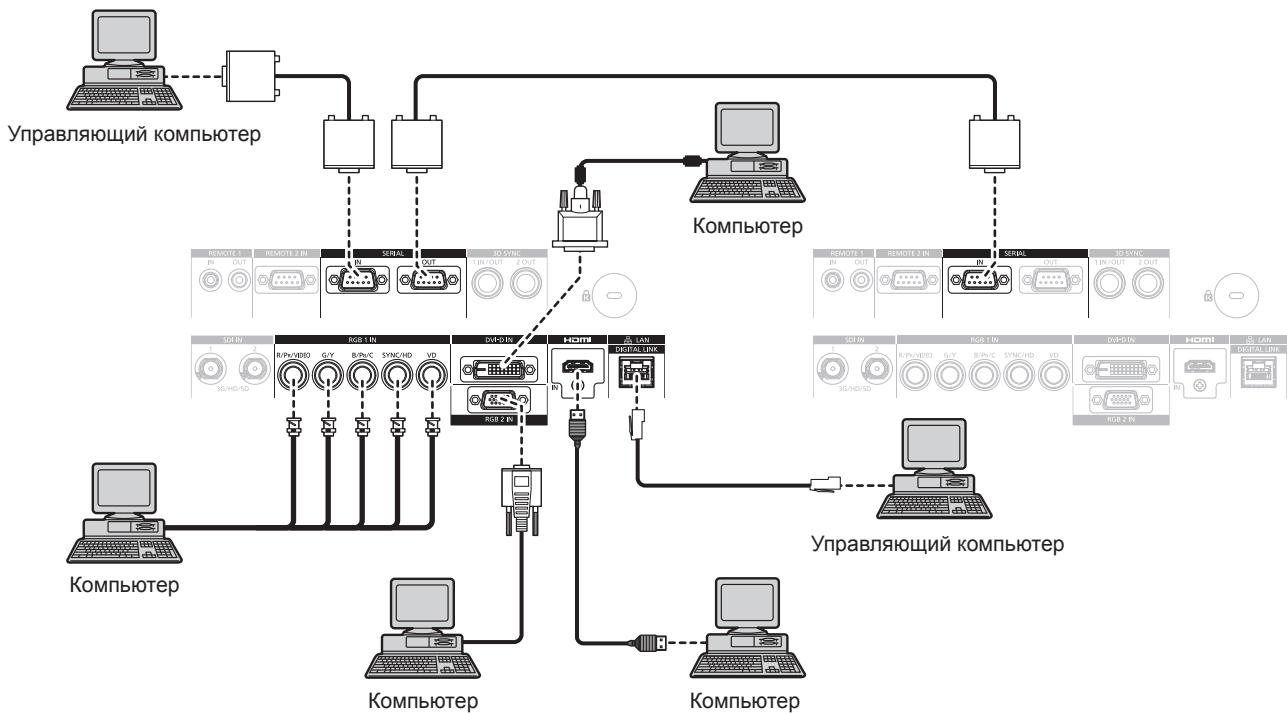

Внимание

- При подключении проектора к компьютеру или внешнему устройству используйте шнур питания, поставляемый с соответствующим устройством, и экранированные кабели, приобретаемые отдельно.

Примечание

- При подаче сигнала DVI-D в зависимости от подключаемых внешних устройств может потребоваться изменить значение параметра в меню [НАСТРОЙКИ ЭКРАНА] → [DVI-D IN] → [ВЫБОР EDID].
- В качестве кабеля HDMI используйте кабель HDMI High Speed, который соответствует стандартам HDMI. Если кабель не отвечает требованиям стандартов HDMI, изображение может прерываться или не воспроизводиться вообще.
- Разъем <HDMI IN> проектора может быть подключен к внешнему устройству с разъемом DVI-D с помощью кабеля-переходника HDMI/DVI. Однако при этом некоторые внешние устройства могут проецировать изображение некорректно или работать неправильно.
- Разъем <DVI-D IN> поддерживает только одинарные ссылки.

- При вводе сигнала SYNC ON GREEN, не вводите сигналы синхронизации к разъему <SYNC/HD> или разъему <VD>.
- При управлении проектором с помощью компьютера с функцией возобновления работы (запоминание последних параметров), возможно, будет необходимо отключить эту функцию, чтобы управлять проектором.

Пример подключения с помощью DIGITAL LINK

Передатчики по витой паре на основе стандарта связи HDBaseT™, такие как дополнительное устройство с поддержкой выхода DIGITAL LINK (модель: ET-YFB100G, ET-YFB200G), используют витую пару для передачи входных сигналов изображения, Ethernet и последовательных сигналов управления, и проектор может подавать такие цифровые сигналы на разъем <DIGITAL LINK/LAN>.

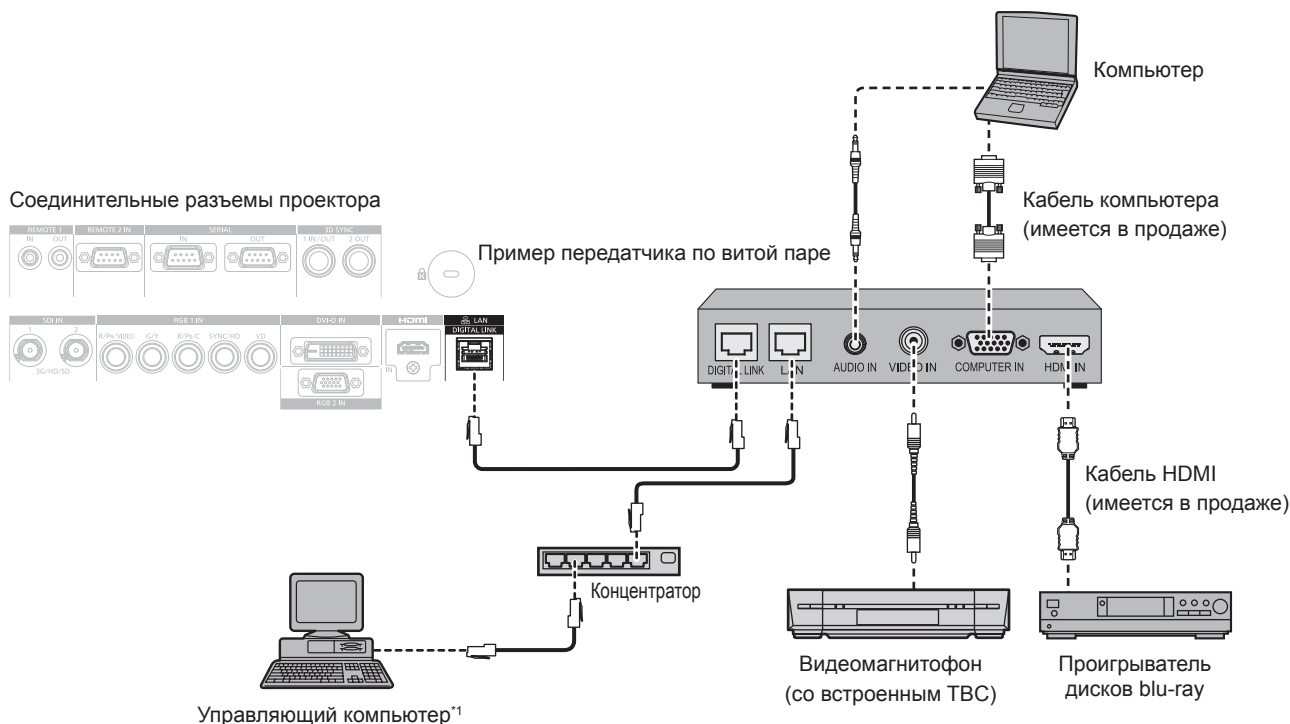

*1 Объект управления – проектор или передатчик по витой паре. Управление может быть невозможно в зависимости от передатчика по витой паре. См. инструкции по эксплуатации подключаемого устройства.

Внимание

- При подключении видеомагнитофона всегда используйте один из следующих вариантов.
 - Используйте видеомагнитофон со встроенным корректором развертки (TBC).
 - Используйте корректор развертки (TBC) между проектором и видеомагнитофоном.
- При подаче нестандартных импульсных сигналов изображение может искажаться. В этом случае подключите корректор развертки (TBC) между проектором и внешними устройствами.
- Обратитесь к квалифицированному специалисту или своему дилеру, чтобы установить проводку для подключения передатчика по витой паре и проектора. Изображение может быть искажено, если из-за несоблюдения требований к установке не будут обеспечены требуемые характеристики пропускания кабеля.
- В качестве кабеля LAN, соединяющего передатчик по витой паре и проектор, используйте кабель, который отвечает следующим требованиям:
 - Соответствие CAT5e или более высоким стандартам
 - Экранированный тип кабеля (включая разъемы)
 - Кабель прямого подключения
 - Однопроводной кабель
- При прокладывании кабелей между передатчиком по витой паре и проектором убедитесь, что характеристики кабеля совместимы с категорией CAT5e или выше, с помощью таких инструментов, как тестер кабеля или кабельный анализатор. При использовании соединительного блока с реле его необходимо учесть при измерении.
- Не используйте концентратор между передатчиком по витой паре и проектором.
- При подключении к проектору через передатчик (приемник) по витой паре других производителей не размещайте еще один передатчик по витой паре между передатчиком по витой паре других производителей и проектором. Это может создать помехи изображения.
- Не тяните кабели с силой. Кроме того, не сгибайте и не перегибайте кабели без необходимости.
- Чтобы уменьшить помехи как можно больше, протяните кабели между передатчиком по витой паре и проектором без образования петель.
- Проложите кабели между передатчиком по витой паре и проектором вдали от других кабелей, в особенности от шнуров питания.
- При прокладке нескольких кабелей прокладывайте их рядом друг с другом по самому короткому пути без сматывания.
- После прокладки кабелей перейдите в меню [НАСТРОЙКА СЕТИ] → [СОСТ-НИЕ DIGITAL LINK] и убедитесь, что значение параметра [КАЧЕСТВО СИГНАЛА] отображается зеленым цветом (это означает нормальное качество). (► стр. 163)

Примечание

- В качестве кабеля HDMI используйте кабель HDMI High Speed, который соответствует стандартам HDMI. Если кабель не отвечает требованиям стандартов HDMI, изображение может прерываться или не воспроизводиться вообще.
- Проектор не поддерживает VIERA Link (HDMI).
- Максимальное расстояние передачи между передатчиком по витой паре и проектором составляет 100 м (328'1"). Возможно осуществлять передачу на 150 м (492'2"), если передатчик по витой паре поддерживает метод связи дальней досягаемости. Превышение расстояния может привести к искажению изображения и стать причиной неисправности связи LAN. Учтите, что компания Panasonic не оказывает поддержку при использовании проектора за пределами максимального расстояния передачи. При подключении с помощью дальней досягаемости может быть ограничение по видеосигналу, который можно передать, или по расстоянию в зависимости от технических характеристик передатчика по витой паре.
- Список передатчиков по витой паре других производителей, работа которых была проверена с данным проектором, см. на веб-сайте Panasonic (<http://panasonic.net/avc/projector/>). Обратите внимание, что проверка для устройств других производителей была выполнена для функций, определенных Panasonic Corporation, и не все операции были проверены. В случае возникновения неисправностей в работе или ухудшения производительности в результате использования устройств других производителей обращайтесь к соответствующим производителям.

Глава 3 Основные операции

В этой главе описываются основные операции, необходимые для начала работы с проектором.

Включение и выключение проектора

Подключение шнура питания

Убедитесь, что прилагаемый шнур питания надежно зафиксирован в корпусе проектора для предотвращения легкого извлечения.

Перед подключением шнура питания убедитесь, что переключатель <MAIN POWER> находится в положении <OFF>.

Для получения дополнительной информации по обращению со шнуром питания см. раздел «Важные замечания по безопасности» (➔ стр. 5).

Подключение шнура питания

- 1) Найдите разъем <AC IN> на боковой стенке проектора, подходящий по форме к штекеру шнура питания, а затем до упора вставьте штекер в правильном направлении.

Отключение шнура питания

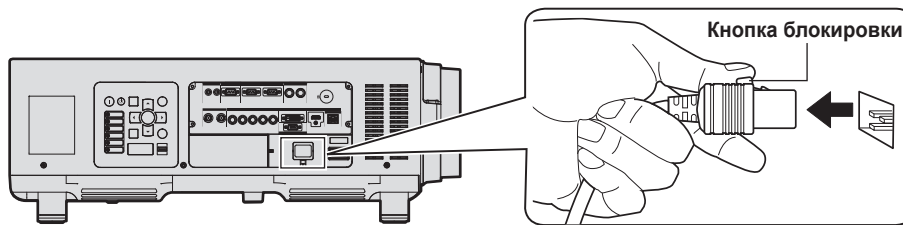

- 1) Убедитесь, что выключатель <MAIN POWER> на боковой стенке проектора находится в положении <OFF>, и извлеките вилку питания из розетки.
- 2) Извлеките штекер шнура питания из разъема <AC IN> проектора, нажав на кнопку блокировки.

Индикатор питания

Отображение состояния питания. Перед эксплуатацией проектора проверьте состояние индикатора питания <ON (G)/STANDBY (R)>.

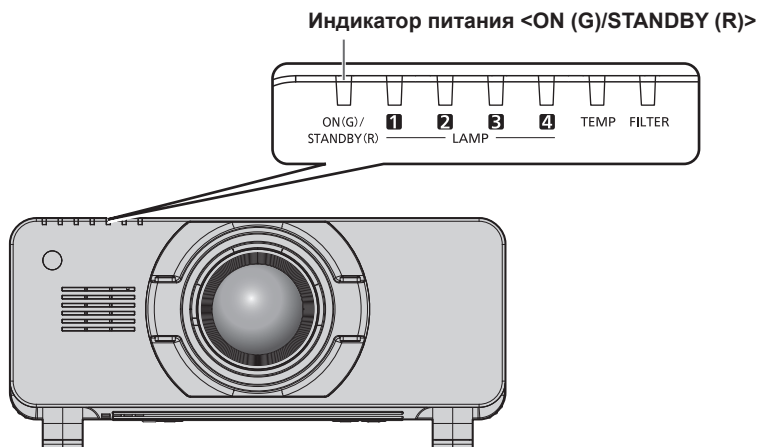

Состояние индикатора		Состояние проектора
Не горит		Электропитание выключено.
Красный цвет	Горит	Питание выключено. (режим ожидания) Проецирование начнется после нажатия кнопки включения питания < >.
		• Проектор может не работать, когда индикаторы ламп <LAMP1>, <LAMP2>, <LAMP3>, <LAMP4> или индикатор температуры <TEMP> мигают. (➔ стр. 189)
Зеленый цвет	Горит	Проецирование.
Оранжевый	Горит	Проектор готовится к выключению. Через некоторое время питание будет выключено. (Переходит в режим ожидания.)

Примечание

- Когда индикатор питания <ON (G)/STANDBY (R)> горит оранжевым, работает вентилятор, охлаждающий проектор.
- В течение примерно 150 с после выключения проектора и запуска системы охлаждения люминесцентных ламп индикаторы ламп не загораются, даже если включается питание. После того, как индикатор питания <ON (G)/STANDBY (R)> загорится красным, снова включите питание.
- Проектор потребляет энергию даже в режиме ожидания (индикатор питания <ON (G)/STANDBY (R)> горит красным). Информацию о потребляемой мощности см. в разделе «Потребляемая мощность» (➔ стр. 228).
- Когда проектор получает сигнал от пульта дистанционного управления, индикатор питания <ON (G)/STANDBY (R)> будет мигать следующим цветом в соответствии с состоянием проектора.
 - Когда проектор находится в режиме проецирования: зеленый
 - Когда проектор находится в режиме ожидания: оранжевый
 Однако если в меню [УСТАНОВКИ ПРОЕКТОРА] → [РЕЖИМ ОЖИДАНИЯ] установлено значение [ЭКО], индикатор продолжит гореть красным и не будет мигать, если проектор находится в режиме ожидания.
- При использовании функции затвора индикатор питания <ON (G)/STANDBY (R)> будет медленно мигать зеленым (затвор закрыт).
- Если индикатор питания <ON (G)/STANDBY (R)> мигает красным, обратитесь к дилеру.

Включение проектора

Перед включением проектора установите проекционный объектив.
Сначала снимите крышку объектива.

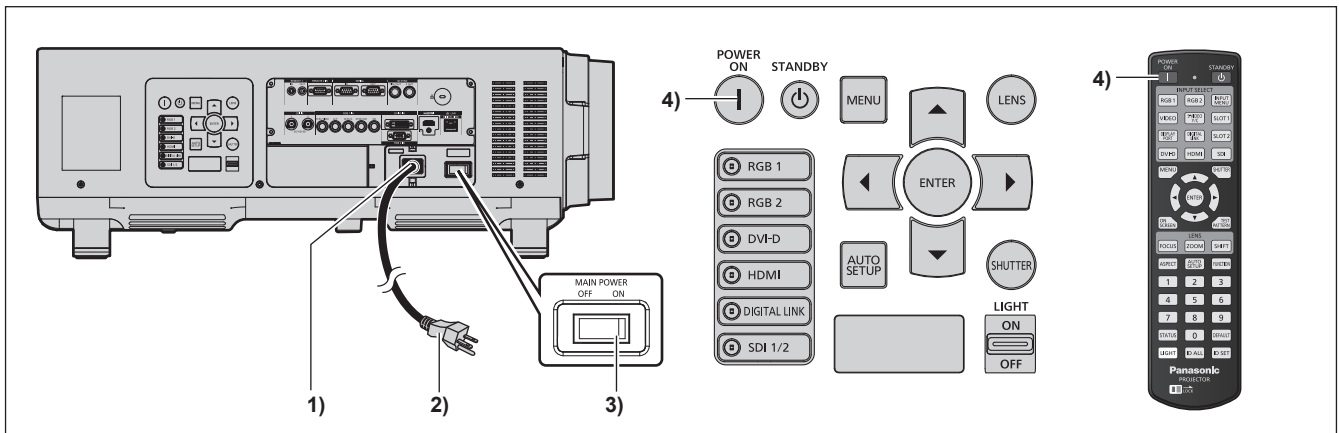

- 1) Подключите шнур питания к проектору.
- 2) Подключите вилку питания к розетке.
 - (Перем. ток от 200 V до 240 V, 50 Hz/60 Hz)
- 3) Чтобы включить питание, нажмите сторону <ON> переключателя <MAIN POWER>.
 - Индикатор питания <ON (G)/STANDBY (R)> загорится красным, и проектор перейдет в режим ожидания.
- 4) Нажмите кнопку включения питания <|>.
 - Индикатор питания <ON (G)/STANDBY (R)> загорится зеленым, и вскоре на экран будет спроецировано изображение.

Внимание

- Использование проектора с надетой крышкой объектива может привести к перегреву и возгоранию.

Примечание

- Если включить проектор при температуре около 0 °C (32 °F), перед началом проецирования изображения может потребоваться до пяти минут (PT-DZ16K2: до 20 минут) для прогрева. Во время прогрева горит индикатор температуры <TEMP>. По завершении прогрева индикатор температуры <TEMP> гаснет, и начинается проецирование. Для получения информации о состоянии индикатора см. раздел «При включении индикатора» (➔ стр. 189).
- Если температура рабочей среды низкая и прогрев занимает более пяти минут (PT-DZ16K2: 20 минут), это будет расценено как возникновение неисправности проектора, и питание автоматически переключится в режим ожидания. В таком случае увеличьте температуру рабочей среды до 0 °C (32 °F) или выше, выключите электропитание, а затем снова включите его.
- Если для параметра в меню [УСТАНОВКИ ПРОЕКТОРА] → [РЕЖИМ ОЖИДАНИЯ] установлено значение [ЭКО], до того как проектор начнет проецировать изображение после включения электропитания, может потребоваться на 10 секунд больше времени, чем при установленном значении [НОРМАЛЬНЫЙ].

- Когда в меню [УСТАНОВКИ ПРОЕКТОРА] → [ЗАПУСК] установлено значение [ПОСЛ СОСТОЯНИЕ], и питание было отключено во время предыдущего использования путем нажатия кнопки <OFF> на переключателе <MAIN POWER> во время проецирования или при помощи выключателя питания, индикатор <ON (G)/STANDBY (R)> будет гореть зеленым, и изображение будет проецироваться через некоторое время при включении питания путем нажатия кнопки <ON> на переключателе <MAIN POWER>, если вилка питания вставлена в розетку или при включении выключателя питания.

Когда отображается экран исходной настройки

Когда проектор впервые включается после приобретения, а также при выполнении команды [ПОЛЬЗОВАТЕЛЬСКИЕ НАСТРОЙКИ] в меню [УСТАНОВКИ ПРОЕКТОРА] → [ИНИЦИАЛИЗ], после начала проецирования отображается экран настройки фокусировки, а затем экран [ИСХОДНЫЕ НАСТРОЙКИ]. Выполните настройку в соответствии с условиями.

В других случаях настройки можно изменить при помощи меню.

С помощью кнопки <MENU> на экране [ИСХОДНЫЕ НАСТРОЙКИ] можно вернуться к предыдущему экрану.

Настройка фокусировки

Отрегулируйте фокус для четкого отображения экрана меню.

Возможно, потребуется отрегулировать также увеличение и смещение.

Для получения подробной информации см. «Настройка фокуса, масштаба и смещения» (➔ стр. 68).

- 1) Отрегулируйте фокус с помощью кнопок ▲▼◀▶.

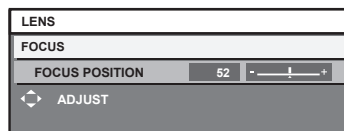

- 2) Для перехода к исходным настройкам нажмите кнопку <MENU>.

Исходные настройки (язык меню)

Выберите язык для отображения на экране.

После завершения исходных настроек можно изменить язык меню в меню [ЯЗЫК МЕНЮ (LANGUAGE)].

- 1) Нажмите ▲▼ для выбора языка меню.

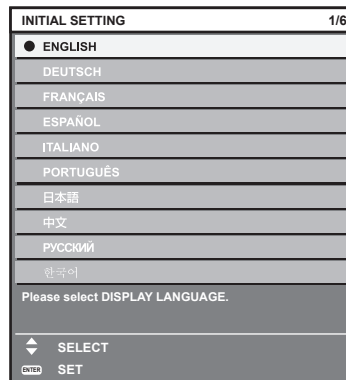

- 2) Для перехода к исходным настройкам нажмите кнопку <ENTER>.

Исходные настройки (настройка установки)

Настройка параметра [СПОСОБ ПРОЕКЦИРОВАНИЯ] в зависимости от режима установки. Для получения подробной информации см. «Режим установки» (► стр. 36).

После завершения исходных настроек параметры можно изменить в меню [УСТАНОВКИ ПРОЕКТОРА] → [СПОСОБ ПРОЕКЦИРОВАНИЯ].

1) Нажмите ◀▶ для выбора значения настройки.

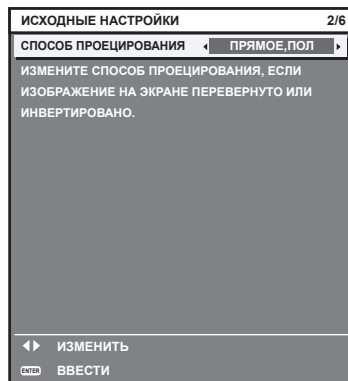

2) Для перехода к исходным настройкам нажмите кнопку <ENTER>.

Исходные настройки (режим ожидания)

Установка режима работы в режиме ожидания. Заводская настройка [НОРМАЛЬНЫЙ], которая позволяет использовать сетевую функцию в режиме ожидания, задана по умолчанию. Для поддержания низкого уровня потребляемой мощности в режиме ожидания установите для этой функции значение [ЭКО].

После завершения исходных настроек параметры можно изменить в меню [УСТАНОВКИ ПРОЕКТОРА] → [РЕЖИМ ОЖИДАНИЯ].

1) Нажмите ◀▶ для выбора значения настройки.

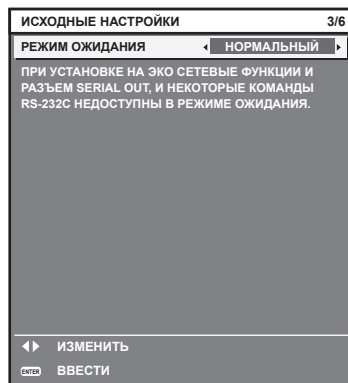

2) Для перехода к исходным настройкам нажмите кнопку <ENTER>.

Примечание

- Вышеуказанный экран исходных настроек отображается только при первом включении проектора после приобретения. При выполнении команды [ПОЛЬЗОВАТЕЛЬСКИЕ НАСТРОЙКИ] в меню [УСТАНОВКИ ПРОЕКТОРА] → [ИНИЦИАЛИЗ] перед выполнением отображается настройка параметра [РЕЖИМ ОЖИДАНИЯ].

Исходные настройки (настройка экрана)

(Только для PT-DZ21K2, PT-DS20K2, PT-DZ16K2)

Установите формат экрана (соотношение сторон) и положение отображаемого изображения. После завершения исходных настроек можно изменить настройки для каждого элемента в меню [НАСТРОЙКИ ЭКРАНА] → [НАСТРОЙКИ ПРОЕКЦИИ].

- 1) С помощью кнопок ▲▼ выберите элемент.
- 2) Нажмите ◀▶ для выбора значения параметра.

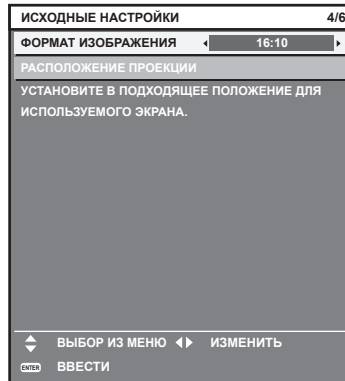

- 3) Для перехода к исходным настройкам нажмите кнопку <ENTER>.

Исходные настройки (часовой пояс)

Установите [ЧАСОВОЙ ПОЯС] в соответствии с страной или регионом, где используется проектор.

После завершения исходных настроек параметры можно изменить в меню [УСТАНОВКИ ПРОЕКТОРА] → [ДАТА И ВРЕМЯ]. Текущие настройки отображаются в [МЕСТНАЯ ДАТА] и [МЕСТНОЕ ВРЕМЯ].

- 1) Нажмите ◀▶ для выбора значения настройки.

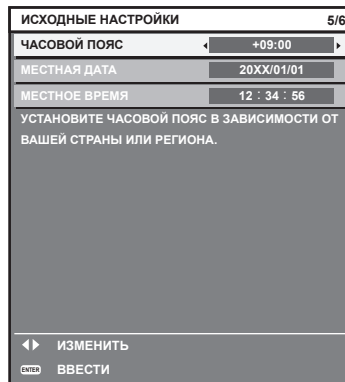

- 2) Для перехода к исходным настройкам нажмите кнопку <ENTER>.

Примечание

- В качестве заводской установки для настроек часового пояса проектора установлено значение +09:00 (стандартное время Японии и Кореи). В меню [УСТАНОВКИ ПРОЕКТОРА] → [ДАТА И ВРЕМЯ] → [ЧАСОВОЙ ПОЯС] измените значение параметра на часовой пояс региона, где используется проектор.

Исходные настройки (дата и время)

Установите местные дату и время. После завершения исходных настроек параметры можно изменить в меню [УСТАНОВКИ ПРОЕКТОРА] → [ДАТА И ВРЕМЯ].

Информацию об автоматической настройке даты и времени см. в разделе «Автоматическая настройка даты и времени.» (➔ стр. 146).

1) Нажмите ▲▼, чтобы выбрать элемент.



2) Нажмите ◀▶ для выбора значения настройки.

3) Нажмите кнопку <ENTER>.

- Подтвердите значение параметра и завершите исходные настройки.

Регулировка и выбор

Перед настройкой фокуса рекомендуется непрерывно проецировать изображения в течение не менее 30 минут.

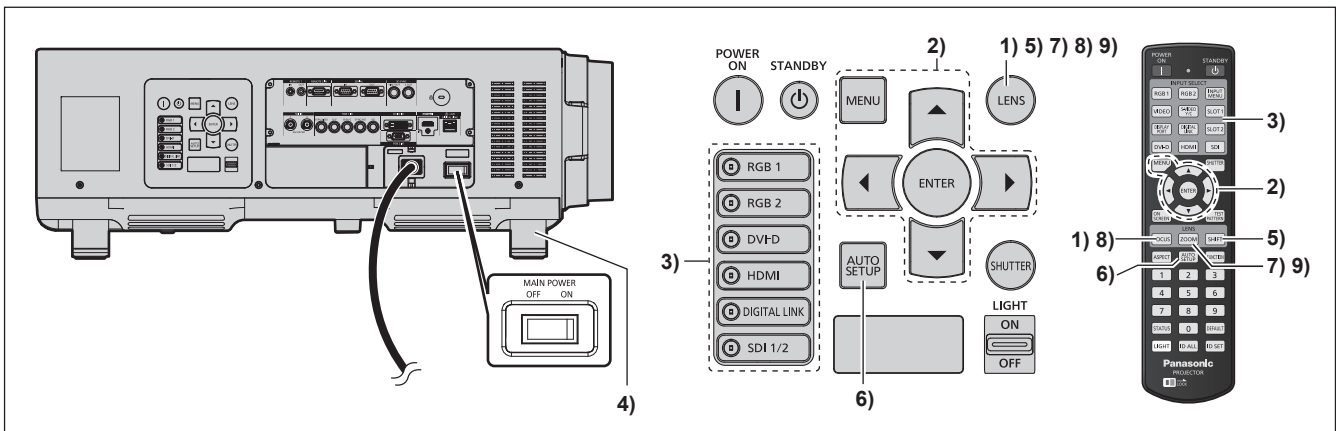

1) Нажмите кнопку <FOCUS>, чтобы примерно настроить фокусировку изображения. (➔ стр. 68)

2) Измените значение параметра в меню [УСТАНОВКИ ПРОЕКТОРА] → [СПОСОБ ПРОЕЦИРОВАНИЯ] в зависимости от способа установки. (➔ стр. 36)

- Информацию о работе с экраном меню см. в «Навигация по меню» (➔ стр. 81).

3) Нажмите кнопку выбора входа (<RGB1>, <RGB2>, <DIGITAL LINK>, <DVI-D>, <HDMI>, <SDI 1/2> или <SDI>), чтобы выбрать входной сигнал.

(Вход SDI поддерживается только для PT-DZ21K2, PT-DS20K2, и PT-DZ16K2.)

4) Отрегулируйте наклон проектора вперед, назад и в сторону с помощью регулируемых ножек. (➔ стр. 52)

5) Нажмите кнопку <SHIFT>, чтобы настроить положение изображения.

6) Если входной сигнал является аналоговым сигналом RGB или сигналом DVI-D/HDMI, нажмите кнопку <AUTO SETUP>.

7) Нажмите кнопку <ZOOM>, чтобы настроить размер изображения в соответствии с экраном.

- 8) Снова нажмите кнопку <FOCUS>, чтобы отрегулировать фокус.
- 9) Снова нажмите кнопку <ZOOM>, чтобы настроить масштаб и размер изображения в соответствии с экраном.

Примечание

- Когда проектор впервые включается после приобретения, а также при выполнении команды [ПОЛЬЗОВАТЕЛЬСКИЕ НАСТРОЙКИ] в меню [УСТАНОВКИ ПРОЕКТОРА] → [ИНИЦИАЛИЗ], после начала проецирования отображается экран настройки фокусировки, а затем экран [ИСХОДНЫЕ НАСТРОЙКИ]. Для получения дополнительной информации см. раздел «Когда отображается экран исходной настройки» (→ стр. 63).

Выключение проектора

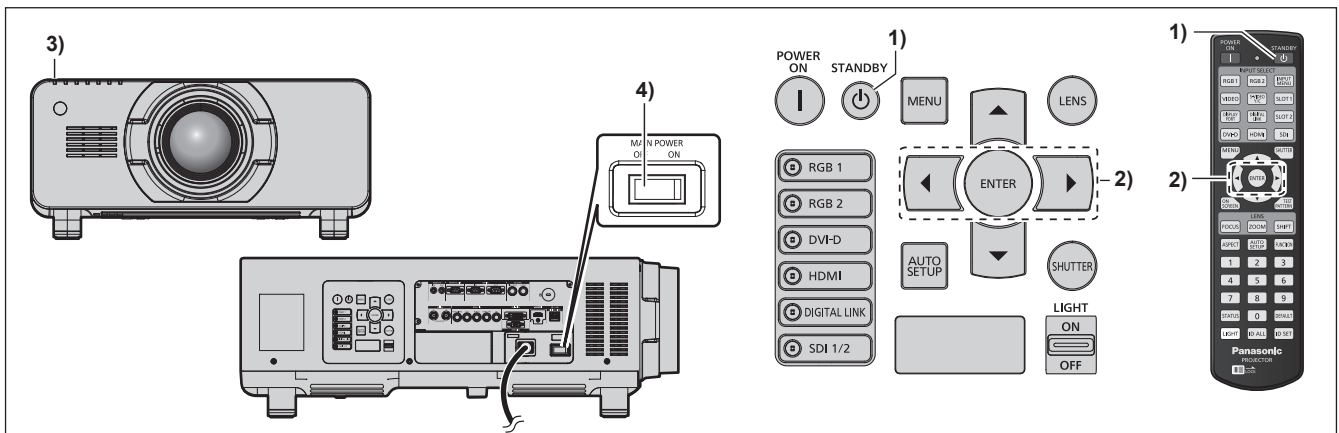

- 1) Нажмите кнопку питания в режиме ожидания <⏻>.
 - Отобразится экран подтверждения [ВЫКЛЮЧЕНИЕ (РЕЖИМ ОЖИДАНИЯ)].
- 2) Нажмите ◀▶ для выбора параметра [ДА], а затем нажмите кнопку <ENTER>. (Или снова нажмите кнопку питания в режиме ожидания <⏻>.)
 - Проецирование изображения будет остановлено, а индикатор питания <ON (G)/STANDBY (R)> на корпусе проектора загорится оранжевым. (Вентилятор продолжит работать.)
- 3) Подождите около 170 с, пока индикатор питания <ON (G)/STANDBY (R)> на корпусе проектора не загорится красным (и вентилятор остановится).
- 4) Чтобы выключить питание, нажмите сторону <OFF> переключателя <MAIN POWER>.

Примечание

- Не включайте проектор и не проецируйте изображения сразу после выключения проектора. Включение питания при горячей лампе может сократить срок эксплуатации лампы.
- В течение примерно 150 с после выключения проектора и запуска системы охлаждения люминесцентных ламп индикаторы ламп не загораются, даже если включается питание. Даже по истечении указанного времени лампа может не загореться при включении проектора. В таком случае после того, как индикатор питания <ON (G)/STANDBY (R)> загорится красным, включите проектор снова.
- **Даже когда нажата кнопка питания в режиме ожидания <⏻> и проектор выключен, проектор потребляет питание, если основное питание проектора включено.** Когда для параметра в меню [УСТАНОВКИ ПРОЕКТОРА] → [РЕЖИМ ОЖИДАНИЯ] установлено значение [ЭКО], использование некоторых функций ограничено, но потребляемая мощность во время режима ожидания может быть понижена.

Проецирование

Проверьте крепление проекционного объектива (➔ стр. 53), подключение внешнего устройства (➔ стр. 55), подключение шнура питания (➔ стр. 61) и включите питание (➔ стр. 62) для начала проецирования. Выберите видеозапись для проецирования и настройте вид проецируемого изображения.

Выбор входного сигнала

Выберите входной сигнал.

- 1) **Используйте кнопки выбора входа (<RGB1>, <RGB2>, <DIGITAL LINK>, <DVI-D>, <HDMI>, <SDI 1/2> или <SDI>) на пульте дистанционного управления или панели управления.**
(Вход SDI поддерживается только для PT-DZ21K2, PT-DS20K2, и PT-DZ16K2.)
 - Будет проецироваться изображение для сигнала входа выбранного разъема.

Внимание

- В зависимости от используемого внешнего устройства, диска blu-ray или DVD, которые необходимо воспроизвести, изображение может не отображаться должным образом.
Выполните настройку в меню [ИЗОБРАЖЕНИЕ] → [СИСТЕМА ТВ].
- Проверьте соотношение сторон проекционного экрана и изображения, после чего выберите оптимальное соотношение сторон в меню [ПОЛОЖЕНИЕ] → [АСПЕКТ].

Настройка фокуса, масштаба и смещения

Если проецируемое изображение или положение не правильны при правильной установке положения проектора и экрана, отрегулируйте фокус, масштаб и смещение.

В этом разделе описывается метод настройки при использовании любого объектива, отличного от объектива с фиксированным фокусом (модель: ET-D75LE90). При использовании объектива с фиксированным фокусом (модель: ET-D75LE90) см. раздел «Настройка положения объектива и фокуса при использовании объектива с фиксированным фокусом (модель: ET-D75LE90)» (➔ стр. 69).

Использование панели управления

- 1) **Нажмите кнопку <LENS> на панели управления.**
 - При каждом нажатии этой кнопки экран настройки переключается в следующем порядке: [ФОКУС], [УВЕЛИЧЕНИЕ] и [ПЕРЕМЕЩЕНИЕ].
- 2) **Выберите элемент и нажмите ▲▼◀▶, чтобы настроить его.**

Использование пульта дистанционного управления

- 1) **Нажмите кнопки объектива (<FOCUS>, <ZOOM>, <SHIFT>) на пульте дистанционного управления.**
 - Кнопка <FOCUS>: настраивает фокус.
 - Кнопка <ZOOM>: настраивает увеличение.
 - Кнопка <SHIFT>: настраивает смещение.
- 2) **Выберите элемент и нажмите ▲▼◀▶, чтобы настроить его.**

ВНИМАНИЕ

Во время смещения объектива не помещайте руку в отверстия вокруг объектива.
Это может привести к защемлению руки и стать причиной травмы.

Примечание

- Если прикреплен проекционный объектив без функции увеличения, будет отображаться экран настройки увеличения. Однако работа будет невозможна.
- При использовании объектива с фиксированным фокусом (модель: ET-D75LE50) не используйте настройку смещения и установите объектив проектора в исходное положение. (➔ стр. 69)
- Регулировку можно выполнить быстрее, если нажать и удерживать ▲▼◀▶ в течение приблизительно трех секунд или более, регулируя фокусировку и смещение.
- Перед настройкой фокуса рекомендуется непрерывно проецировать изображения в течение не менее 30 минут.
- Только [ФОКУС] отображается желтым, так что отображаемый элемент меню можно распознать по цвету, даже когда проектор не сфокусирован, а отображаемые знаки неразборчивы. (Настройка по умолчанию)

Цвет отображения параметра [ФОКУС] зависит от настройки в меню [НАСТРОЙКИ ЭКРАНА] → [ЭКРАННОЕ МЕНЮ] → [ВИД ЭКРАННОГО МЕНЮ].

- Если питание выключено во время регулировки фокуса и смещения, нужно выполнить калибровку объектива при следующем включении питания. (➔ стр. 146)
- Если питание выключено во время регулировки фокуса, калибровка объектива выполняется автоматически во время следующей регулировки фокуса.
- Если питание выключено во время регулировки сдвига, отобразится экран ошибки калибровки объектива во время следующей регулировки сдвига. Откройте меню [УСТАНОВКИ ПРОЕКТОРА] → [КАЛИБРОВКА ОБЪЕКТИВА].
- Когда отображается ошибка калибровки объектива даже при выполнении [КАЛИБРОВКА ОБЪЕКТИВА], обратитесь к своему дилеру, чтобы он отремонтировал блок.

Настройка положения объектива и фокуса при использовании объектива с фиксированным фокусом (модель: ET-D75LE90)

После прикрепления проекционного объектива настройте положение объектива и фокус, правильно установив проектор напротив экрана.

В случае прикрепления объектива с фиксированным фокусом (модель: ET-D75LE90) баланс фокуса между центром и краями проецируемого изображения будет отличаться в зависимости от размера проецируемого изображения. При необходимости настройте баланс краев с помощью объектива с фиксированным фокусом (модель: ET-D75LE90).

1) Переместите объектив в стандартное положение объектива ET-D75LE90.

- Пока отображается экран настройки смещения, нажмите кнопку <DEFAULT> на пульте дистанционного управления для отображения экрана [ИСХОДНОЕ ПОЛОЖЕНИЕ]. Выберите [D75LE90] для перемещения объектива в стандартное положение объектива. Для получения дополнительной информации см. раздел «Настройка положения объектива» (➔ стр. 69).

2) Настройте фокус на центре проецируемого изображения.

- Действия для настройки фокуса см. в разделе «Настройка фокуса, масштаба и смещения» (➔ стр. 68).

3) Ослабьте винт фиксации и поворачивайте регулировочное кольцо периферического фокуса вручную, чтобы настроить фокус на краях экрана.

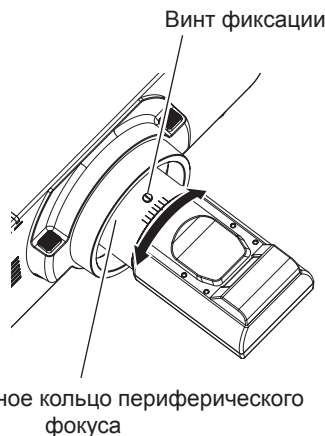

4) Снова проверьте фокус на центре изображения и выполните точные настройки.

5) Затяните винт фиксации.

- Регулировочное кольцо периферического фокуса затянуто.

Примечание

- Размер и шкала проецируемого изображения, изображенные на регулировочном кольце периферического фокуса, являются приблизительным ориентиром.

Настройка положения объектива

Для перемещения объектива в исходное положение или стандартное положение объектива выполните следующие действия.

1) Нажмите кнопку <DEFAULT> на пульте дистанционного управления, когда отображается экран регулировки смещения.

- Отобразится экран [ИСХОДНОЕ ПОЛОЖЕНИЕ].

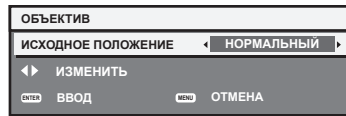

2) Нажмите ◀▶ для выбора значения элемента.

- При каждом нажатии этой кнопки элементы будут сменяться.

[НОРМАЛЬНЫЙ]	Перемещение объектива в исходное положение. Выберите этот элемент в случае замены или снятия проекционного объектива. Выберите этот элемент при использовании для проецирования объектива с фиксированным фокусом (модель: ET-D75LE50).
[D75LE90]	Перемещение объектива в стандартное положение объектива ET-D75LE90. Выберите этот элемент при использовании для проецирования объектива с фиксированным фокусом (модель: ET-D75LE90).

3) Нажмите кнопку <ENTER>.

- На экране [ИСХОДНОЕ ПОЛОЖЕНИЕ] отобразится [В ПРОЦЕССЕ], и объектив вернется в исходное положение или стандартное положение объектива.

Примечание

- Выполните действие в течение приблизительно 5 секунд после отображения экрана [ИСХОДНОЕ ПОЛОЖЕНИЕ]. Экран [ИСХОДНОЕ ПОЛОЖЕНИЕ] исчезнет после истечения лимита времени.
- Исходное положение объектива используется при замене объектива или хранении проектора. Данное положение не является оптическим центром экрана.
- Экран [ИСХОДНОЕ ПОЛОЖЕНИЕ] можно также отобразить, нажав и удерживая кнопку <LENS> на панели управления или кнопку <SHIFT> на пульте дистанционного управления в течение по крайней мере трех секунд.

Диапазон настроек с помощью смещения положения объектива (оптическое смещение)

Выполните смещение положения объектива в пределах диапазона настроек.

Фокус может измениться, когда положение объектива смещается и выходит за пределы диапазона настройки. Это происходит потому, что перемещение объектива ограничено с целью защиты оптических деталей. Положение проецирования можно настроить с помощью функции смещения оптической оси, основанной на положении проецируемого изображения в исходном положении (стандартном положении проецирования) или на положении проецируемого изображения в стандартном положении объектива ET-D75LE90 (исходном положении проецирования).

■ Для PT-DZ21K2

№ модели проекционного объектива		
ET-D75LE8, ET-D75LE10, ET-D75LE20, ET-D75LE30, ET-D75LE40	ET-D75LE6	ET-D75LE90
<p>Ширина проецируемого изображения H</p> <p>0,2 H 0,2 H</p> <p>0,12 V 0,55 V</p> <p>0,12 V</p> <p>Высота проецируемого изображения V</p> <p>Стандартное положение проецирования</p>	<p>Ширина проецируемого изображения H</p> <p>0,15 H 0,15 H</p> <p>0,12 V 0,44 V</p> <p>0,12 V</p> <p>Высота проецируемого изображения V</p> <p>Стандартное положение проецирования</p>	<p>Ширина проецируемого изображения H</p> <p>0,06 H 0,06 H</p> <p>0,05 V</p> <p>0,73 V (стандартное положение)</p> <p>Исходное положение проецирования</p> <p>Высота проецируемого изображения V</p>

■ Для PT-DS20K2

№ модели проекционного объектива	
ET-D75LE8, ET-D75LE10, ET-D75LE20, ET-D75LE30, ET-D75LE40	ET-D75LE6
<p>Ширина проецируемого изображения Н</p> <p>Стандартное положение проецирования</p>	<p>Ширина проецируемого изображения Н</p> <p>Стандартное положение проецирования</p>

■ Для PT-DW17K2

№ модели проекционного объектива		
ET-D75LE8, ET-D75LE10, ET-D75LE20, ET-D75LE30, ET-D75LE40	ET-D75LE6	ET-D75LE90
<p>Ширина проецируемого изображения Н</p> <p>Стандартное положение проецирования</p>	<p>Ширина проецируемого изображения Н</p> <p>Стандартное положение проецирования</p>	<p>Ширина проецируемого изображения Н</p> <p>Исходное положение проецирования</p>

■ Для PT-DZ16K2

№ модели проекционного объектива		
ET-D75LE8, ET-D75LE10, ET-D75LE20, ET-D75LE30, ET-D75LE40	ET-D75LE6	ET-D75LE90
<p>Ширина проецируемого изображения Н</p> <p>Стандартное положение проецирования</p>	<p>Ширина проецируемого изображения Н</p> <p>Стандартное положение проецирования</p>	<p>Ширина проецируемого изображения Н</p> <p>Исходное положение проецирования</p>

Примечание

- Когда установлен дополнительный объектив с фиксированным фокусом (модель: ET-D75LE50), используйте его в стандартном положении проецирования без смещения.

- Когда на PT-DS20K2 установлен дополнительный объектив с фиксированным фокусом (модель: ET-D75LE90), используйте его в исходном положении проецирования без смещения.

Регулировка оправы объектива, когда фокус не сбалансирован

Баланс фокусировки

Отношение наклона объектива к поверхности фокуса экрана

Если проекционный объектив наклонен в противоположную сторону относительно поверхности, на которой формируются изображения, и при этом его передняя сторона (направленная на экран) наклонена вниз (в направлении пунктирной линии со стрелкой), верхняя сторона поверхности фокусировки на экране наклонится в середину, а нижняя - наружу, как показано в примере.

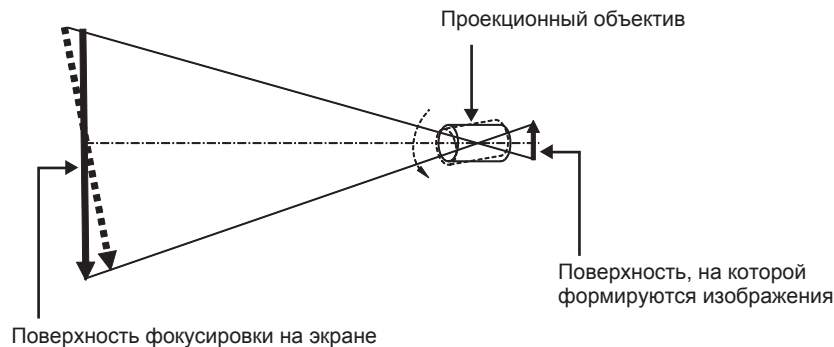

Как отрегулировать баланс фокуса (регулировка путем наклона оправы объектива)

Если вся поверхность экрана неровная (даже при том, что фокусировка была настроена), оправка объектива имеет винты регулировки фокусировки в трех местах.

- Используемый инструмент: шестигранная отвертка или универсальный гаечный ключ (диагональ 2,5 mm (3/32"))
- Универсальный гаечный ключ входит в комплект поставки проекционного объектива ET-D75LE6, ET-D75LE8.

Структуру оправы объектива

Винты регулировки фокуса (a), (b) и (c) можно повернуть для перемещения кронштейна объектива назад или вперед.

Также, затягивая винты, кронштейн объектива встанет неподвижно на место.

Если установлен проекционный объектив с большим весом или проектор установлен под наклоном, объектив может наклониться, и фокусировка может быть несбалансированной. В таких случаях выполните регулировку с учетом отношения между положением регулировки и винтами регулировки.

■ Схема оправы объектива спереди (вид со стороны экрана)

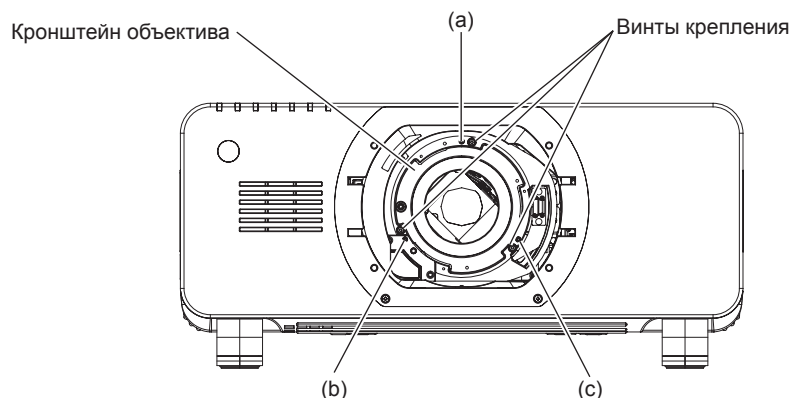

Примечание

- Винты регулировки фокуса (a), (b) и (c) регулируются, когда объектив установлен.

Процедура настройки

■ Отношение между положением регулировки и винтами регулировки

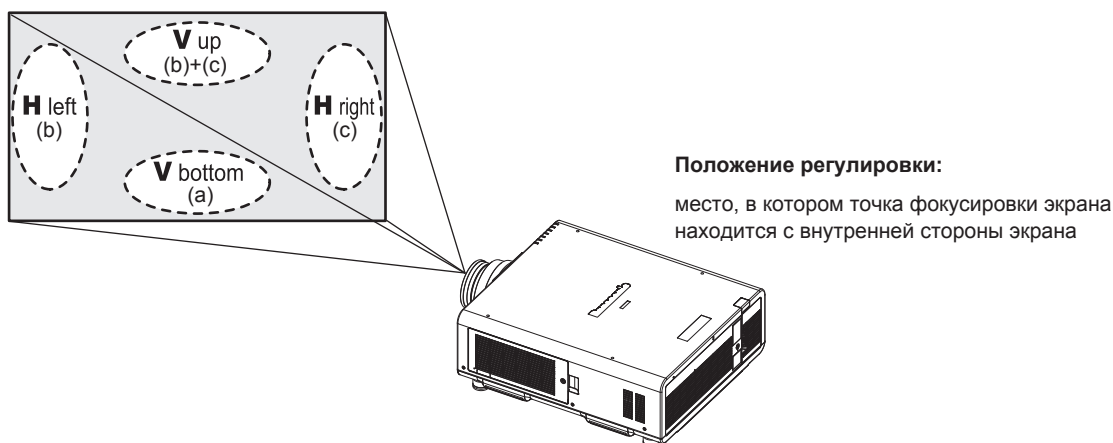

	Если точка фокусировки экрана в V up (сверху в вертикальном направлении) находится с внутренней стороны экрана	Если точка фокусировки экрана в V bottom (снизу в вертикальном направлении) находится с внутренней стороны экрана	Если точка фокусировки экрана в H left (слева в горизонтальном направлении) находится с внутренней стороны экрана	Если точка фокусировки экрана в H right (справа в горизонтальном направлении) находится с внутренней стороны экрана
(a)	Вращайте против часовой стрелки	—	—	—
(b)	—	Вращайте против часовой стрелки	Вращайте против часовой стрелки	—
(c)	—	Вращайте против часовой стрелки	—	Вращайте против часовой стрелки

- 1) Нажмите кнопку <FOCUS> на пульте дистанционного управления или кнопку <LENS> на панели управления, чтобы открыть экран настройки фокусировки.
- 2) Нажмите ▼ один раз, чтобы сдвинуть фокус всего экрана.
- 3) Нажмите кнопку ▲ для остановки на любой части экрана, которая будет первой точкой фокусировки.
 - Положение, куда смещается фокус в данном состоянии, - это точка фокусировки с внутренней стороны экрана.
- 4) Ослабьте зафиксированные винты (до двух вращений) в позиции относительно положения, куда чаще всего смещается фокус (положение, куда смещается точка фокусировки больше всего в направлении внутренней стороны в шаге 2)).
 - При выполнении настройки поверните по часовой стрелке винты в двух местах или хотя бы в одном месте.
- 5) Медленно поворачивайте против часовой стрелки винты регулировки фокусировки, соответствующие местоположениям. Остановитесь, когда изображение окажется в фокусе. (➔ стр. 72)
 - Если винты повернуты против часовой стрелки, наклон объектива поменяется при передвижении кронштейна оправы объектива (сторона экрана) вперед, и на проецируемом изображении на экране точка фокусировки в противоположном от винтов регулировки направлении передвинется с внутренней стороны экрана на внешнюю сторону.
- 6) Нажмите кнопку <SHIFT> на пульте дистанционного управления или кнопку <LENS> на панели управления, чтобы открыть меню регулировки смещения, и восстановите оптимальное положение проецируемого изображения на экране.
- 7) Снова выполните настройку фокусировки рядом с центром экрана, и, если этого все еще не достаточно, выполните тонкую настройку поворота винтов регулировки.
- 8) Когда регулировки выполнены, надежно затяните ослабленные винты крепления.
- 9) Отрегулируйте фокусировку снова при помощи пульта дистанционного управления.

Использование пульта дистанционного управления

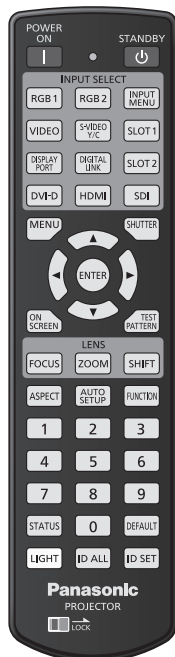

Переключение входа

Входной сигнал для проецирования можно переключать. Ниже представлен способ переключения входного сигнала.

- Нажмите кнопку выбора входа и непосредственно укажите входной сигнал для проецирования.
- Отобразится экран выбора входа, на котором выберите из списка входной сигнал для проецирования.

INPUT SELECT

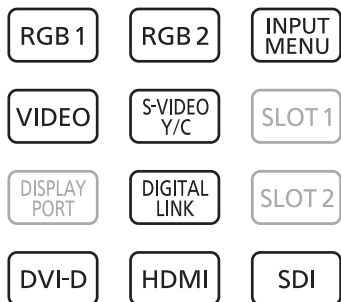

Кнопка

Прямое переключение входного сигнала

Входной сигнал для проецирования можно прямо переключать, указав его вид.

- 1) Нажмите кнопку выбора входа (<RGB1>, <RGB2>, <VIDEO>, <S-VIDEO Y/C>, <DIGITAL LINK>, <DVI-D>, <HDMI>, <SDI>).

- Эту операцию также можно выполнить с помощью кнопок на панели управления.

<RGB1> <VIDEO> <S-VIDEO Y/C>	Переключение входного сигнала на RGB1.
<RGB2>	Переключение входного сигнала на RGB2.
<DIGITAL LINK>	Переключение входного сигнала на DIGITAL LINK.
<DVI-D>	Переключение входного сигнала на DVI-D.
<HDMI>	Переключение входного сигнала на HDMI.

<SDI>*1	(PT-DZ21K2, PT-DS20K2) Переключение входного сигнала на SDI1 или SDI2. Переключение на другой вход, когда один вход уже был выбран. Также для выбора входа можно зафиксировать значение SDI1 или SDI2 с помощью меню [ЗАЩИТА] → [ВЫБОР УСТРОЙСТВА УПРАВЛЕНИЯ]. (PT-DZ16K2) Переключение входного сигнала на SDI.
----------------------	---

*1 Вход SDI поддерживается только для PT-DZ21K2, PT-DS20K2 и PT-DZ16K2.

Примечание

- При подключении дополнительного устройства с поддержкой выхода DIGITAL LINK (модель: ET-YFB100G, ET-YFB200G) к разъему <DIGITAL LINK/LAN> вход на устройстве с поддержкой выхода DIGITAL LINK изменяется при каждом нажатии кнопки <DIGITAL LINK>. Вход также можно изменить с помощью команды управления RS-232C. Если используются передатчики по витой паре других производителей, выберите на проекторе входной сигнал DIGITAL LINK, а затем переключите входной сигнал на передатчике по витой паре.
- Настройте значение параметра [НАСТРОЙКА ВХОДА RGB1] в меню [НАСТРОЙКИ ЭКРАНА] → [RGB IN] (→ стр. 117) в соответствии со входным сигналом на разъеме <RGB 1 IN>.

Переключение входа путем отображения экрана выбора входа

Входной сигнал для проецирования можно выбрать путем отображения экрана выбора входа.

1) Нажмите кнопку <INPUT MENU>.

- Отображается экран выбора входа.

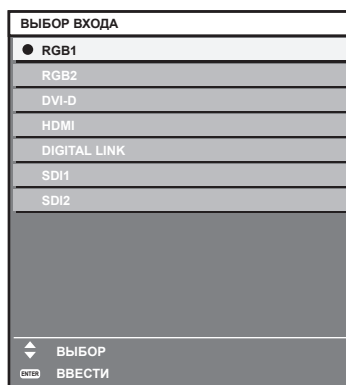

2) Снова нажмите кнопку <INPUT MENU>.

- При каждом нажатии кнопки <INPUT MENU> вход будет сменяться.

Примечание

- Входной сигнал можно переключить путем выбора входного сигнала для проецирования, нажав кнопки ▲▼ и <ENTER>, когда отображается экран выбора входа.
- Экран [РЕЖИМ КАРТ В КАРТ] отображается, когда нажата кнопка <INPUT MENU> во время P IN P. (→ стр. 151)
- При подключении к проектору дополнительного устройства с поддержкой выхода DIGITAL LINK (модель: ET-YFB100G, ET-YFB200G) экран выбора входа для устройства с поддержкой выхода DIGITAL LINK отображается, когда нажата кнопка <ENTER> при выборе входа DIGITAL LINK на экране выбора входа.
- При подключении к проектору дополнительного устройства с поддержкой выхода DIGITAL LINK (модель: ET-YFB100G, ET-YFB200G) логотип DIGITAL LINK и имя входа, выбранного на устройстве с поддержкой выхода DIGITAL LINK, отображаются на экране устройства [DIGITAL LINK] на экране выбора входа.
- Настройте значение параметра [НАСТРОЙКА ВХОДА RGB1] в меню [НАСТРОЙКИ ЭКРАНА] → [RGB IN] (→ стр. 117) в соответствии со входным сигналом на разъеме <RGB 1 IN>.

Использование функции затвора

Если проектор не будет использоваться в течение определенного времени, например, в ходе перерыва деловой встречи, можно временно выключить изображение.



Кнопка

1) Нажмите кнопку <SHUTTER>.

- Изображение исчезнет.
- Эту операцию также можно выполнить, нажав на панели управления кнопку <SHUTTER>.

2) Снова нажмите кнопку <SHUTTER>.

- Отобразится изображение.

Примечание

- При использовании функции затвора индикатор питания <ON (G)/STANDBY (R)> будет медленно мигать зеленым (затвор закрыт).
- Можно установить скорость открывания/закрывания затвора в меню [НАСТРОЙКИ ЭКРАНА] → [НАСТРОЙКА ЗАТВОРА].

Использование функции экранного меню

Выключите функцию экранного меню (не отображать), когда Вы не желаете, чтобы зрители ее видели, например, меню или название входного разъема.



- 1) **Нажмите кнопку <ON SCREEN>.**
 - Экранное меню исчезнет.
- 2) **Снова нажмите кнопку <ON SCREEN>.**
 - Экранное меню появится.

Примечание

- Если удерживать нажатой кнопку <MENU> на панели управления в течение как минимум трех секунд, когда выключено (скрыто) экранное меню, то экранное меню включится.

Использование функции автоматической настройки

Функцию автоматической настройки можно использовать для автоматической настройки разрешения, фазы синхросигнала и положения изображения, когда принимаются аналоговые сигналы RGB, состоящие из точек, например компьютерные сигналы, или для автоматической настройки положения изображения, когда принимаются сигналы DVI-D/HDMI. При выполнении автоматической настройки рекомендуется подавать изображения с яркими белыми границами по краям и высококонтрастными черно-белыми символами.

Избегайте использования изображений, содержащих полутона и градации цвета, например фотографий и компьютерной графики.



- 1) **Нажмите кнопку <AUTO SETUP>.**
 - При успешном выполнении настройки отобразится индикация [ЗАВЕРШЕНО].
 - Эту операцию также можно выполнить, нажав на панели управления кнопку <AUTO SETUP>.

Примечание

- Фаза синхросигнала может смещаться даже при успешном выполнении настройки. В таких случаях произведите настройку в меню [ПОЛОЖЕНИЕ] → [ФАЗА СИНХРОНИЗАЦИИ] (➡ стр. 97).
- При проецировании темного изображения или изображения с размытыми краями может отобразиться сообщение [НЕ ЗАВЕРШЕНО], или настройка может не быть выполнена надлежащим образом, даже если отобразится сообщение [ЗАВЕРШЕНО]. В этом случае отрегулируйте настройки в меню [ДОПОЛНИТЕЛЬНЫЕ НАСТРОЙКИ] → [ВХОДНОЕ РАЗРЕШЕНИЕ] (➡ стр. 101), [ПОЛОЖЕНИЕ] → [ФАЗА СИНХРОНИЗАЦИИ] (➡ стр. 97) и [ПЕРЕМЕЩЕНИЕ] (➡ стр. 95).
- Отрегулируйте специальные сигналы в соответствии с меню [НАСТРОЙКИ ЭКРАНА] → [АВТОНАСТРОЙКА] (➡ стр. 114).
- Автоматическая настройка может не работать в зависимости от модели компьютера.
- Автоматическая настройка может не работать для сигналов синхронизации C-SY или SYNC ON GREEN.
- Проецирование изображений может прерваться на несколько секунд во время автоматической настройки, но это не является неисправностью.
- Настройка необходима для каждого входного сигнала.
- Автоматическую настройку можно отменить, нажав кнопку <MENU> в процессе автоматической настройки.
- Даже если подается сигнал, при котором возможно выполнить автоматическую настройку, может быть невозможно выполнить регулировку надлежащим образом при использовании функции автоматической настройки во время подачи двигающихся изображений. Может отображаться сообщение [НЕ ЗАВЕРШЕНО], или регулировка может быть не завершена надлежащим образом, даже если отображается сообщение [ЗАВЕРШЕНО].

Переключение соотношения сторон изображения

Переключайте соотношение сторон изображения согласно входному сигналу.

Кнопка 

1) Нажмите кнопку <ASPECT>.

- При каждом нажатии этой кнопки настройка будет изменяться.

Примечание

- Для получения дополнительной информации см. меню [ПОЛОЖЕНИЕ] → [АСПЕКТ] (► стр. 95).

Использование кнопки Function

Кнопку <FUNCTION> на пульте дистанционного управления можно использовать в качестве кнопки быстрого доступа, назначив ей следующие функции: [КАРТ В КАРТ], [ЯЧ. ВСП.ПАМЯТИ], [СИСТЕМА ТВ], [SYSTEM DAYLIGHT VIEW], [СТОП-КАДР], [ОСЦ. СИГН.], [ЗАГРУЗИТЬ ИЗ ПАМЯТЬ ОБЪЕКТИВА], [ПЕРЕСТАНОВКА ЛЕВ./ПР.], [СПОСОБ ПРОЕКЦИРОВАНИЯ]

Кнопка 

1) Нажмите кнопку <FUNCTION>.

Примечание

- [ПЕРЕСТАНОВКА ЛЕВ./ПР.] можно назначить только для моделей PT-DZ21K2, PT-DS20K2.
- Назначение функции выполняется из меню [УСТАНОВКИ ПРОЕКТОРА] → [ФУНКЦИОНАЛЬНАЯ КНОПКА] (► стр. 145).

Показ внутренних тестовых шаблонов

В данном проекторе предусмотрено восемь типов внутренних тестовых шаблонов, позволяющих проверить состояние корпуса проектора. Чтобы отобразить тестовые изображения, выполните следующие шаги.

Кнопка 

1) Нажмите кнопку <TEST PATTERN>.

2) С помощью ◀▶ выберите тестовое изображение.

Примечание

- Настройка также доступна в меню [ТЕСТОВОЕ ИЗОБРАЖЕНИЕ] (► стр. 153).
- Настройки положения, размера и других факторов не будут отражены в тестовых шаблонах. Перед выполнением различных настроек обязательно спроецируйте входной сигнал.

Использование функции состояния

Отображение состояния проектора.

Кнопка 

1) Нажмите кнопку <STATUS>.

- Отобразится экран [СОСТОЯНИЕ].

СОСТОЯНИЕ		1/6
МОДЕЛЬ ПРОЕКТОРА	DZ21K2(123456789012)	
НАРАБОТКА ПРОЕКТОРА	3h	
ЛАМПА1	1h/ ON/	
ЛАМПА2	1h/ OFF/	
ЛАМПА3	1h/ OFF/	
ЛАМПА4	1h/ OFF/	
Т-РА ПОСТ-ЩЕГО ВОЗДУХА	24°C/75°F	
ТЕМПЕРАТУРА ОПТ. БЛОКА	28°C/84°F	
Т-РА ВЫХ-ЩЕГО ВОЗДУХА	28°C/82°F	
СОСТОЯНИЕ ОХЛАЖДЕНИЯ	АВТО - ПОЛ	
АТМОСФЕРНОЕ ДАВЛЕНИЕ	1013hPa	
САМОТЕСТИРОВАНИЕ	НЕТ ОШИБОК	
ОТПРАВ.ЭЛ.СООБЩ.		
◀	ИЗМЕНИТЬ	МЕНЮ Выход

Примечание

- Это можно отобразить из меню [УСТАНОВКИ ПРОЕКТОРА] → [СОСТОЯНИЕ] (➔ стр. 143).

Использование функции осциллятора напряжения в электросети

Значение напряжения входного питания можно отобразить на дисплее самодиагностики с боковой стороны проектора.

■ Отображение во время проецирования

1) Нажмите кнопку включения питания <|>.

- Значение напряжения входного питания отображается только как числовое значение на дисплее самодиагностики.
- Дисплей автоматически отключится через приблизительно 3 секунды.

■ Отображение в режиме ожидания

1) Нажмите кнопку питания в режиме ожидания <⏻>.

- Значение напряжения входного питания отображается только как числовое значение на дисплее самодиагностики.
- Дисплей автоматически отключится через приблизительно 3 секунды.

Примечание

- Это можно установить с помощью меню [УСТАНОВКИ ПРОЕКТОРА] → [ОСЦ. НАПРЯЖ. В ЭЛЕКТРОСЕТИ] (➔ стр. 144).
- Значение напряжения входного питания невозможно отобразить на дисплее самодиагностики в режиме ожидания, когда в меню [УСТАНОВКИ ПРОЕКТОРА] → [РЕЖИМ ОЖИДАНИЯ] (➔ стр. 138) установлено значение [ЭКО].
- Эту операцию также можно выполнить с помощью кнопки включения питания <|> или кнопки режима ожидания <⏻> на панели управления.

Установка номера ID пульта дистанционного управления

При использовании системы с несколькими проекторами можно управлять всеми проекторами одновременно или каждым проектором по отдельности с помощью одного пульта дистанционного управления, если каждому проектору присвоен собственный номер ID.

После установки номера ID проектора установите тот же номер ID на пульте дистанционного управления.

Заводской номер ID проектора: [ВСЕ]. При использовании одного проектора нажмите кнопку <ID ALL> на пульте дистанционного управления. Кроме того, можно управлять проектором, если нажать кнопку <ID ALL> на пульте дистанционного управления, даже если ID проектора неизвестен.

Кнопка



1) Нажмите кнопку <ID SET> на пульте дистанционного управления.

2) В течение пяти секунд введите и установите однозначный или двузначный номер ID, установленный на проекторе, с помощью цифровых кнопок (<0> - <9>).

- Можно управлять проекторами независимо от настроек номера ID проектора, если нажать кнопку <ID ALL>.

Внимание

- Поскольку установку номера ID на пульте дистанционного управления можно выполнить и без проектора, не нажимайте кнопку <ID SET> на пульте дистанционного управления без необходимости. Если после нажатия кнопки <ID SET> в течение пяти секунд не будут нажаты никакие цифровые кнопки (<0> - <9>), номер ID вернется к своему исходному значению, использовавшемуся до того, как была нажата кнопка <ID SET>.
- Номер ID, установленный на пульте дистанционного управления, будет сохранен до тех пор, пока он не будет переустановлен. Однако он будет удален, если батареи пульта дистанционного управления будут разряжены. При замене батарей установите тот же номер ID еще раз.

Примечание

- Если для номера ID пульта дистанционного управления установлен параметр [0], проектором можно управлять независимо от настроек номера ID проектора, как и при параметре [ВСЕ].
- Установите номер ID корпуса проектора в меню [УСТАНОВКИ ПРОЕКТОРА] → [ID ПРОЕКТОРА].

Глава 4 **Настройки**

В этой главе описываются настройки и регулировки, которые можно выполнить с помощью экранного меню.

Навигация по меню

Экранное меню (меню) используется для выполнения различных настроек и регулировок проектора.

Навигация по меню

Порядок работы



- 1) Нажмите кнопку <MENU> на пульте дистанционного управления или на панели управления.
 - Отобразится экран [ГЛАВНОЕ МЕНЮ].

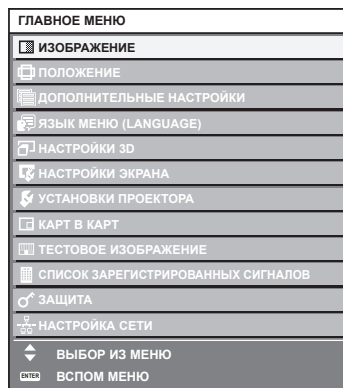

- 2) Нажмите ▲▼ для выбора элемента в главном меню.
 - Выбранный элемент выделяется желтым цветом.

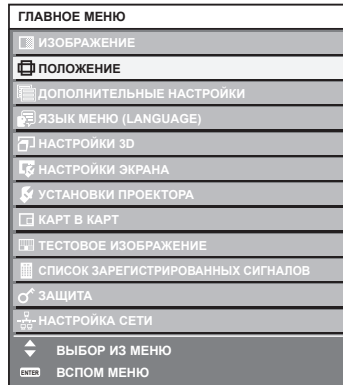

- 3) Нажмите кнопку <ENTER>.
 - Отобразятся элементы подменю выбранного главного меню.

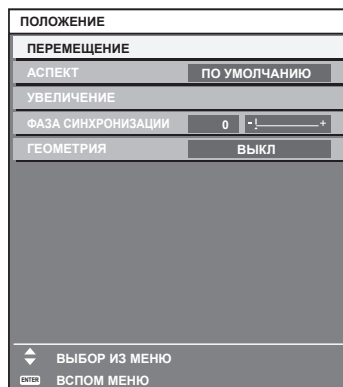

- 4) Нажмите ▲▼ для выбора подменю, а затем нажмите кнопку ◀▶ или <ENTER> для изменения или регулировки настроек.

- При каждом нажатии кнопки ◀▶ некоторые элементы меню переключаются в следующем порядке.

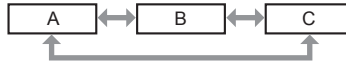

- При выборе некоторых элементов нажмите ◀▶ для отображения отдельного экрана настроек со шкалой регулировки, как показано далее.



Примечание

- Нажатием кнопки <MENU> во время показа экрана меню можно вернуться к предыдущему меню.
- В зависимости от подаваемых в проектор сигналов настройка и использование некоторых элементов и функций могут быть невозможны. Элементы меню, которые нельзя настраивать или использовать, отображаются на экране меню черными символами, и их невозможно отрегулировать или задать. Элементы [DIGITAL CINEMA REALITY] и [БЛОКИРОВКА КАДРА] могут не отображаться в зависимости от входного сигнала.
- Некоторые элементы можно настроить даже при отсутствии входных сигналов.
- Отдельный экран настройки автоматически закрывается, если в течение примерно пяти секунд не выполняются никакие действия.
- Для получения информации об элементах меню см. разделы «Главное меню» (→ стр. 82) и «Подменю» (→ стр. 83).
- Цвет курсора зависит от настроек в меню [НАСТРОЙКИ ЭКРАНА] → [ЭКРАННОЕ МЕНЮ] → [ВИД ЭКРАННОГО МЕНЮ]. Выбранный элемент отображается по умолчанию с желтым курсором.
- В портретном режиме экранное меню отображается направленным в сторону. Для отображения экранного меню в портретном режиме перейдите в меню [НАСТРОЙКИ ЭКРАНА] → [ЭКРАННОЕ МЕНЮ] (→ стр. 124) и измените значение параметра [ПОВОРОТ OSD]. (Только для PT-DZ21K2, PT-DS20K2, PT-DW17K2)

Возврат значений настроек к заводским установкам

Если нажать кнопку <DEFAULT> на пульте дистанционного управления, то отрегулированные значения элементов меню будут возвращены к заводским установкам.



- 1) Нажмите кнопку <DEFAULT> на пульте дистанционного управления.



Примечание

- Не удастся восстановить все заводские установки одновременно.
- Чтобы восстановить все заводские настройки по умолчанию для измененного элемента подменю, выберите в меню → [ИНИЦИАЛИЗ] (→ стр. 149) команду [УСТАНОВКИ ПРОЕКТОРА].
- Заводские настройки по умолчанию некоторых элементов не восстанавливаются даже при нажатии кнопки <DEFAULT> на пульте дистанционного управления. Настройте эти элементы по отдельности.
- Треугольная метка под шкалой регулировки на отдельном экране настройки обозначает значение по умолчанию. Положение треугольной метки различается в зависимости от выбранных входных сигналов.

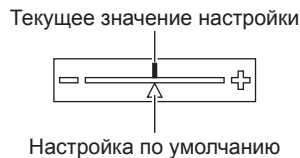







Главное меню

Следующие элементы находятся в главном меню.

При выборе элемента главного меню экран переключается на экран выбора подменю.

Элемент главного меню		Стр.
	[ИЗОБРАЖЕНИЕ]	87
	[ПОЛОЖЕНИЕ]	95
	[ДОПОЛНИТЕЛЬНЫЕ НАСТРОЙКИ]	100

Элемент главного меню		Стр.
	[ЯЗЫК МЕНЮ (LANGUAGE)]	106
	[НАСТРОЙКИ 3D]*1	107
	[НАСТРОЙКИ ЭКРАНА]	112
	[УСТАНОВКИ ПРОЕКТОРА]	131
	[КАРТ В КАРТ]	151
	[ТЕСТОВОЕ ИЗОБРАЖЕНИЕ]	153
	[СПИСОК ЗАРЕГИСТРИРОВАННЫХ СИГНАЛОВ]	154
	[ЗАЩИТА]	158
	[НАСТРОЙКА СЕТИ]	162

*1 Только для PT-DZ21K2, PT-DS20K2

Подменю

Отображается подменю выбранного элемента главного меню, после чего можно будет выбрать и настроить элементы подменю.

[ИЗОБРАЖЕНИЕ]

Элемент подменю	Заводские установки	Стр.
[РЕЖИМ ИЗОБРАЖЕНИЯ]	[СТАНДАРТНЫЙ]*1	87
[КОНТРАСТНОСТЬ]	[0]*2	87
[ЯРКОСТЬ]	[0]*2	88
[ЦВЕТ]	[2]*2	88
[ОТТЕНОК]	[-2]*2	88
[ЦВЕТОВАЯ ТЕМПЕРАТУРА]	[ПО УМОЛЧАНИЮ]*2	88
[ГАММА]	[ПО УМОЛЧАНИЮ]*2	91
[SYSTEM DAYLIGHT VIEW]	[ВЫКЛ]*2	91
[ЧЕТКОСТЬ]	[8]*2	92
[ПОДАВЛЕНИЕ ШУМА]	[2]*2	92
[ДИНАМ. ДИАФРАГМА]	[2]*2	92
[СИСТЕМА ТВ]	[YР _B P _R]*1	93

*1 Зависит от входного сигнала.

*2 Зависит от параметра [РЕЖИМ ИЗОБРАЖЕНИЯ].

[ПОЛОЖЕНИЕ]

Элемент подменю	Заводские установки	Стр.
[ПЕРЕМЕЩЕНИЕ]	—	95
[АСПЕКТ]	[ПО УМОЛЧАНИЮ]*1	95
[УВЕЛИЧЕНИЕ]	—	96
[ФАЗА СИНХРОНИЗАЦИИ]	[0]*1	97
[ГЕОМЕТРИЯ]	[ВЫКЛ]	98

*1 Зависит от входного сигнала.

[ДОПОЛНИТЕЛЬНЫЕ НАСТРОЙКИ] 

Элемент подменю	Заводские установки	Стр.
[DIGITAL CINEMA REALITY]	[АВТО] ^{*1}	100
[ШУМОПОДАВЛЕНИЕ]	—	100
[ВХОДНОЕ РАЗРЕШЕНИЕ]	—	101
[ПОЛОЖЕНИЕ ФИКСАЦИИ]	[24] ^{*1}	101
[КАЛИБРОВКА ПО СТЫКУ]	[ВЫКЛ]	101
[ЗАДЕРЖ КАДРА]	[НОРМАЛЬН]	104
[СОЗДАНИЕ КАДРА]	[2]	104
[БЛОКИРОВКА КАДРА] ^{*2}	—	105
[ПОЛОЖЕНИЕ РАСТРА]	—	105

*1 Зависит от входного сигнала.

*2 Только для PT-DZ21K2, PT-DS20K2

Примечание

- Элементы подменю и настройки по умолчанию различаются в зависимости от выбранного разъема входного сигнала.

[ЯЗЫК МЕНЮ (LANGUAGE)] 

Для получения дополнительной информации см. раздел (➔ стр. 106)

[НАСТРОЙКИ 3D] 

(Только для PT-DZ21K2, PT-DS20K2)

Элемент подменю	Заводские установки	Стр.
[3D: СИСТ. НАСТРОЙКА]	[ОДИНАРНАЯ]	107
[НАСТРОЙКА 3D SYNC]	—	107
[ФОРМАТ СИГНАЛА 3D]	[АВТО] ^{*1}	108
[ПЕРЕСТАНОВКА ЛЕВ./ПР.]	[НОРМА]	108
[3D: ЦВЕТ. СОГЛАСОВ.]	[2D/3D СОВМЕСТНО]	109
[БАЛАНС 3D-ИЗОБРАЖЕНИЯ]	—	109
[ВРЕМЯ ЗАКРЫТИЯ]	[1.5ms]	110
[3D: ЗАДЕРЖКА КАДРА]	[0us]	110
[3D: ТЕСТОВЫЙ РЕЖИМ]	[НОРМАЛЬНЫЙ]	110
[3D: ТЕСТОВЫЙ ШАБЛОН]	—	110
[ТРЕБОВАНИЯ БЕЗОПАСНОСТИ]	[ВКЛ]	111
[БЕЗОПАСНЫЙ ПРОСМОТР]	—	111

*1 Зависит от выбранного входного разъема.

[НАСТРОЙКИ ЭКРАНА] 

Элемент подменю	Заводские установки	Стр.
[ЦВЕТОВОЕ СОГЛАСОВАНИЕ]	[ВЫКЛ]	112
[ПОДСТРОЙКА БОЛЬШ. ЭКРАНА]	[ВЫКЛ]	113
[НАСТРОЙКИ ПРОЕКЦИИ] ^{*1}	—	114
[АВТОСИГНАЛ]	[ВЫКЛ]	114
[АВТОНАСТРОЙКА]	—	114
[НАСТРОЙКА РЕЗЕРВНОГО ВХОДА]	—	115
[НАСТРОЙКА ОДНОВРЕМЕННОГО ВВОДА]	—	117
[RGB IN]	—	117
[DVI-D IN]	—	119
[HDMI IN]	—	120
[DIGITAL LINK IN]	—	121
[SDI IN] ^{*1}	—	123

Элемент подменю	Заводские установки	Стр.
[ЭКРАННОЕ МЕНЮ]	—	124
[ПОВОРОТ ИЗОБРАЖЕНИЯ]	[ВЫКЛ]	126
[ЦВЕТ ФОНА]	[СИНИЙ]	126
[ЗАСТАВКА]	[ЗАСТАВКА/УМОЛЧ]	126
[НЕРАВНОМЕРНОСТЬ ЦВЕТОВ]	—	127
[НАСТРОЙКА ЗАТВОРА]	—	128
[СТОП-КАДР]	—	129
[ОСЦ. СИГН.]	[ВЫКЛ]	129
[ОТСЕЧКА]	—	130

*1 Только для PT-DZ21K2, PT-DS20K2, PT-DZ16K2

[УСТАНОВКИ ПРОЕКТОРА]

Элемент подменю	Заводские установки	Стр.
[ID ПРОЕКТОРА]	[ВСЕ]	131
[СПОСОБ ПРОЕКЦИРОВАНИЯ]	[ПРЯМОЕ, ПОЛ]	131
[ВЫБОР ЛАМПЫ]	[СЧЕТВЕРЕННЫЙ]	131
[ПЕРЕКЛЮЧЕНИЕ ЛАМП]	[ВЫКЛ]	132
[УПРАВЛЕНИЕ ЯРКОСТЬЮ]	—	133
[РЕЖИМ ОЖИДАНИЯ]	[НОРМАЛЬНЫЙ]	138
[РАСПИСАНИЕ]	[ВЫКЛ]	138
[ЗАПУСК]	[ПОСЛ СОСТОЯНИЕ]	140
[ВХОД ПРИ ЗАПУСКЕ]	[ПОСЛ. ИСПОЛЬЗ.]	140
[RS-232C]	—	141
[СОСТОЯНИЕ]	—	143
[ОСЦ. НАПРЯЖ. В ЭЛЕКТРОСЕТИ]	[ВЫКЛ]	144
[ВЫКЛ. БЕЗ СИГНАЛА]	[ВЫКЛЮЧЕНО]	144
[РЕЖИМ REMOTE2]	[ПО УМОЛЧАНИЮ]	145
[ФУНКЦИОНАЛЬНАЯ КНОПКА]	—	145
[ДАТА И ВРЕМЯ]	—	145
[КАЛИБРОВКА ОБЪЕКТИВА]	—	146
[ПАМЯТЬ ОБЪЕКТИВА]	—	147
[СОХРАНИТЬ ПОЛЬЗОВАТЕЛЬСКИЕ НАСТРОЙКИ]	—	149
[ЗАГРУЗИТЬ ПОЛЬЗОВАТЕЛЬСКИЕ НАСТРОЙКИ]	—	149
[ИНИЦИАЛИЗ]	—	149
[СЕРВИСНЫЙ ПАРОЛЬ]	—	150

[КАРТ В КАРТ]

Подробности (➔ стр. 151)

[ТЕСТОВОЕ ИЗОБРАЖЕНИЕ]

Для получения дополнительной информации см. раздел (➔ стр. 153)

[СПИСОК ЗАРЕГИСТРИРОВАННЫХ СИГНАЛОВ]

Для получения дополнительной информации см. раздел (➔ стр. 154)

[ЗАЩИТА]

Элемент подменю	Заводские установки	Стр.
[ПАРОЛЬ БЛОКИРОВКИ]	[ВЫКЛ]	158
[СМЕНА ПАРОЛЯ БЛОКИРОВКИ]	—	158
[НАСТРОЙКИ ЭКРАНА]	[ВЫКЛ]	159
[ИЗМЕН ТЕКСТА]	—	159

Элемент подменю	Заводские установки	Стр.
[ВЫБОР УСТРОЙСТВА УПРАВЛЕНИЯ]	—	159
[СМЕНА ПАРОЛЯ ВЫБОРА УСТР-ВА УПРАВЛ.]	—	161

[НАСТРОЙКА СЕТИ]

Элемент подменю	Заводские установки	Стр.
[РЕЖИМ DIGITAL LINK]	[АВТО]	162
[ПАР-РЫ DIGITAL LINK]	—	162
[СОСТ-НИЕ DIGITAL LINK]	—	163
[СЕТЕВЫЕ НАСТРОЙКИ]	—	163
[УПРАВЛЕНИЕ ПО СЕТИ]	—	164
[СТАТУС СЕТИ]	—	165
[МЕНЮ DIGITAL LINK]	—	165
[УСТАНОВКИ Art-Net]	[ВЫКЛ]	165
[НАСТРОЙКА КАНАЛА Art-Net]	[2]	166
[СОСТОЯНИЕ Art-Net]	—	166

Примечание

- Некоторые элементы могут не подлежать настройке или использоваться для определенных форматов сигналов, принимаемых проектором.
Элементы меню, которые нельзя настраивать или использовать, отображаются на экране меню черными символами, и их невозможно отрегулировать или задать.
- Элементы подменю и настройки по умолчанию различаются в зависимости от выбранного разъема входного сигнала.

Меню [ИЗОБРАЖЕНИЕ]

На экране меню выберите [ИЗОБРАЖЕНИЕ] в главном меню, а затем выберите элемент в подменю. Для получения информации об использовании экрана меню см. раздел «Навигация по меню» (→ стр. 81).

[РЕЖИМ ИЗОБРАЖЕНИЯ]

Можно переключиться в необходимый режим изображения, соответствующий источнику изображения и среде, в которой используется проектор.

- 1) Нажмите ▲▼ для выбора параметра [РЕЖИМ ИЗОБРАЖЕНИЯ].
- 2) Нажмите ◀▶.
 - Отобразится отдельный экран настройки [РЕЖИМ ИЗОБРАЖЕНИЯ].
- 3) Нажимайте ◀▶ для переключения элементов.
 - При каждом нажатии этой кнопки элементы будут сменяться.

[СТАНДАРТНЫЙ]	Изображение, подходящее для динамических изображений в целом.
[КИНОФИЛЬМ]	Изображение, подходящее для кинофильмов.
[ЕСТЕСТВЕННЫЙ]	Изображение, соответствующее стандарту sRGB.
[DICOM SIM.]	Изображение, аналогичное части 14 стандарта DICOM, которая посвящена стандартизации отображения оттенков серого.
[ДИНАМИЧЕСКИЙ]	Светоотдача увеличивается для использования в местах с высокой освещенностью.
[ГРАФИКА]	Изображение, подходящее для входного сигнала с персонального компьютера.
[ПОЛЬЗОВАТЕЛЬ]	Настройте нужный режим изображений.

Примечание

- Заводской режим изображения: [ГРАФИКА] - для входных сигналов неподвижного изображения и [СТАНДАРТНЫЙ] - для входных сигналов динамических изображений.
- DICOM - это сокращение названия «Digital Imaging and COmmunication in Medicine». Данное сокращение используется как обозначение стандарта для медицинских устройств визуализации. Несмотря на использование термина DICOM, данный проектор не является медицинским устройством, и его не следует использовать для отображения медицинских изображений в диагностических целях.
- Нажмите кнопку <ENTER>, если указано сохранять каждое значение [РЕЖИМ ИЗОБРАЖЕНИЯ] при поступлении нового сигнала. Данные всех пунктов, кроме [СИСТЕМА ТВ] в меню [ИЗОБРАЖЕНИЕ], сохранены.
- При использовании заводских установок для изображений, которые соответствуют стандарту [ПОЛЬЗОВАТЕЛЬ], устанавливается ITU-R BT.709.

Изменение имени [ПОЛЬЗОВАТЕЛЬ]

- 1) Нажмите ▲▼ для выбора [РЕЖИМ ИЗОБРАЖЕНИЯ].
- 2) Нажмите ◀▶ для выбора [ПОЛЬЗОВАТЕЛЬ].
- 3) Нажмите кнопку <ENTER>.
 - Отобразится экран [РЕЖИМ ИЗОБРАЖЕНИЯ] для ввода детальной информации.
- 4) Нажмите ▲▼, чтобы выбрать [ИЗМЕНЕНИЕ НАЗВАНИЯ РЕЖИМА ИЗОБРАЖЕНИЯ], а затем нажмите кнопку <ENTER>.
 - Отобразится экран [ИЗМЕНЕНИЕ НАЗВАНИЯ РЕЖИМА ИЗОБРАЖЕНИЯ].
- 5) Нажмите ▲▼◀▶, чтобы выбрать текст, а затем нажмите кнопку <ENTER> для ввода текста.
- 6) Нажмите ▲▼◀▶, чтобы выбрать [ОК], а затем нажмите кнопку <ENTER>.
 - Имя для режима изображения будет изменено.

[КОНТРАСТНОСТЬ]

Можно настроить контрастность цветов.

- 1) Нажмите ▲▼ для выбора параметра [КОНТРАСТНОСТЬ].
- 2) Нажмите кнопку ◀▶ или <ENTER>.

- Отобразится отдельный экран настройки [КОНТРАСТНОСТЬ].

3) Нажимайте ◀▶, чтобы настроить уровень.

Действие	Настройка	Диапазон настройки
Нажмите ▶.	Экран становится ярче.	-31 - +31
Нажмите ◀.	Экран становится темнее.	

Внимание

- При необходимости настроить уровень черного сначала настройте параметр [ЯРКОСТЬ].

[ЯРКОСТЬ]

Можно настроить темную (черную) часть проецируемого изображения.

1) Нажмите ▲▼ для выбора параметра [ЯРКОСТЬ].

2) Нажмите кнопку ◀▶ или <ENTER>.

- Отобразится отдельный экран настройки [ЯРКОСТЬ].

3) Нажимайте ◀▶, чтобы настроить уровень.

Действие	Настройка	Диапазон настройки
Нажмите ▶.	Усиливается яркость темных (черных) частей экрана.	-31 - +31
Нажмите ◀.	Уменьшается яркость темных (черных) частей экрана.	

[ЦВЕТ]

Можно настроить насыщенность цветов проецируемого изображения.

1) Нажмите ▲▼ для выбора параметра [ЦВЕТ].

2) Нажмите кнопку ◀▶ или <ENTER>.

- Отобразится отдельный экран настройки [ЦВЕТ].

3) Нажимайте ◀▶, чтобы настроить уровень.

Действие	Настройка	Диапазон настройки
Нажмите ▶.	Цвета становятся глубже.	-31 - +31
Нажмите ◀.	Цвета становятся слабее.	

[ОТТЕНОК]

Можно настроить телесные тона проецируемого изображения.

1) Нажмите ▲▼ для выбора параметра [ОТТЕНОК].

2) Нажмите кнопку ◀▶ или <ENTER>.

- Отобразится отдельный экран настройки [ОТТЕНОК].

3) Нажимайте ◀▶, чтобы настроить уровень.

Действие	Настройка	Диапазон настройки
Нажмите ▶.	Телесные тона смещаются в сторону зеленоватого оттенка.	-31 - +31
Нажмите ◀.	Телесные тона смещаются в сторону красновато-фиолетового оттенка.	

[ЦВЕТОВАЯ ТЕМПЕРАТУРА]

Можно переключить цветовую температуру, если белые области проецируемого изображения имеют голубоватый или красноватый оттенок.

Настройка с помощью цветовой температуры

1) Нажмите ▲▼ для выбора параметра [ЦВЕТОВАЯ ТЕМПЕРАТУРА].

- 2) Нажмите кнопку ◀▶ или <ENTER>.
 - Отобразится отдельный экран настройки [ЦВЕТОВАЯ ТЕМПЕРАТУРА].
- 3) Нажимайте ◀▶ для переключения элементов.
 - При каждом нажатии этой кнопки элементы будут сменяться.

[ПО УМОЛЧАНИЮ]	Заводская установка.
[ПОЛЬЗ1]	Настройка необходимого баланса белого. Для получения подробной информации см. «Настройка необходимого баланса белого» (→ стр. 89).
[ПОЛЬЗ2]	
[3200K] - [9300K]	Позволяет установить шаг в 100 К. Предназначены для придания естественности изображениям.

Примечание

- Если для [РЕЖИМ ИЗОБРАЖЕНИЯ] (→ стр. 87) установлен режим [ПОЛЬЗОВАТЕЛЬ] или [DICOM SIM.], то [ПО УМОЛЧАНИЮ] выбрать нельзя.
- Если для параметра [ЦВЕТОВОЕ СОГЛАСОВАНИЕ] (→ стр. 112) установлено значение, отличное от [ВЫКЛ], для параметра [ЦВЕТОВАЯ ТЕМПЕРАТУРА] фиксируется значение [ПОЛЬЗ1].
- Численные значения цветовой температуры являются отправными установками.

Настройка необходимого баланса белого

- 1) Нажмите ▲▼ для выбора параметра [ЦВЕТОВАЯ ТЕМПЕРАТУРА].
- 2) Нажмите кнопку ◀▶ или <ENTER>.
 - Отобразится отдельный экран настройки [ЦВЕТОВАЯ ТЕМПЕРАТУРА].
- 3) С помощью ◀▶ выберите [ПОЛЬЗ1] или [ПОЛЬЗ2].
- 4) Нажмите кнопку <ENTER>.
 - Отобразится экран [ЦВЕТОВАЯ ТЕМПЕРАТУРА].
- 5) Нажмите ▲▼ для выбора параметра [БАЛАНС БЕЛОГО].
- 6) Нажмите кнопку <ENTER>.
 - Отобразится экран [БАЛАНС БЕЛОГО].
- 7) Нажмите ▲▼ для выбора параметра [ХОЛОДНЫЙ:БАЛАНС БЕЛОГО] или [ТЕПЛЫЙ:БАЛАНС БЕЛОГО].
- 8) Нажмите кнопку <ENTER>.
 - Отобразится экран [ХОЛОДНЫЙ:БАЛАНС БЕЛОГО] или экран [ТЕПЛЫЙ:БАЛАНС БЕЛОГО].
- 9) С помощью кнопок ▲▼ выберите [КРАСНЫЙ], [ЗЕЛЕНый] или [СИНИЙ].
- 10) Нажимайте ◀▶, чтобы настроить уровень.

Элемент	Действие	Настройка	Диапазон настройки
[КРАСНЫЙ]	Нажмите ▶.	Усиление красного цвета.	[ХОЛОДНЫЙ:БАЛАНС БЕЛОГО]: 0 - +255 (настройка по умолчанию: +255) [ТЕПЛЫЙ:БАЛАНС БЕЛОГО]: -127 - +127 (настройка по умолчанию: 0)
	Нажмите ◀.	Ослабление красного цвета.	
[ЗЕЛЕНый]	Нажмите ▶.	Усиление зеленого цвета.	
	Нажмите ◀.	Ослабление зеленого цвета.	
[СИНИЙ]	Нажмите ▶.	Усиление синего цвета.	
	Нажмите ◀.	Ослабление синего цвета.	

Примечание

- Правильно настройте параметр [ЦВЕТОВАЯ ТЕМПЕРАТУРА]. Все цвета не будут отображаться должным образом до выполнения надлежащей настройки. Если результат выполненной настройки не выглядит удовлетворительно, можно нажать кнопку <DEFAULT> на пульте дистанционного управления, чтобы вернуть заводские установки только для выбранного элемента.

Регулировка необходимого баланса белого на основании текущих настроек цветовой температуры

- 1) Нажмите ▲▼ для выбора [ЦВЕТОВАЯ ТЕМПЕРАТУРА].
- 2) Нажмите ◀▶ или кнопку <ENTER>.
 - Отобразится отдельный экран настройки [ЦВЕТОВАЯ ТЕМПЕРАТУРА].
- 3) С помощью кнопок ◀▶ выберите элемент, отличный от [ПО УМОЛЧАНИЮ], [ПОЛЬЗ1] и [ПОЛЬЗ2].
- 4) Нажмите кнопку <ENTER>.
 - Отобразится экран [ИЗМЕНИТЬ НА *****].
- 5) С помощью ▲▼ выберите [ПОЛЬЗ1] или [ПОЛЬЗ2].
 - Для выбранного элемента сохраняется измененное значение цветовой температуры.
- 6) Нажмите кнопку <ENTER>.
 - Отобразится экран подтверждения.
- 7) Нажмите ◀▶, чтобы выбрать [ДА], а затем нажмите кнопку <ENTER>.
 - Данные для [ПОЛЬЗ1] или [ПОЛЬЗ2] будут обновлены.
 - Если с помощью ◀▶ выбрать [ОТМЕНА], а затем нажать кнопку <ENTER>, то данные не будут перезаписаны.
 - Отобразится экран [ХОЛОДНЫЙ:БАЛАНС БЕЛОГО].
- 8) С помощью кнопок ▲▼ выберите [КРАСНЫЙ], [ЗЕЛЕНый] или [СИНИЙ].
- 9) С помощью ◀▶ настройте уровень.

Примечание

- Правильно настройте [ЦВЕТОВАЯ ТЕМПЕРАТУРА]. Все цвета не будут отображаться должным образом до выполнения надлежащей настройки. Если результат выполненной настройки не выглядит удовлетворительно, можно нажать кнопку <DEFAULT> на пульте дистанционного управления, чтобы вернуть настройки по умолчанию только для выбранного элемента.
- При изменении цветовой температуры цветовая гамма до и после изменения отличается незначительно.

Изменение имени [ПОЛЬЗ1] или [ПОЛЬЗ2]

- 1) Нажмите ▲▼ для выбора параметра [ЦВЕТОВАЯ ТЕМПЕРАТУРА].
- 2) Нажмите кнопку ◀▶ или <ENTER>.
 - Отобразится отдельный экран настройки [ЦВЕТОВАЯ ТЕМПЕРАТУРА].
- 3) С помощью ◀▶ выберите [ПОЛЬЗ1] или [ПОЛЬЗ2].
- 4) Нажмите кнопку <ENTER>.
 - Отобразится экран [ЦВЕТОВАЯ ТЕМПЕРАТУРА].
- 5) Нажмите ▲▼ для выбора параметра [ИЗМЕНЕНИЕ НАЗВАНИЯ ЦВЕТОВОЙ ТЕМПЕРАТУРЫ].
- 6) Нажмите кнопку <ENTER>.
 - Отобразится экран [ИЗМЕНЕНИЕ НАЗВАНИЯ ЦВЕТОВОЙ ТЕМПЕРАТУРЫ].
- 7) Нажимайте ▲▼◀▶, чтобы выбрать текст, а затем нажмите кнопку <ENTER> для его ввода.
- 8) Нажмите ▲▼◀▶ для выбора параметра [ОК], а затем нажмите кнопку <ENTER>.
 - Имя, установленное для профиля цветовой температуры, изменится.

Примечание

- При изменении имени отображение [ПОЛЬЗ1], [ПОЛЬЗ2] также изменяется.

[ГАММА]

Можно переключить гамма-режим.

- 1) Нажмите ▲▼ для выбора [ГАММА].
- 2) Нажмите ◀▶ или кнопку <ENTER>.
 - Отобразится отдельный экран настройки [ГАММА].
- 3) Нажимайте ◀▶ для переключения элементов.
 - При каждом нажатии этой кнопки элементы будут сменяться.

[ПО УМОЛЧАНИЮ]*1	Заводская установка.
[ПОЛЬЗ1]	Позволяет изменить имя.
[ПОЛЬЗ2]	Для получения подробной информации см. «Изменение имени [ПОЛЬЗ1] или [ПОЛЬЗ2]» (→ стр. 91).
[DICOM SIM.]	Изображение становится аналогичными изображениям стандарта DICOM.
[1.0]	Позволяет отрегулировать изображения в соответствии со своими потребностями. Диапазон [2.0] - [2.8] может быть настроен с шагом 0,1.
[1.8]	
[2.0] - [2.8]	

*1 Если для [РЕЖИМ ИЗОБРАЖЕНИЯ] установлен режим [ДИНАМИЧЕСКИЙ], [ПОЛЬЗОВАТЕЛЬ] или [DICOM SIM.], то [ПО УМОЛЧАНИЮ] выбрать нельзя.

Примечание

- DICOM - это сокращение названия «Digital Imaging and COmmunication in Medicine». Данное сокращение используется как обозначение стандарта для медицинских устройств визуализации. Несмотря на использование термина DICOM, данный проектор не является медицинским устройством, и его не следует использовать для отображения медицинских изображений в диагностических целях.

Изменение имени [ПОЛЬЗ1] или [ПОЛЬЗ2]

- 1) Нажмите ▲▼ для выбора [ГАММА].
- 2) Нажмите ◀▶ или кнопку <ENTER>.
 - Отобразится отдельный экран настройки [ГАММА].
- 3) С помощью ◀▶ выберите [ПОЛЬЗ1] или [ПОЛЬЗ2].
- 4) Нажмите кнопку <ENTER>.
 - Отобразится экран [ГАММА].
- 5) Нажмите кнопку <ENTER>.
 - Отобразится экран [ИЗМЕНЕНИЕ НАЗВАНИЯ ГАММЫ].
- 6) Нажмите ▲▼◀▶, чтобы выбрать текст, а затем нажмите кнопку <ENTER> для ввода текста.
- 7) Нажмите ▲▼◀▶, чтобы выбрать [OK], а затем нажмите кнопку <ENTER>.
 - Имя выбранной гаммы будет изменено.

Примечание

- При изменении имени отображение [ПОЛЬЗ1], [ПОЛЬЗ2] также изменяется.

[SYSTEM DAYLIGHT VIEW]

Можно установить оптимальную яркость изображения даже во время проецирования при ярком свете.

- 1) Нажмите ▲▼ для выбора параметра [SYSTEM DAYLIGHT VIEW].
- 2) Нажмите кнопку ◀▶ или <ENTER>.
 - Отобразится отдельный экран настройки [SYSTEM DAYLIGHT VIEW].
- 3) Нажимайте ◀▶ для переключения элементов.
 - При каждом нажатии этой кнопки элементы будут сменяться.

[ВЫКЛ]	Без изменений.
[1] - [6]	Коррекция яркости изображения. Чем больше значение, тем сильнее коррекция.

[ЧЕТКОСТЬ]

Можно настроить резкость проецируемого изображения.

- 1) Нажмите ▲▼ для выбора параметра [ЧЕТКОСТЬ].
- 2) Нажмите кнопку ◀▶ или <ENTER>.
 - Отобразится отдельный экран настройки [ЧЕТКОСТЬ].
- 3) Нажимайте ◀▶, чтобы настроить уровень.

Действие	Настройка	Диапазон настройки
Нажмите ▶.	Контурные становятся резче.	0 - +15
Нажмите ◀.	Контурные становятся мягче.	

Примечание

- Если нажать ▶ при значении настройки [+15], то будет установлено значение [0]. Если нажать ◀ при значении настройки [0], то будет установлено значение [+15].

[ПОДАВЛЕНИЕ ШУМА]

Можно уменьшить шум при ухудшении проецируемого изображения и возникновении шума в сигнале изображения.

- 1) Нажмите ▲▼ для выбора параметра [ПОДАВЛЕНИЕ ШУМА].
- 2) Нажмите кнопку ◀▶ или <ENTER>.
 - Отобразится отдельный экран настройки [ПОДАВЛЕНИЕ ШУМА].
- 3) Нажимайте ◀▶ для переключения элементов.
 - При каждом нажатии этой кнопки элементы будут сменяться.

[ВЫКЛ]	Без изменений.
[1]	Легкая коррекция шума.
[2]	Умеренная коррекция шума.
[3]	Сильная коррекция шума.

Внимание

- Когда подавление шума применяется для входного сигнала с меньшим уровнем шума, изображение может выглядеть иначе, чем исходное. В этом случае установите для параметра подавления шума значение [ВЫКЛ].

[ДИНАМ. ДИАФРАГМА]

Основываясь на имеющемся изображении, автоматически выполняется коррекция величины диафрагмы и компенсация сигнала для получения оптимального контраста изображения.

- 1) Нажмите ▲▼ для выбора [ДИНАМ. ДИАФРАГМА].
- 2) Нажмите ◀▶ или кнопку <ENTER>.
 - Отобразится отдельный экран настройки [ДИНАМ. ДИАФРАГМА].
- 3) Нажимайте ◀▶ для переключения элементов.
 - При каждом нажатии этой кнопки элементы будут сменяться.

[ВЫКЛ]	Без изменений.
[1]	Легкая коррекция величины диафрагмы и компенсация сигналов.
[2]	Умеренная коррекция величины диафрагмы и сигнала.
[3]	Сильная коррекция величины диафрагмы и сигнала.
[ПОЛЬЗОВАТЕЛЬ]	Установите любое нужное значение коррекции. Для получения подробной информации см. «Настройка необходимой величины коррекции» (➔ стр. 93).

Настройка необходимой величины коррекции

- 1) Нажмите ▲▼ для выбора [ДИНАМ.ДИАФРАГМА].
- 2) Нажмите ◀▶ или кнопку <ENTER>.
 - Отобразится отдельный экран настройки [ДИНАМ.ДИАФРАГМА].
- 3) Нажмите ◀▶ для выбора [ПОЛЬЗОВАТЕЛЬ].
- 4) Нажмите кнопку <ENTER>.
 - Отобразится экран [ДИНАМ.ДИАФРАГМА].
- 5) С помощью кнопок ▲▼ выберите [АВТО ДИАФРАГМА], [РУЧНАЯ ДИАФРАГМА] или [ДИНАМИЧЕСКАЯ ГАММА].
- 6) Нажмите ◀▶ для настройки величины коррекции.

Элемент	Настройка	
[АВТО ДИАФРАГМА] (Автоматическая регулировка диафрагмы)	[ВЫКЛ]	Без изменений.
	[1] - [255]	Позволяет установить шаг в 1. Чем больше значение, тем сильнее коррекция.
[РУЧНАЯ ДИАФРАГМА] (Фикс. регулировка диафрагмы)	[ВЫКЛ]	Без изменений.
	[1] - [255]	Позволяет установить шаг в 1. Чем больше значение, тем сильнее коррекция.
[ДИНАМИЧЕСКАЯ ГАММА] (Настройка компенсации сигнала)	[ВЫКЛ]	Без изменений.
	[1]	Легкая компенсация сигнала.
	[2]	Умеренная компенсация сигнала.
	[3]	Сильная компенсация сигнала.

Примечание

- Если для параметра [ДИНАМИЧЕСКАЯ ГАММА] установлено значение [3], то контраст будет максимальным.
- Управление яркостью осуществляется параллельно с работой динамической диафрагмы, но во время измерения яркости диафрагма полностью открыта и не функционирует.

[СИСТЕМА ТВ]

Проектор автоматически обнаружит входной сигнал, но можно установить формат системы вручную, когда подается неустойчивый сигнал. Установите формат системы в соответствии с входным сигналом.

- 1) Нажмите ▲▼ для выбора параметра [СИСТЕМА ТВ].
- 2) Нажмите кнопку <ENTER>.
- 3) Нажимайте ▲▼, чтобы выбрать формат системы.
 - Выберите системный метод с помощью кнопок ▲▼◀▶ при подаче сигнала путем подключения к разъему <SDI IN> или <SDI IN 1>/<SDI IN 2>. (Только для PT-DZ21K2, PT-DS20K2, PT-DZ16K2)
 - Доступные форматы системы могут различаться в зависимости от входного сигнала.

Разъем	Формат системы	
Разъем <R/P _r /VIDEO>, разъем <G/Y>/<B/P _b /C>	Выберите [ABTO], [NTSC], [NTSC4.43], [PAL], [PAL-M], [PAL-N], [SECAM] или [PAL60]. Обычно следует выбирать значение [ABTO]. (При установке значения [ABTO] автоматически будет выбран формат [NTSC], [NTSC4.43], [PAL], [PAL-M], [PAL-N], [SECAM] или [PAL60].) Выберите значение формата сигнала в соответствии с используемым телевизором.	
Разъем <RGB 1 IN>, разъем <RGB 2 IN>	Сигнал 480i, 576i или 576p	Выберите [RGB] или [Y _{CbCr}].
	Сигнал VGA60 или 480p	Выберите [VGA60], [480p Y _{CbCr}] или [480p RGB].
	Другие входные видеосигналы	Выберите [RGB] или [Y _{PbPr}].
Разъем <DVI-D IN>	Сигнал 480i, 576i, 480p или 576p	Выберите [RGB] или [Y _{CbCr}].
	Другие входные видеосигналы	Выберите [RGB] или [Y _{PbPr}].
Разъем <HDMI IN>, разъем <DIGITAL LINK/LAN>	Сигнал 480i, 576i, 480p или 576p	Выберите [ABTO], [RGB] или [Y _{CbCr}].
	Другие входные видеосигналы	Выберите [ABTO], [RGB] или [Y _{PbPr}].

Разъем	Формат системы	
Разъем <SDI IN 1>, разъем <SDI IN 2> (только для PT-DZ21K2, PT-DS20K2)	Для одинарного сигнала	Выберите [ABTO], [480i YC _B C _R], [576i YC _B C _R], [720/50p YP _B P _R], [720/60p YP _B P _R], [1035/60i YP _B P _R], [1080/24p YP _B P _R], [1080/24sF YP _B P _R], [1080/25p YP _B P _R], [1080/30p YP _B P _R], [1080/50i YP _B P _R], [1080/60i YP _B P _R], [1080/50p YP _B P _R], [1080/60p YP _B P _R], [1080/24p RGB], [1080/24sF RGB], [1080/25p RGB], [1080/30p RGB], [1080/50i RGB] или [1080/60i RGB].
	Для двойного режима	Выберите [ABTO], [1080/24p RGB], [2K/24p RGB], [2K/24p XYZ], [1080/24sF RGB], [2K/24sF RGB], [2K/24sF XYZ], [1080/25p RGB], [1080/30p RGB], [1080/50i RGB], [1080/60i RGB], [1080/50p RGB], [1080/60p RGB], [1080/50p YP _B P _R], [1080/60p YP _B P _R], [2K/48p RGB], [2K/48p YP _B P _R], [2K/50p RGB], [2K/50p YP _B P _R], [2K/60p RGB] или [2K/60p YP _B P _R].
Разъем <SDI IN> (только для PT-DZ16K2)	Выберите [ABTO], [480i YC _B C _R], [576i YC _B C _R], [720/50p YP _B P _R], [720/60p YP _B P _R], [1035/60i YP _B P _R], [1080/24p YP _B P _R], [1080/24sF YP _B P _R], [1080/25p YP _B P _R], [1080/30p YP _B P _R], [1080/50i YP _B P _R], [1080/60i YP _B P _R], [1080/50p YP _B P _R], [1080/60p YP _B P _R], [1080/24p RGB], [1080/24sF RGB], [1080/25p RGB], [1080/30p RGB], [1080/50i RGB] или [1080/60i RGB].	

4) Нажмите кнопку <ENTER>.

Примечание

- Для получения информации о типах видеосигналов, которые можно использовать с проектором, см. раздел «Список совместимых сигналов» (➔ стр. 222).
- Эта функция может работать некорректно с некоторыми подключенными внешними устройствами.

Видеосигнал, соответствующий стандарту sRGB

sRGB - это международный стандарт (IEC61966-2-1) цветопередачи, определенный IEC (International Electrotechnical Commission).

Выполните перечисленные далее шаги для более точного воспроизведения цветов, соответствующих профилю sRGB.

- 1) Установите для параметра [ЦВЕТОВОЕ СОГЛАСОВАНИЕ] значение [ВЫКЛ].
 - См. раздел [ЦВЕТОВОЕ СОГЛАСОВАНИЕ] (➔ стр. 112).
- 2) Отобразите меню [ИЗОБРАЖЕНИЕ].
 - См. раздел «Меню [ИЗОБРАЖЕНИЕ]» (➔ стр. 87).
- 3) Нажмите ▲▼ для выбора параметра [РЕЖИМ ИЗОБРАЖЕНИЯ].
- 4) Нажмите ◀▶ для выбора значения [ЕСТЕСТВЕННЫЙ].
- 5) Нажмите ▲▼ для выбора параметра [ЦВЕТ].
- 6) Нажмите кнопку <DEFAULT> на пульте дистанционного управления, чтобы вернуться к заводским установкам.
- 7) Выполните шаги с 5) по 6), чтобы восстановить заводские настройки по умолчанию для параметров [ОТТЕНОК], [ЦВЕТОВАЯ ТЕМПЕРАТУРА], [ГАММА] и [SYSTEM DAYLIGHT VIEW].

Примечание

- Стандарт sRGB доступен только для входного сигнала RGB.

Меню [ПОЛОЖЕНИЕ]

На экране меню выберите [ПОЛОЖЕНИЕ] в главном меню, а затем выберите элемент в подменю. Для получения информации об использовании экрана меню см. раздел «Навигация по меню» (➔ стр. 81).

Примечание

- При подключении дополнительного устройства с поддержкой выхода DIGITAL LINK (модель: ET-YFB100G, ET-YFB200G) к разьему <DIGITAL LINK/LAN> сначала настройте смещение, аспектное отношение и фазу синхросигнала в меню устройства с поддержкой выхода DIGITAL LINK.

[ПЕРЕМЕЩЕНИЕ]

Сместите положение изображения по вертикали или горизонтали, если положение изображения, проецируемого на экран, смещается даже при соблюдении правильного относительного расположения проектора и экрана.

- 1) Нажмите ▲▼ для выбора параметра [ПЕРЕМЕЩЕНИЕ].
- 2) Нажмите кнопку <ENTER>.
 - Отобразится экран [ПЕРЕМЕЩЕНИЕ].
- 3) Нажимайте ▲▼◀▶, чтобы настроить положение.

Расположение	Действие	Настройка	
Настройка по вертикали (вверх и вниз)	Нажмите ▲.	Положение изображения перемещается вверх.	
	Нажмите ▼.	Положение изображения перемещается вниз.	
Настройка по горизонтали (вправо и влево)	Нажмите ▶.	Положение изображения перемещается вправо.	
	Нажмите ◀.	Положение изображения перемещается влево.	

Примечание

- В портретном режиме во время «Настройка по вертикали (вверх и вниз)» положение изображения перемещается горизонтально. Во время «Настройка по горизонтали (вправо и влево)» положение изображения перемещается вертикально. (Только для PT-DZ21K2, PT-DS20K2, PT-DW17K2)

[АСПЕКТ]

Вы можете переключить аспектное отношение изображения.

Аспектное отношение переключается в пределах размера экрана, выбранного для параметра [НАСТРОЙКИ ПРОЕКЦИИ]. Сначала настройте параметр [НАСТРОЙКИ ПРОЕКЦИИ]. (➔ стр. 114)

- 1) Нажмите ▲▼ для выбора параметра [АСПЕКТ].
- 2) Нажмите кнопку ◀▶ или <ENTER>.
 - Отобразится отдельный экран настройки [АСПЕКТ].
- 3) Нажимайте ◀▶ для переключения элементов.
 - При каждом нажатии этой кнопки элементы будут сменяться.

[ПО УМОЛЧАНИЮ]	Изображения проецируются без изменения аспектного отношения входных сигналов.
[VID АВТО] ^{*1}	Проектор определяет идентификатор видео (VID), содержащийся в сигналах видео, и отображает изображение, автоматически переключая размер экрана между значениями 4:3 и 16:9. Эта функция подходит для сигналов NTSC.
[АВТО] ^{*2}	Проектор определяет идентификатор видео (VID), содержащийся в сигналах видео, и отображает изображение, автоматически переключая размер экрана между значениями 4:3 и 16:9. Эта функция подходит для сигналов 480i/480p.
[БЕЗ КОРРЕКЦИИ]	Изображения проецируются без изменения разрешения входных сигналов.
[16:9]	Изображения проецируются с соотношением сторон, преобразованным в формат 16:9, при поступлении стандартных сигналов ^{*3} . При поступлении широкоформатных сигналов ^{*4} изображения проецируются без изменения соотношения сторон.
[4:3]	При подаче стандартных сигналов изображение проецируется без изменения соотношения сторон ^{*3} . Если подаются широкоформатные сигналы ^{*4} , и в [ФОРМАТ ИЗОБРАЖЕНИЯ] выбрана настройка [4:3], изображения выводятся с соотношением сторон, преобразованным к 4:3. Если в [ФОРМАТ ИЗОБРАЖЕНИЯ] выбрана любая другая настройка, кроме [4:3], изображения отображаются уменьшенными без изменения соотношения сторон, чтобы они вписывались в экран 4:3.
[Г-ПОДСТРОЙКА]	Изображения проецируются с использованием всей ширины экрана, выбранной для параметра [ФОРМАТ ИЗОБРАЖЕНИЯ]. Если соотношение сторон сигналов по вертикали превышает соотношение сторон экрана, выбранное для параметра [ФОРМАТ ИЗОБРАЖЕНИЯ], то при проецировании изображений верхний и нижний края будут обрезаны.
[В-ПОДСТРОЙКА]	Изображения проецируются с использованием всей высоты экрана, выбранной для параметра [ФОРМАТ ИЗОБРАЖЕНИЯ]. Если соотношение сторон сигналов по горизонтали превышает соотношение сторон экрана, выбранное для параметра [ФОРМАТ ИЗОБРАЖЕНИЯ], то при проецировании изображений правый и левый края будут обрезаны.
[ГВ-ПОДСТРОЙКА]	Изображения проецируются с использованием всей площади экрана, выбранной для параметра [ФОРМАТ ИЗОБРАЖЕНИЯ]. Если соотношение сторон входных сигналов отличается от диапазона экрана, изображения проецируются с соотношением сторон, преобразованным в соотношение сторон экрана, которое выбрано для параметра [ФОРМАТ ИЗОБРАЖЕНИЯ].

*1 Только когда подаются видеосигналы и сигнал Y/C (NTSC)

*2 Во время входа сигнала RGB (480i, 480p)

*3 Стандартными сигналами являются входные сигналы с аспектным отношением 4:3 или 5:4.

*4 Широкоформатными сигналами являются входные сигналы с аспектным отношением 16:10, 16:9, 15:9 или 15:10.

Примечание

- Некоторые режимы размеров экрана недоступны для определенных типов входных сигналов. Значение [ПО УМОЛЧАНИЮ] нельзя выбрать для сигнала видео, сигнала Y/C (NTSC) или RGB (480i, сигнала 480p).
- Если выбирается аспектное отношение, отличное от аспектного отношения входных сигналов, то проецируемые изображения будут отличаться от исходных. Имейте это в виду при выборе аспектного отношения.
- Если проектор используется в таких местах, как кафе или гостиницы, для показа программ в коммерческих целях или для общественного показа, необходимо учитывать, что изменение аспектного отношения или использование функции масштабирования для проецируемых на экране изображений может быть нарушением прав владельца оригинальной программы в соответствии с законом о защите авторских прав. Будьте осторожны при использовании таких функций проектора, как настройка аспектного отношения и масштабирование.
- При проецировании обычных (стандартных) изображений формата 4:3, которые не являются широкоформатными изображениями, на широкоформатном экране края изображения могут быть не видны или искажены. Такие изображения следует проецировать в исходном формате с аспектным отношением 4:3 согласно замыслу их создателя.

[УВЕЛИЧЕНИЕ]

Можно отрегулировать размер изображения.

Если для параметра [АСПЕКТ] выбрано другое значение, кроме [ПО УМОЛЧАНИЮ] и [БЕЗ КОРРЕКЦИИ]

- 1) Нажмите ▲▼ для выбора параметра [УВЕЛИЧЕНИЕ].
- 2) Нажмите кнопку <ENTER>.
 - Отобразится экран [УВЕЛИЧЕНИЕ].
- 3) Нажмите ▲▼ для выбора параметра [БЛОКИРОВАН].
- 4) Нажимайте ◀▶ для переключения элементов.

[ВЫКЛ]	Установка коэффициента масштабирования для параметров [ПО ВЕРТИКАЛИ] и [ПО ГОРИЗОНАЛИ].
--------	---

[ВКЛ]	Использование для установки коэффициента масштабирования параметра [В ДВУХ НАПРАВЛЕНИЯХ]. Изображение может быть увеличено или уменьшено по горизонтали и вертикали на одинаковую величину.
-------	---

5) Нажмите ▲▼ для выбора параметра [ПО ВЕРТИКАЛИ] или [ПО ГОРИЗОНАЛИ].

- При выборе значения [ВКЛ] выберите параметр [В ДВУХ НАПРАВЛЕНИЯХ].

6) Нажмите ◀▶ для выполнения настройки.

Примечание

- Если для параметра [АСПЕКТ] выбрано значение [БЕЗ КОРРЕКЦИИ], не удастся настроить параметр [УВЕЛИЧЕНИЕ].

Для параметра [АСПЕКТ] выбрано значение [ПО УМОЛЧАНИЮ]

1) Нажмите ▲▼ для выбора параметра [УВЕЛИЧЕНИЕ].

2) Нажмите кнопку <ENTER>.

- Отобразится экран [УВЕЛИЧЕНИЕ].

3) Нажмите ▲▼ для выбора параметра [РЕЖИМ].

4) Нажимайте ◀▶ для переключения элементов.

[НЕ ИЗМЕНЯТЬ]	Увеличение размера в пределах аспектного отношения, установленного для параметра [ФОРМАТ ИЗОБРАЖЕНИЯ].
[РАСШИРИТЬ]	Увеличение или уменьшение размера всей области отображения, установленного для параметра [ФОРМАТ ИЗОБРАЖЕНИЯ].

5) Нажмите ▲▼ для выбора параметра [БЛОКИРОВАН].

6) Нажимайте ◀▶ для переключения элементов.

[ВЫКЛ]	Установка коэффициента масштабирования для параметров [ПО ВЕРТИКАЛИ] и [ПО ГОРИЗОНАЛИ].
[ВКЛ]	Использование для установки коэффициента масштабирования параметра [В ДВУХ НАПРАВЛЕНИЯХ]. Изображение может быть увеличено или уменьшено по горизонтали и вертикали на одинаковую величину.

7) Нажмите ▲▼ для выбора параметра [ПО ВЕРТИКАЛИ] или [ПО ГОРИЗОНАЛИ].

- При выборе значения [ВКЛ] выберите параметр [В ДВУХ НАПРАВЛЕНИЯХ].

8) Нажмите ◀▶ для выполнения настройки.

Примечание

- Если для параметра [АСПЕКТ] не установлено значение [ПО УМОЛЧАНИЮ], параметр [РЕЖИМ] не отображается.

[ФАЗА СИНХРОНИЗАЦИИ]

Вы можете выполнить настройку для получения оптимального изображения, если изображение мерцает или имеет размытые очертания.

1) Нажмите ▲▼ для выбора параметра [ФАЗА СИНХРОНИЗАЦИИ].

2) Нажмите кнопку ◀▶ или <ENTER>.

- Отобразится отдельный экран настройки [ФАЗА СИНХРОНИЗАЦИИ].

3) Нажмите ◀▶ для выполнения настройки.

- Значение настройки будет изменяться в пределах от [0] до [+31]. Настройте его так, чтобы уровень помех был минимальным.

Примечание

- Некоторые сигналы не могут быть отрегулированы.
- Оптимальное значение может быть не установлено при неустойчивом выходном сигнале с компьютера.
- Оптимальное значение может быть не установлено при наличии смещения в общем количестве точек.
- [ФАЗА СИНХРОНИЗАЦИИ] может настраиваться, только когда сигнал подается на разъем <RGB 1 IN> или <RGB 2 IN>.
- Параметр [ФАЗА СИНХРОНИЗАЦИИ] не удастся настроить, когда принимается цифровой входной сигнал.

- Если нажать ► при значении настройки [+31], то будет установлено значение [0]. Если нажать ◀ при значении настройки [0], то будет установлено значение [+31].

[ГЕОМЕТРИЯ]

Можно исправить различные типы искажения на проецируемом изображении.

Уникальная технология обработки изображения позволяет проецирование прямоугольного изображения на экране со специфическими особенностями.

- 1) Нажмите ▲▼ для выбора [ГЕОМЕТРИЯ].
- 2) Нажимайте ◀► для переключения элементов.
 - При каждом нажатии этой кнопки элементы будут сменяться.

[ВЫКЛ]	Геометрическая настройка не выполняется.
[ТРАПЕЦИЯ]	Настройка коррекции какого-либо трапецеидального искажения для проецируемого изображения.
[КОРРЕКЦИЯ УГЛА]	Настройка какого-либо искажения в четырех углах проецируемого изображения.
[НЕЛИНЕЙНОСТЬ]	Настройка коррекции какого-либо криволинейного искажения для проецируемого изображения.
[ПК-1]*1	Выполнение геометрической настройки с помощью компьютера.
[ПК-2]*1	
[ПК-3]*1	

*1 Только для PT-DZ21K2, PT-DS20K2

Для выполнения геометрической настройки с помощью компьютера необходимы более глубокие знания. Обратитесь к дилеру. Можно сохранить до трех геометрических настроек, выполняемых с помощью компьютера.

Установка [ТРАПЕЦИЯ] или [НЕЛИНЕЙНОСТЬ]

- 1) Нажмите ▲▼ для выбора [ГЕОМЕТРИЯ].
- 2) С помощью ◀► выберите [ТРАПЕЦИЯ] или [НЕЛИНЕЙНОСТЬ].
- 3) Нажмите кнопку <ENTER>.
 - Отобразится экран [ГЕОМЕТРИЯ:ТРАПЕЦИЯ] или [ГЕОМЕТРИЯ:НЕЛИНЕЙНЫЕ ИСКАЖЕНИЯ].
- 4) С помощью кнопок ▲▼ выберите элемент для настройки.
- 5) Выполните настройку с помощью ◀►.

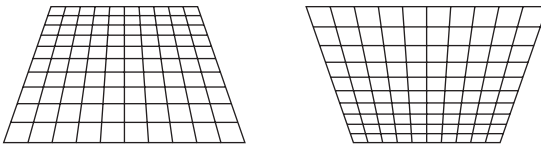
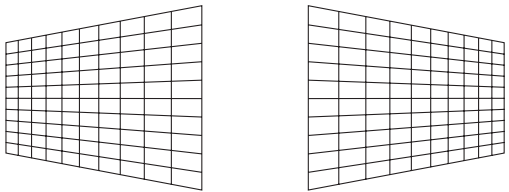
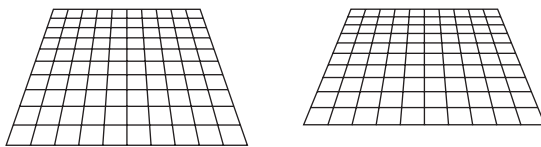
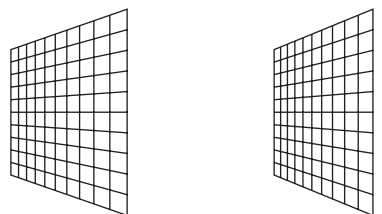
[ТРАПЕЦИЯ]	
[ПРОЕКЦ. СООТНОШЕНИЕ ОБ-ВА] Установка проекционного отношения для используемого объектива.	
[ВЕРТИКАЛЬНАЯ ТРАПЕЦИЯ] 	[ГОРИЗОНТАЛЬНАЯ ТРАПЕЦИЯ] 
[ВЕРТИКАЛЬНЫЙ БАЛАНС] 	[ГОРИЗОНТАЛЬНЫЙ БАЛАНС] 
Регулировка настройки в соответствии с величиной смещения объектива по вертикали.	Регулировка настройки в соответствии с величиной смещения объектива по горизонтали.

[НЕЛИНЕЙНОСТЬ]
[ПРОЕКЦ. СООТНОШЕНИЕ ОБ-ВА] Установка проекционного отношения для используемого объектива.

[НЕЛИНЕЙНОСТЬ]			
[ВЕРТИКАЛЬНАЯ ТРАПЕЦИЯ]		[ГОРИЗОНТАЛЬНАЯ ТРАПЕЦИЯ]	
[ВЕРТИКАЛЬНАЯ ДУГА]		[ГОРИЗОНТАЛЬНАЯ ДУГА]	
[ВЕРТИКАЛЬНЫЙ БАЛАНС]		[ГОРИЗОНТАЛЬНЫЙ БАЛАНС]	
[СОХРАНЯТЬ АСПЕКТ. ОТНОШЕНИЕ] Выберите [ВКЛ] для коррекции с сохранением соотношения сторон.			

Настройка [КОРРЕКЦИЯ УГЛА]

- 1) Нажмите ▲▼ для выбора [ГЕОМЕТРИЯ].
- 2) Нажмите ◀▶ для выбора [КОРРЕКЦИЯ УГЛА].
- 3) Нажмите кнопку <ENTER>.
 - Отобразится экран [ГЕОМЕТРИЯ:КОРРЕКЦИЯ УГЛА].
- 4) С помощью кнопок ▲▼ выберите элемент для настройки и нажмите кнопку <ENTER>.
- 5) Выполните настройку с помощью ▲▼◀▶.

[КОРРЕКЦИЯ УГЛА]			
[ВЕРХНИЙ ЛЕВЫЙ]	[ВЕРХНИЙ ПРАВЫЙ]	[НИЖНИЙ ЛЕВЫЙ]	[НИЖНИЙ ПРАВЫЙ]
[ЛИНЕЙНОСТЬ] По горизонтали		По вертикали	

Примечание

- Меню или логотип могут выходить за пределы экрана, если установлен параметр [ГЕОМЕТРИЯ].
- Если используются настройки [КАЛИБРОВКА ПО СТЫКУ] (→ стр. 101) и [ГЕОМЕТРИЯ] одновременно, то при определенных условиях регулировка корректирующей калибровки по стыку может быть недоступна.
- Для увеличения диапазона коррекции можно использовать дополнительный Комплект обновления (модель: ET-UK20). Чтобы приобрести этот продукт, обратитесь к своему дилеру. (Только для PT-DZ21K2, PT-DS20K2)
- В ходе настройки изображение может на короткое время пропадать, но это не является неисправностью.

Меню [ДОПОЛНИТЕЛЬНЫЕ НАСТРОЙКИ]

На экране меню выберите [ДОПОЛНИТЕЛЬНЫЕ НАСТРОЙКИ] в главном меню, а затем выберите элемент в подменю.

Для получения информации об использовании экрана меню см. раздел «Навигация по меню» (→ стр. 81).

[DIGITAL CINEMA REALITY]

Можно увеличить разрешение по вертикали и улучшить качество изображения путем обработки видео, когда принимаются сигналы PAL (или SECAM) 576i, NTSC 480i и 1080/50i, 1080/60i.

1) Нажмите ▲▼ для выбора параметра [DIGITAL CINEMA REALITY].

2) Нажимайте ◀▶ для переключения элементов.

- При каждом нажатии этой кнопки элементы будут сменяться.

[АВТО]	Автоматическое обнаружение входного сигнала и выполнение обработки видео.	
[ВЫКЛ]	Обработка видео не выполняется.	
[30р ФИКС.]	Когда подается сигнал 480i или 1080/60i	Выполнение принудительной обработки видео (дублирование кадров 2:2).
[25р ФИКС.]	Когда подается сигнал 576i или 1080/50i	

Примечание

- В режиме [DIGITAL CINEMA REALITY] качество изображения ухудшится, когда в качестве [25р ФИКС.] или [30р ФИКС.] установлен сигнал, отличный от сигнала дублирования кадров 2:2. (Вертикальное разрешение ухудшится.)
- Значение [DIGITAL CINEMA REALITY] невозможно настроить, если для параметра [ЗАДЕРЖ КАДРА] установлено значение [БЫСТРАЯ], или если для параметра [ЗАДЕРЖ КАДРА] установлено значение [СОВМЕСТИМЫЙ], а для параметра [СОВМЕСТИМЫЙ РЕЖИМ] установлено значение [БЫСТРАЯ].

[ШУМОПОДАВЛЕНИЕ]

Можно настроить ширину гашения, если на краях экрана присутствует шум или изображение слегка выходит за пределы экрана при проецировании с видеоматрицы или другого устройства.

1) Нажмите ▲▼ для выбора параметра [ШУМОПОДАВЛЕНИЕ].

2) Нажмите кнопку <ENTER>.

- Отображается экран настроек [ШУМОПОДАВЛЕНИЕ].

3) Нажмите ▲▼ для выбора параметра [ВЕРХНИЙ], [НИЖНИЙ], [ЛЕВЫЙ] или [ПРАВЫЙ].

- Когда для параметра [ПОЛЬЗОВ.МАСКИРОВАНИЕ] установлен любой элемент ([ПК-1], [ПК-2] или [ПК-3]), кроме [ВЫКЛ], ширину гашения можно настроить до любой формы с помощью компьютера. Можно сохранить до трех параметров гашения, настроенных с помощью компьютера. (Только для PT-DZ21K2, PT-DS20K2)

Для использования функции [ПОЛЬЗОВ.МАСКИРОВАНИЕ] требуется дополнительный Комплект обновления (модель: ET-UK20). Чтобы приобрести этот продукт, обратитесь к своему дилеру.

4) С помощью ◀▶ отрегулируйте ширину гашения.

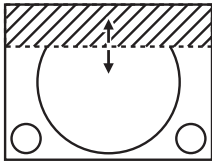
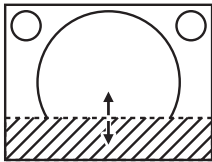
Коррекция зоны шумоподавления	Элемент	Действие	Настройка	Диапазон настройки	
Верхняя часть экрана	[ВЕРХНИЙ]	Нажмите ◀.	Зона шумоподавления перемещается вверх.		PT-DZ21K2: сверху вниз 0 – 599 PT-DS20K2: сверху вниз 0 – 524 PT-DW17K2: сверху вниз 0 – 383 PT-DZ16K2: сверху вниз 0 – 539
		Нажмите ▶.	Зона шумоподавления перемещается вниз.		
Нижняя часть экрана	[НИЖНИЙ]	Нажмите ▶.	Зона шумоподавления перемещается вверх.		
		Нажмите ◀.	Зона шумоподавления перемещается вниз.		

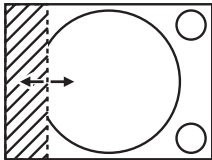
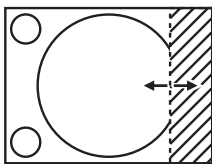
Коррекция зоны шумоподавления	Элемент	Действие	Настройка		Диапазон настройки
Левая сторона экрана	[ЛЕВЫЙ]	Нажмите ►.	Зона шумоподавления перемещается вправо.		PT-DZ21K2: слева направо 0 – 959 PT-DS20K2: слева направо 0 – 699 PT-DW17K2: слева направо 0 – 682 PT-DZ16K2: слева направо 0 – 959
		Нажмите ◀.	Зона шумоподавления перемещается влево.		
Правая сторона экрана	[ПРАВЫЙ]	Нажмите ◀.	Зона шумоподавления перемещается вправо.		
		Нажмите ►.	Зона шумоподавления перемещается влево.		

[ВХОДНОЕ РАЗРЕШЕНИЕ]

Вы можете выполнить настройку для получения оптимального изображения, если изображение мерцает или имеет размытые очертания.

- 1) Нажмите ▲▼ для выбора параметра [ВХОДНОЕ РАЗРЕШЕНИЕ].
- 2) Нажмите кнопку <ENTER>.
 - Отобразится экран [ВХОДНОЕ РАЗРЕШЕНИЕ].
- 3) С помощью кнопок ▲▼ выберите [ВСЕГО ПИКСЕЛЕЙ], [ОТОБР.ПИКСЕЛЕЙ], [ВСЕГО СТРОК] или [ОТОБР.СТРОК] и нажмите ◀► для регулировки каждого элемента.
 - Для каждого элемента автоматически отображаются значения, соответствующие входному сигналу. Увеличьте или уменьшите отображаемые значения и установите оптимальную точку, если на экране присутствуют вертикальные полосы или изображение частично не отображается на экране.

Примечание

- Вышеупомянутые вертикальные полосы не будут появляться при проецировании полностью белого изображения сигнала.
- В ходе настройки изображение может искажаться, но это не является неисправностью.
- [ВХОДНОЕ РАЗРЕШЕНИЕ] может настраиваться, только когда сигнал RGB подается на разъем <RGB 1 IN> или <RGB 2 IN>.
- Некоторые сигналы не могут быть отрегулированы.

[ПОЛОЖЕНИЕ ФИКСАЦИИ]

Можно настроить оптимальную точку, когда черные области изображения искажены или имеют зеленый цвет.

- 1) Нажмите ▲▼ для выбора параметра [ПОЛОЖЕНИЕ ФИКСАЦИИ].
- 2) Нажмите ◀► для выполнения настройки.

Состояние	Приблизительный ориентир для установки оптимального значения	Диапазон настройки
Черная область искажена.	Точка, в которой искажение черной области устраняется максимально, является оптимальным значением.	1 - 255
Черная область имеют зеленый цвет.	Точка, в которой зеленая область становится черной, а искажение устраняется, является оптимальным значением.	

Примечание

- [ПОЛОЖЕНИЕ ФИКСАЦИИ] может настраиваться, только когда сигнал подается на разъем <RGB 1 IN> или <RGB 2 IN>.
- Настройка не доступна в зависимости от сигнала.

[КАЛИБРОВКА ПО СТЫКУ]

Функция калибровки по стыку позволяет накладывать друг на друга проецируемые изображения с нескольких проекторов без отображения границ, используя отклонение яркости в зоне наложения.

- 1) Нажмите ▲▼ для выбора параметра [КАЛИБРОВКА ПО СТЫКУ].
- 2) Нажимайте ◀► для переключения элементов.
 - При каждом нажатии этой кнопки элементы будут сменяться.

[ВЫКЛ]	Выключение функции калибровки по стыку.
[ВКЛ]	Использование предустановленного в проекторе значения параметра настройки для наклона зоны калибровки по стыку.
[ПОЛЬЗОВАТЕЛЬ]	Использование установленного пользователем значения для наклона зоны калибровки по стыку. (Для данной настройки/регистрации требуется дополнительное программное обеспечение. Обратитесь за помощью к своему дилеру.)

- Чтобы отрегулировать калибровку по стыку, перейдите к шагу 3).
- 3) Если выбран параметр [ВКЛ] или [ПОЛЬЗОВАТЕЛЬ], нажмите кнопку <ENTER>.
 - Отобразится экран [КАЛИБРОВКА ПО СТЫКУ].
 - 4) Нажмите кнопку ▲▼, чтобы указать место, которое нужно исправить.
 - При соединении вверху: установите для параметра [ВЕРХНИЙ] значение [ВКЛ]
 - При соединении внизу: установите для параметра [НИЖНИЙ] значение [ВКЛ]
 - При соединении слева: установите для параметра [ЛЕВЫЙ] значение [ВКЛ]
 - При соединении справа: установите для параметра [ПРАВЫЙ] значение [ВКЛ]
 - 5) С помощью кнопок ◀▶ выберите [ВКЛ].
 - 6) С помощью кнопок ▲▼ выберите [НАЧАЛО] или [ШИРИНА].
 - 7) Используйте кнопки ◀▶, чтобы настроить исходное положение или ширину коррекции.
 - 8) Нажмите ▲▼ для выбора параметра [МАРКЕР].
 - 9) Нажмите ◀▶, чтобы установить значение [ВКЛ].
 - Отобразится маркер для регулировки положения изображения. Положение, в котором происходит наложение зеленой и красной линий соединяемых изображений с проекторов, будет являться оптимальной точкой. Обязательно установите одинаковое значение ширины коррекции для соединяемых изображений с проекторов. Оптимальное соединение не удастся осуществить, если проекторы имеют разную ширину коррекции.

Оптимальной является точка, в которой эти линии накладываются друг на друга.

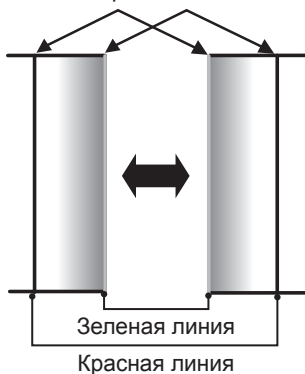

- 10) Нажмите ▲▼ для выбора [РЕГУЛИРОВКА ЯРКОСТИ].
- 11) Нажмите кнопку <ENTER>.
 - Отобразится экран [РЕГУЛИРОВКА ЯРКОСТИ].
 - Если для параметра [ТЕСТОВЫЙ ШАБЛОН] на экране [КАЛИБРОВКА ПО СТЫКУ] установлено значение [ВКЛ], при переходе на экран [РЕГУЛИРОВКА ЯРКОСТИ] будет отображаться тестовый шаблон, окрашенный в черный цвет.
- 12) Нажмите ▲▼ для выбора [УРОВ. ЧЕРН. ВНЕ ЗОНЫ ПЕРЕКР.].
- 13) Нажмите кнопку <ENTER>.
 - Отобразится экран [УРОВ. ЧЕРН. ВНЕ ЗОНЫ ПЕРЕКР.].
 - Параметры [КРАСНЫЙ], [ЗЕЛЕНЫЙ] и [СИНИЙ] можно отрегулировать отдельно, если для параметра [БЛОКИРОВАН] установлено значение [ВЫКЛ].
- 14) Нажимайте ▲▼, чтобы выбрать элемент, а затем нажмите кнопку ◀▶, чтобы его настроить.
 - После завершения регулировки нажмите кнопку <MENU>, чтобы возвратиться к экрану [РЕГУЛИРОВКА ЯРКОСТИ].

- 15) С помощью кнопок ▲▼ выберите [ВЕРХНИЙ], [НИЖНИЙ], [ЛЕВЫЙ] или [ПРАВЫЙ] в меню [ШИРИНА ГРАНИЦЫ ЧЕРНОГО].
- 16) Нажимайте ◀▶, чтобы установить зону (ширину) настройки [ШИРИНА ГРАНИЦЫ ЧЕРНОГО].
 - При использовании PT-DZ21K2, PT-DS20K2 или PT-DZ16K2 перейдите к шагу 17).
 - При использовании PT-DW17K2 перейдите к шагу 19).
- 17) С помощью кнопок ▲▼ выберите [ТРАПЕЦ. ИСКАЖЕНИЕ ВВЕРХУ], [ТРАПЕЦ. ИСКАЖЕНИЕ ВНИЗУ], [ТРАПЕЦ. ИСКАЖЕНИЕ СЛЕВА] или [ТРАПЕЦ. ИСКАЖЕНИЕ СПРАВА].
- 18) С помощью ◀▶ отрегулируйте наклон границы между [УРОВ. ЧЕРН. ВНЕ ЗОНЫ ПЕРЕКР.] и [УРОВЕНЬ ГРАНИЦЫ ЧЕРНОГО].
- 19) Нажмите ▲▼ для выбора [УРОВЕНЬ ГРАНИЦЫ ЧЕРНОГО].
- 20) Нажмите кнопку <ENTER>.
 - Отобразится экран [УРОВЕНЬ ГРАНИЦЫ ЧЕРНОГО].
 - Параметры [КРАСНЫЙ], [ЗЕЛЕНЫЙ] и [СИНИЙ] можно отрегулировать отдельно, если для параметра [БЛОКИРОВАН] установлено значение [ВЫКЛ].
- 21) С помощью кнопок ▲▼ выберите элемент, затем с помощью кнопок ◀▶ настройте параметр.
 - После завершения настройки нажмите кнопку <MENU>, чтобы вернуться к экрану [УРОВЕНЬ ГРАНИЦЫ ЧЕРНОГО].
- 22) С помощью кнопок ▲▼ выберите для параметра [УРОВ. ЧЕРН. В ЗОНЕ ПЕРЕКР.] значение [ВЕРХНИЙ], [НИЖНИЙ], [ЛЕВЫЙ] или [ПРАВЫЙ].
- 23) Нажмите кнопку <ENTER>.
 - Отобразится экран [УРОВ. ЧЕРН. В ЗОНЕ ПЕРЕКР.].
 - Параметры [КРАСНЫЙ], [ЗЕЛЕНЫЙ] и [СИНИЙ] можно отрегулировать отдельно, если для параметра [БЛОКИРОВАН] установлено значение [ВЫКЛ].
- 24) Нажимайте ▲▼, чтобы выбрать элемент, а затем нажмите кнопку ◀▶, чтобы его настроить.

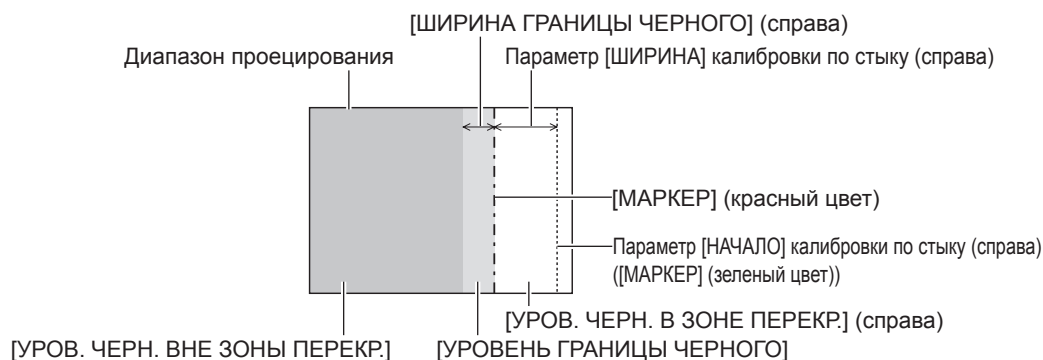

Примечание

- При использовании параметра [КАЛИБРОВКА ПО СТЫКУ] для настройки нескольких экранов функция [РЕГУЛИРОВКА ЯРКОСТИ] делает увеличение яркости уровня черного в области наложения изображений менее заметным. Оптимальная точка коррекции устанавливается с помощью параметра [УРОВ. ЧЕРН. ВНЕ ЗОНЫ ПЕРЕКР.] так, чтобы уровень черного в области наложения изображений стал таким же, что и в области без наложения. Если область стыка части, где изображение накладывается, и часть без наложения становятся ярче после настройки параметра [УРОВ. ЧЕРН. ВНЕ ЗОНЫ ПЕРЕКР.], настройте ширину верхней, нижней, левой или правой частей. Регулируйте параметр [УРОВЕНЬ ГРАНИЦЫ ЧЕРНОГО], когда настройка ширины делает темнее только границу зоны наложения.
- Область наложения может выглядеть неоднородно в зависимости от положения зрителя при использовании экрана с большим усилением или заднего экрана.
- При настройке нескольких экранов с помощью функций горизонтальной и вертикальной калибровки по стыку настройте параметр [УРОВ. ЧЕРН. В ЗОНЕ ПЕРЕКР.], прежде чем регулировать настройки из шага 12). Способ настройки такой же, как и для параметра [УРОВ. ЧЕРН. ВНЕ ЗОНЫ ПЕРЕКР.].
- Если используется только горизонтальная или вертикальная калибровка по стыку, установите 0 для всех значений параметра [УРОВ. ЧЕРН. В ЗОНЕ ПЕРЕКР.].
- Значения параметра [ТЕСТОВЫЙ ШАБЛОН] изменяются вместе со значениями параметра [ТЕСТОВЫЙ ШАБЛОН] в режиме [ЦВЕТОВОЕ СОГЛАСОВАНИЕ].
- Регулировка наклона границы между [УРОВ. ЧЕРН. ВНЕ ЗОНЫ ПЕРЕКР.] и [УРОВЕНЬ ГРАНИЦЫ ЧЕРНОГО] - это функция для регулировки параметра [ГЕОМЕТРИЯ] (➔ стр. 98) одновременно с калибровкой по стыку. Если [УРОВ. ЧЕРН. ВНЕ ЗОНЫ ПЕРЕКР.] наклонен коррекцией трапецеидальных искажений из пункта [ТРАПЕЦИЯ] в меню [ГЕОМЕТРИЯ], выполните шаги 17) и 18) для настройки калибровки по стыку в соответствии с формой [УРОВ. ЧЕРН. ВНЕ ЗОНЫ ПЕРЕКР.].

[ЗАДЕРЖ КАДРА]

Установите кадровую задержку изображения.

1) Нажмите ▲▼ для выбора параметра [ЗАДЕРЖ КАДРА].

2) Нажимайте ◀▶ для переключения элементов.

- При каждом нажатии этой кнопки элементы будут сменяться.

[НОРМАЛЬН]	Стандартная настройка.
[БЫСТРАЯ]*1	Упрощает обработку изображений для уменьшения кадровой задержки изображения.
[ФИКСИРОВАННАЯ]	Устанавливает для кадровой задержки изображения постоянное значение независимо от положения или увеличения изображения.
[СОВМЕСТИМЫЙ]*2	Устанавливает серию DZ21K, совместимую с кадровой задержкой. Серия DZ21K: серия DZ21K, серия DS20K, серия DZ16K

*1 Когда входные сигналы не являются чередующимися, параметр [БЫСТРАЯ] не удастся установить.

*2 Только для PT-DZ21K2, PT-DS20K2, PT-DZ16K2

- Если выбран параметр [СОВМЕСТИМЫЙ], перейдите к шагу 3).

3) Нажмите кнопку <ENTER>.

4) Нажмите ◀▶ для выбора параметра [СОВМЕСТИМЫЙ РЕЖИМ].

- При каждом нажатии этой кнопки элементы будут сменяться.

[НОРМАЛЬН]	Стандартная настройка, совместимая с серией DZ21K.
[БЫСТРАЯ]	Уменьшает кадровую задержку изображения с настройкой, совместимой с серией DZ21K.

Примечание

- Значение [DIGITAL CINEMA REALITY] невозможно настроить, если для параметра [ЗАДЕРЖ КАДРА] установлено значение [БЫСТРАЯ], или если для параметра [ЗАДЕРЖ КАДРА] установлено значение [СОВМЕСТИМЫЙ], а для параметра [СОВМЕСТИМЫЙ РЕЖИМ] установлено значение [БЫСТРАЯ].
- [ЗАДЕРЖ КАДРА] нельзя установить во время работы в режиме P IN P.
- [СОВМЕСТИМЫЙ РЕЖИМ] невозможно настроить, если для параметра [ЗАДЕРЖ КАДРА] установлено значение [НОРМАЛЬН], [БЫСТРАЯ] или [ФИКСИРОВАННАЯ].

[СОЗДАНИЕ КАДРА]

(Только для PT-DZ21K2, PT-DS20K2, PT-DZ16K2)

Установка значения интерполяции кадров изображения.

Изображение с быстрым движением может отображаться более гладко при автоматическом создании промежуточного кадра между предыдущим и следующим кадром.

1) Нажмите ▲▼ для выбора параметра [СОЗДАНИЕ КАДРА].

2) Нажимайте ◀▶ для выбора значения элемента.

- При каждом нажатии этой кнопки элементы будут сменяться.

[ВЫКЛ]	Выключение функции создания кадра.
[1]	Установка меньшего значения интерполяции.
[2]	Установка среднего значения интерполяции. (Заводская установка)
[3]	Установка большего значения интерполяции.

Примечание

- Может быть сложно увидеть эффект в зависимости от изображения.
- Измените настройку, если изображение выглядит ненатуральным из-за задержки изображения или возникновения шума.
- Параметр [СОЗДАНИЕ КАДРА] будет отключен, и его невозможно будет настроить, если для параметра [ЗАДЕРЖ КАДРА] установлено значение [БЫСТРАЯ] или [СОВМЕСТИМЫЙ].
- Параметр [СОЗДАНИЕ КАДРА] будет отключен, и его невозможно будет настроить, если в меню [НАСТРОЙКИ 3D] → [3D: СИСТ. НАСТРОЙКА] (➔ стр. 107) установлено значение [ДВОЙНАЯ (ЛЕВЫЙ)] или [ДВОЙНАЯ (ПРАВЫЙ)].
- Параметр [СОЗДАНИЕ КАДРА] будет отключен, и его невозможно будет настроить, если в меню [НАСТРОЙКИ 3D] → [ФОРМАТ СИГНАЛА 3D] (➔ стр. 108) установлено значение [АВТО], [ОДНОВРЕМЕННАЯ ПОДАЧА], [ГОРИЗ. СТЕРЕОПАРА], [ВЕРТИК. СТЕРЕОПАРА], [ПОСТРОЧНЫЙ] или [ЧЕРЕДОВАНИЕ КАДРОВ]. В режиме [АВТО] параметр будет отключен, только если можно распознать формат 3D. (Только для PT-DZ21K2, PT-DS20K2)
- Параметр [СОЗДАНИЕ КАДРА] будет отключен, и его невозможно будет настроить, если в меню [НАСТРОЙКИ ЭКРАНА] → [НАСТРОЙКА ОДНОВРЕМЕННОГО ВВОДА] (➔ стр. 117) установлено значение [АВТО(3D)] или [АВТО(2D)], а изображение отображается в формате одновременного действия.

- Эта функция отключена при отображении внутреннего тестового шаблона или [3D: ТЕСТОВЫЙ ШАБЛОН].

[БЛОКИРОВКА КАДРА]

(Только для PT-DZ21K2, PT-DS20K2)

Настройте эту функцию для отображения изображений 3D, когда вертикальная частота развертки сигнала составляет 25 Hz, 50 Hz и 100 Hz.

1) Нажмите ▲▼ для выбора параметра [БЛОКИРОВКА КАДРА].

2) Нажмите ◀▶ для выбора значения элемента.

- При каждом нажатии этой кнопки элементы будут сменяться.

[ВЫКЛ]	Уменьшает мерцание показываемого изображения.
[ВКЛ]	Синхронизация показываемого изображения с вертикальной частотой развертки входного сигнала.

Примечание

- [БЛОКИРОВКА КАДРА] не отображается, когда отображаются изображения 2D с вертикальной частотой развертки сигнала, отличной от вышеуказанной.
- Изображение может мерцать, когда для параметра [БЛОКИРОВКА КАДРА] установлено значение [ВКЛ].
- Показываемое изображение может выглядеть прерывистым, когда для параметра [БЛОКИРОВКА КАДРА] установлено значение [ВЫКЛ].

[ПОЛОЖЕНИЕ РАСТРА]

Благодаря этому можно будет произвольно перемещать положение изображения в пределах области проекции, когда проецируемое изображение не занимает всю проекционную область.

1) Нажмите ▲▼ для выбора параметра [ПОЛОЖЕНИЕ РАСТРА].

2) Нажмите кнопку <ENTER>.

- Отобразится экран [ПОЛОЖЕНИЕ РАСТРА].

3) Нажимайте ▲▼◀▶, чтобы настроить положение.

Меню [ЯЗЫК МЕНЮ (LANGUAGE)]

На экране меню выберите [ЯЗЫК МЕНЮ (LANGUAGE)] в главном меню и откройте подменю. Для получения информации об использовании экрана меню см. раздел «Навигация по меню» (→ стр. 81).

Изменение языка меню

Можно выбрать язык экранного меню.

1) Нажмите ▲▼ для выбора языка меню и нажмите кнопку <ENTER>.



- Различные меню, установки, экраны настройки, названия кнопок управления и т. п. отображаются на выбранном языке.
- Можно выбрать один из следующих языков: английский, немецкий, французский, испанский, итальянский, португальский, японский, китайский, русский или корейский.

Примечание

- В качестве языка экранного меню проектора по умолчанию установлен английский; также он выбирается при выполнении команды [ПОЛЬЗОВАТЕЛЬСКИЕ НАСТРОЙКИ] (→ стр. 149) в меню [ИНИЦИАЛИЗ].

Меню [НАСТРОЙКИ 3D]

(Только для PT-DZ21K2, PT-DS20K2)

На экране меню выберите [НАСТРОЙКИ 3D] в главном меню, а затем выберите элемент в подменю. Для получения информации об использовании экрана меню см. раздел «Навигация по меню» (→ стр. 81).

[3D: СИСТ. НАСТРОЙКА]

Установка способа отображения изображения, используемая при подаче на вход 3D-сигнала, необходимая для применения 3D системы.

- 1) Нажмите ▲▼ для выбора параметра [3D: СИСТ. НАСТРОЙКА].
- 2) Нажмите ◀▶ для выбора значения элемента.
 - При каждом нажатии этой кнопки элементы будут сменяться.

[ОДИНАРНАЯ]	При поступлении на вход 3D-сигнала изображения для правого и левого глаза поочередно в формате чередования кадров.
[ДВОЙНАЯ (ЛЕВЫЙ)]	При поступлении на вход 3D-сигнала отображаются только кадры, предназначенные для левого глаза.
[ДВОЙНАЯ (ПРАВЫЙ)]	При поступлении на вход 3D-сигнала отображаются только кадры, предназначенные для правого глаза.

Примечание

- Если на вход подаются 2D-изображения, то 2D-изображения отображаются независимо от настроек [3D: СИСТ. НАСТРОЙКА].

[НАСТРОЙКА 3D SYNC]

Процедура настройки при использовании разъема <3D SYNC 1 IN/OUT> и разъема <3D SYNC 2 OUT>.

Внимание

- Прежде чем подключить внешние устройства к разъемам <3D SYNC 1 IN/OUT> и <3D SYNC 2 OUT> с помощью кабелей, настройте [РЕЖИМ 3D SYNC] и убедитесь, что внешние устройства, которые необходимо подключить, выключены.
- Изменение параметра [РЕЖИМ 3D SYNC] во время подключения кабелей может стать причиной неисправностей в работе проектора или подключенных внешних устройств.

- 1) Нажмите ▲▼ для выбора параметра [НАСТРОЙКА 3D SYNC].
- 2) Нажмите кнопку <ENTER>.
 - Отобразится предупреждающее сообщение для параметра [НАСТРОЙКА 3D SYNC].
- 3) Нажмите кнопку <ENTER>.
 - Отобразится экран [НАСТРОЙКА 3D SYNC].
- 4) Нажмите ▲▼ для выбора параметра [РЕЖИМ 3D SYNC].
- 5) Нажмите ◀▶ для выбора значения элемента.

[РЕЖИМ 3D SYNC]	Подробности для установки в режиме [3D SYNC1]	Подробности для установки в режиме [3D SYNC2]
[ВЫКЛ]	Не используется.	Не используется.
[1]	Выход 3D-триггера	Выход стерео синхронизации
[2]	Выход 3D-триггера	Выход 3D-триггера
[3]	Вход стерео синхронизации	Через 3D SYNC1
[4]	Вход стерео синхронизации	Выход стерео синхронизации
[5]	Вход стерео синхронизации	Выход 3D-триггера
[6]	Вход кадровой синхронизации	Через 3D SYNC1
[7]	Вход кадровой синхронизации	Выход стерео синхронизации
[8]	Вход кадровой синхронизации	Выход 3D-триггера
[9]	Выход 3D-триггера	Выход кадровой синхронизации
[10]	Выход стерео синхронизации	Выход кадровой синхронизации
[11]	Выход 3D IR TRANSMITTER (+)	Выход 3D IR TRANSMITTER (-)

- 6) Если выбрано значение [1], [4], [7] или [10], нажмите ▲▼ для выбора параметра [ЗАДЕРЖКА СИНХ. СТЕРЕО НА ВЫХ], затем нажмите ◀▶, чтобы установить величину задержки на выходе.

[0us] - [25 000 us]	Устанавливает количество с шагом в 10 us.
---------------------	---

- Для синхронизации нескольких проекторов при отображении изображения 3D используйте кадровую синхронизацию на входе и выходе.
Выберите [9] или [10] для первого проектора.
Выберите [6], [7] или [8] для второго проектора и всех последующих.
- Стереосинхронизация – это сигнал с рабочим циклом 50 %, при котором значение «Высокий» предназначено для левого глаза, а значение «Низкий» – для правого глаза.
- «Н» является выходом для отображения изображения 3D, а «L» – выходом для отображения изображения 2D с разъема, для которого выбран выход 3D-триггера.

Примечание

- [11] или [РЕЖИМ 3D SYNC] является настройкой, при которой с данным проектором используется ИК-передатчик для 3D TY-3DTRW компании Panasonic (производство прекращено). Для получения дополнительной информации о методе подключения обратитесь к своему дилеру.

[ФОРМАТ СИГНАЛА 3D]

Установка формата 3D для входных сигналов изображения.

Установите формат 3D, который соответствует входному сигналу.

- 1) Нажмите ▲▼ для выбора параметра [ФОРМАТ СИГНАЛА 3D].
- 2) Нажмите кнопку <ENTER>.
 - Отобразится экран [ФОРМАТ СИГНАЛА 3D].
- 3) Нажимайте ▲▼, чтобы выбрать формат 3D.

[АВТО] ^{*1}	Автоматически обнаруживает формат 3D входных сигналов изображения для отображения изображения.
[NATIVE]	Вынужденно отображает изображения 2D независимо от входных сигналов изображения.
[ОДНОВРЕМЕННАЯ ПОДАЧА] ^{*2}	Принудительное отображение изображений 3D в формате одновременного действия независимо от входных сигналов видео.
[ГОРИЗ. СТЕРЕОПАРА]	Вынужденно отображает изображения 3D в формате Side-by-Side независимо от входных сигналов изображения.
[ВЕРТИК. СТЕРЕОПАРА]	Вынужденно отображает изображения 3D в формате Top-and-Bottom независимо от входных сигналов изображения.
[ПОСТРОЧНЫЙ] ^{*3}	Принудительное отображение изображений 3D в построочном формате независимо от входных сигналов видео.
[ЧЕРЕДОВАНИЕ КАДРОВ] ^{*4}	Вынужденно отображает изображения 3D в формате чередования кадров независимо от входных сигналов изображения.

*1 Только во время приема входного сигнала DVI-D или HDMI

*2 Только во время использования входа 3G-SDI уровня В

*3 Только во время подачи сигналов, отличных от чередующихся

*4 Только если прогрессивные сигналы с вертикальной частотой развертки 100 Hz или 120 Hz подаются на разъемы <RGB1>/<RGB2>/<DVI-D>

- 4) Нажмите кнопку <ENTER>.

Примечание

- При установке значений [АВТО], [ОДНОВРЕМЕННАЯ ПОДАЧА], [ГОРИЗ. СТЕРЕОПАРА], [ВЕРТИК. СТЕРЕОПАРА], [ПОСТРОЧНЫЙ] или [ЧЕРЕДОВАНИЕ КАДРОВ] изображения 3D не отображаются в меню [НАСТРОЙКИ ЭКРАНА] → [НАСТРОЙКА ОДНОВРЕМЕННОГО ВВОДА]. Однако в режиме [АВТО] это происходит, только когда 3D-формат может быть распознан.
- Эта функция может работать некорректно с некоторыми подключенными внешними устройствами.

[ПЕРЕСТАНОВКА ЛЕВ./ПР.]

Отображение изображений путем инвертирования времени перестановки левого и правого изображений. Измените эту настройку, когда с просматриваемым изображением 3D что-то не так.

- 1) Нажмите ▲▼ для выбора параметра [ПЕРЕСТАНОВКА ЛЕВ./ПР.].
- 2) Нажмите ◀▶ для выбора значения элемента.
 - При каждом нажатии этой кнопки элементы будут сменяться.

[НОРМА]	Не изменяйте значение [НОРМА], если изображения 3D отображаются правильно.
[ПЕРЕСТАНОВКА]	Выбирайте это значение, когда левое и правое изображения 3D меняются местами для отображения.

Примечание

- Эта функция недоступна, если для параметра [3D: СИСТ. НАСТРОЙКА] установлено любое значение, кроме [ОДИНАРНАЯ].

[3D: ЦВЕТ. СОГЛАСОВ.]

Переключение данных коррекции цветового согласования, примененных к отображаемому изображению.

- 1) Нажмите ▲▼ для выбора параметра [3D: ЦВЕТ. СОГЛАСОВ.].
- 2) Нажмите ◀▶ для выбора значения элемента.
 - При каждом нажатии этой кнопки элементы будут сменяться.

[2D/3D СОВМЕСТНО]	Используются одинаковые данные коррекции для сигналов 2D и 3D.
[2D/3D РАЗДЕЛЬНО]	Используются разные данные коррекции для сигналов 2D и 3D.

Примечание

- Переключите параметр [ЦВЕТОВОЕ СОГЛАСОВАНИЕ] (► стр. 112), когда подается сигнал, который нужно отрегулировать.

[БАЛАНС 3D-ИЗОБРАЖЕНИЯ]

Коррекция разницы, когда изображения для левого и правого глаза имеют разную яркость или цвет.

- 1) Нажмите ▲▼ для выбора параметра [БАЛАНС 3D-ИЗОБРАЖЕНИЯ].
- 2) Нажмите кнопку <ENTER>.
 - Отобразится экран [БАЛАНС 3D-ИЗОБРАЖЕНИЯ].
- 3) С помощью кнопок ▲▼ выберите элемент, затем с помощью кнопок ◀▶ настройте параметр.
 - При использовании изображения для левого глаза в качестве исходного изображение для правого глаза корректируется с помощью заданного значения.
 - Для [ОСЦ. СИГН. 3D] изображения для левого и правого глаза разделяются горизонтально на левое и правое, и отображается осциллограмма.

[КОНТРАСТНОСТЬ]	Настройка контраста цветов.	
[ХОЛ. БАЛАНС БЕЛОГО: КРАСНЫЙ]	Настройка красного цвета для высокого баланса белого.	
[ХОЛ. БАЛАНС БЕЛОГО: ЗЕЛЁНЫЙ]	Настройка зеленого цвета для высокого баланса белого.	
[ХОЛ. БАЛАНС БЕЛОГО: СИНИЙ]	Настройка синего цвета для высокого баланса белого.	
[ЯРКОСТЬ]	Настройка темной (черной) части проецируемого изображения.	
[ТЕПЛ. БАЛАНС БЕЛОГО: КРАСНЫЙ]	Настройка красного цвета для низкого баланса белого.	
[ТЕПЛ. БАЛАНС БЕЛОГО: ЗЕЛЁНЫЙ]	Настройка зеленого цвета для низкого баланса белого.	
[ТЕПЛ. БАЛАНС БЕЛОГО: СИНИЙ]	Настройка синего цвета для низкого баланса белого.	
[ЦВЕТ]	Настройка насыщенности цветов.	
[ОТТЕНОК]	Настройка телесных тонов проецируемого изображения.	
[ФАЗА СИНХРОНИЗАЦИИ]	Настройка изображения, если изображение мерцает или размыты контуры.	
[ОСЦ. СИГН. 3D]	[ВЫКЛ]	3D осциллограмма сигнала не отображается.
	[ВКЛ]	3D осциллограмма сигнала отображается.

Примечание

- Параметр [ФАЗА СИНХРОНИЗАЦИИ] во время одновременной подачи сигналов RGB1 и RGB2, и его можно регулировать для изображения для правого глаза.
- Эта функция недоступна, если для параметра [3D: СИСТ. НАСТРОЙКА] установлено любое значение, кроме [ОДИНАРНАЯ].
- Данная функция недоступна, когда отображается [3D: ТЕСТОВЫЙ ШАБЛОН].
- Эта функция недоступна, если для параметра [3D: ТЕСТОВЫЙ РЕЖИМ] установлено любое значение, кроме [НОРМАЛЬНЫЙ].
- 3D осциллограмма сигнала отображается, только когда отображается экран [БАЛАНС 3D-ИЗОБРАЖЕНИЯ].

- Невозможно отобразить осциллограмму обычного сигнала, когда отображается изображение 3D.

[ВРЕМЯ ЗАКРЫТИЯ]

Настройка периода отображения черного экрана, который отображается между изображением для правого глаза и изображением для левого глаза в соответствии с используемой 3D системой.

- 1) Нажмите ▲▼ для выбора параметра [ВРЕМЯ ЗАКРЫТИЯ].
- 2) Нажмите ◀▶ для выбора значения элемента.
 - При каждом нажатии этой кнопки элементы будут сменяться.

[0.5ms]	Установка значения для правильного выполнения настройки 3D.
[1.0ms]	
[1.5ms]	
[2.0ms]	
[2.5ms]	
[2.7ms]	

Примечание

- Эта функция недоступна, если для параметра [3D: СИСТ. НАСТРОЙКА] установлено любое значение, кроме [ОДИНАРНАЯ].
- Взаимные помехи могут увеличиться, или отображаемое изображение может стать темнее, если параметр не соответствует используемой 3D системе.

[3D: ЗАДЕРЖКА КАДРА]

Регулировка хронометража для переключения левого-правого изображения.

- 1) Нажмите ▲▼ для выбора параметра [3D: ЗАДЕРЖКА КАДРА].
- 2) Нажмите ◀▶ для выбора значения элемента.

[0us] - [25 000 us]	Устанавливает количество с шагом в 10 us.
---------------------	---

- Диапазон настройки зависит от входного сигнала.

[3D: ТЕСТОВЫЙ РЕЖИМ]

Установка режима отображения изображений для использования с настройками 3D системы.

- 1) Нажмите ▲▼ для выбора параметра [3D: ТЕСТОВЫЙ РЕЖИМ].
- 2) Нажмите ◀▶ для выбора значения элемента.

[НОРМАЛЬНЫЙ]	Нормальная установка.
[ЛЕВЫЙ/ЛЕВЫЙ]	Отображение изображения входного сигнала для левого глаза одновременно для изображения для левого и правого глаза.
[ПРАВЫЙ/ПРАВЫЙ]	Отображение изображения входного сигнала для правого глаза одновременно для изображения для левого и правого глаза.
[ЛЕВЫЙ/ЧЁРНЫЙ]	Отображение изображения входного сигнала для левого глаза для изображения левого глаза и всех черных изображений для изображения для правого глаза.
[ЧЁРНЫЙ/ПРАВЫЙ]	Отображение всех черных изображений для изображения для левого глаза и изображений входного сигнала для правого глаза для изображения для правого глаза.

Примечание

- При выключении проектора настройки [3D: ТЕСТОВЫЙ РЕЖИМ] устанавливаются в [НОРМАЛЬНЫЙ].
- Эта функция недоступна, если для параметра [3D: СИСТ. НАСТРОЙКА] установлено любое значение, кроме [ОДИНАРНАЯ].
- Данная функция недоступна, когда отображается [3D: ТЕСТОВЫЙ ШАБЛОН].

[3D: ТЕСТОВЫЙ ШАБЛОН]

Есть возможность использовать тестовое 3D-изображение для проверки работоспособности и выполнения настроек даже при отсутствии 3D-сигнала.

- 1) Нажмите ▲▼ для выбора параметра [3D: ТЕСТОВЫЙ ШАБЛОН].
- 2) Нажмите ◀▶ для выбора значения элемента.

Экран меню + экран входа	Выберите тестовый шаблон таким образом, чтобы легко проверять работоспособность или выполнять настройки.
Экран меню + левый: белый/правый: черный	
Экран меню + левый: черный/правый: белый	

Примечание

- Когда в меню [НАСТРОЙКИ ЭКРАНА] → [RGB IN] → [НАСТРОЙКА ВХОДА RGB1] (➔ стр. 117) установлено значение [VIDEO] или [Y/C], тестовый шаблон 3D невозможно отобразить, когда выбран разъем <RGB 1 IN>.
- Эта функция недоступна, если для параметра [3D: СИСТ. НАСТРОЙКА] установлено любое значение, кроме [ОДИНАРНАЯ].

[ТРЕБОВАНИЯ БЕЗОПАСНОСТИ]

Показ или скрытие сообщения по мерам предосторожности относительно просмотра изображений 3D при включении проектора.

- 1) Нажмите ▲▼ для выбора параметра [ТРЕБОВАНИЯ БЕЗОПАСНОСТИ].
- 2) Нажмите ◀▶ для выбора значения элемента.
 - При каждом нажатии этой кнопки элементы будут сменяться.

[ВКЛ]	Показ сообщения по мерам предосторожности относительно просмотра изображений 3D при включении проектора.
[ВЫКЛ]	Скрытие сообщения по мерам предосторожности относительно просмотра изображений 3D при включении проектора.

Примечание

- Если установлено значение [ВЫКЛ], сообщение по мерам предосторожности относительно просмотра изображений 3D не отображается при включении проектора.
- При переключении значения с [ВКЛ] на [ВЫКЛ] отобразится экран подтверждения. Нажмите ◀▶, чтобы выбрать [ДА], и нажмите кнопку <ENTER>, чтобы изменить настройку на [ВЫКЛ].

Внимание

- Когда изображения 3D в коммерческих целях просматривает неопределенное количество людей, покажите сообщение по мерам предосторожности относительно просмотра изображений 3D, чтобы уведомить зрителей.

[БЕЗОПАСНЫЙ ПРОСМОТР]

Показ сообщения по мерам предосторожности относительно просмотра изображений 3D.

- 1) Нажмите ▲▼ для выбора параметра [БЕЗОПАСНЫЙ ПРОСМОТР].
- 2) Нажмите кнопку <ENTER>.
 - Отобразится экран [БЕЗОПАСНЫЙ ПРОСМОТР].
 - Нажмите ◀▶ для выбора страницы.

БЕЗОПАСНЫЙ ПРОСМОТР	1/2
ПРИ ПРОСМОТРЕ 3D-ИЗОБРАЖЕНИЯ ПРИМИТЕ К СВЕДЕНИЮ ИНФОРМАЦИЮ НИЖЕ. ЕСЛИ ЧИСЛО ЗРИТЕЛЕЙ ПРИ 3D-ПРОСМОТРЕ БОЛЬШЕ УСТАНОВЛЕННОГО, ИЛИ 3D-СИСТЕМА ИСПОЛЬЗУЕТСЯ В КОММЕРЧЕСКИХ ЦЕЛЯХ, ОРГАНИЗАТОРУ СЛЕДУЕТ УВЕДОМИТЬ ЗРИТЕЛЕЙ О СЛЕДУЮЩЕМ. ДЛЯ КОМФОРТНОГО, БЕЗОПАСНОГО ПРОСМОТРА И ПРАВИЛЬНОЙ НАСТРОЙКИ ГЛУБИНЫ ОБРАТИТЕСЬ К ИНСТРУКЦИИ ПО ЭКСПЛУАТАЦИИ. ПРЕКРАТИТЕ ПОЛЬЗОВАТЬСЯ 3D-РЕЖИМОМ В СЛУЧАЕ ПЛОХОГО САМОЧУВСТВИЯ ИЛИ УСТАЛОСТИ.	
◀▶ ИЗМЕНИТЬ MENU ВЫХОД	

БЕЗОПАСНЫЙ ПРОСМОТР	2/2
РЕКОМЕНДУЕМ ИСПОЛЬЗОВАТЬ КОНТЕНТ, СПЕЦИАЛЬНО ПРЕДНАЗНАЧЕННЫЙ ДЛЯ 3D-ПРОСМОТРА. ПРИ ПРОСМОТРЕ СЛЕДУЕТ НАХОДИТЬСЯ НА ДОСТАТОЧНОМ РАССТОЯНИИ ОТ ЭКРАНА, (ПРЕВЫШАЮЩЕМ ЕГО ВЫСОТУ МИНИМУМ В 3 РАЗА) ДЛЯ ОТКЛЮЧЕНИЯ ВЫВОДА ЭТОГО СООБЩЕНИЯ ОБРАТИТЕСЬ К ИНСТРУКЦИИ ПО ЭКСПЛУАТАЦИИ.	
◀▶ ИЗМЕНИТЬ MENU ВЫХОД	

Меню [НАСТРОЙКИ ЭКРАНА]

На экране меню выберите [НАСТРОЙКИ ЭКРАНА] в главном меню, а затем выберите элемент в подменю.

Для получения информации об использовании экрана меню см. раздел «Навигация по меню» (→ стр. 81).

[ЦВЕТОВОЕ СОГЛАСОВАНИЕ]

Коррекция разницы в цветах между проекторами при одновременном использовании нескольких проекторов.

Настройка необходимого цветового согласования

1) Нажмите ▲▼ для выбора параметра [ЦВЕТОВОЕ СОГЛАСОВАНИЕ].

2) Нажимайте ◀▶ для переключения элементов.

- При каждом нажатии этой кнопки элементы будут сменяться.

[ВЫКЛ]	Настройка цветового согласования не выполняется.
[3ЦВЕТА]	Регулирует три цвета: [КРАСНЫЙ], [ЗЕЛЕНый] или [СИНИЙ].
[7ЦВЕТОВ]	Регулирует семь цветов: [КРАСНЫЙ], [ЗЕЛЕНый], [СИНИЙ], [ГОЛУБОЙ], [ПУРПУРНЫЙ], [ЖЕЛТЫЙ] или [БЕЛЫЙ].
[РЕЖИМ 709]	Для получения дополнительной информации об этом режиме см. раздел «Настройка цветового согласования с помощью колориметра» (→ стр. 113).
[ИЗМЕРЕНИЕ]	

3) Выберите [3ЦВЕТА] или [7ЦВЕТОВ], а затем нажмите кнопку <ENTER>.

- Отобразится экран [3ЦВЕТА] или [7ЦВЕТОВ].

4) Нажмите ▲▼ для выбора [КРАСНЫЙ], [ЗЕЛЕНый] или [СИНИЙ] ([КРАСНЫЙ], [ЗЕЛЕНый], [СИНИЙ], [ГОЛУБОЙ], [ПУРПУРНЫЙ], [ЖЕЛТЫЙ] или [БЕЛЫЙ] для режима [7ЦВЕТОВ]).

5) Нажмите кнопку <ENTER>.

- Отобразится экран [3ЦВЕТА:КРАСНЫЙ], [3ЦВЕТА:ЗЕЛЕНый] или [3ЦВЕТА:СИНИЙ].
Для параметра [7ЦВЕТОВ] отобразится экран [7ЦВЕТОВ:КРАСНЫЙ], [7ЦВЕТОВ:ЗЕЛЕНый], [7ЦВЕТОВ:СИНИЙ], [7ЦВЕТОВ:ГОЛУБОЙ], [7ЦВЕТОВ:ПУРПУРНЫЙ], [7ЦВЕТОВ:ЖЕЛТЫЙ] или [7ЦВЕТОВ:БЕЛЫЙ].
- При установке для параметра [ТЕСТОВЫЙ ШАБЛОН] значения [ВКЛ] отобразится тестовый шаблон для выбранного цвета.

6) С помощью кнопок ▲▼ выберите [КРАСНЫЙ], [ЗЕЛЕНый] или [СИНИЙ].

7) Нажмите ◀▶ для выполнения настройки.

- Значение настройки изменяется в пределах от 0 до 2 048.

Примечание

- Процедура изменения цвета настройки
Когда изменяется коррекционный цвет, идентичный цвету настройки: изменяется яркость цвета настройки.
Когда изменяется красный коррекционный цвет: красный цвет добавляется к цвету настройки или отнимается от него.
Когда изменяется зеленый коррекционный цвет: зеленый цвет добавляется к цвету настройки или отнимается от него.
Когда изменяется синий коррекционный цвет: синий цвет добавляется к цвету настройки или отнимается от него.
- Так как для настройки требуются специальные навыки, ее должно выполнять лицо, знакомое с принципом работы проектора, или специалист по обслуживанию.
- При нажатии кнопки <DEFAULT> на пульте дистанционного управления восстановятся заводские установки для всех элементов.
- Если для параметра [ЦВЕТОВОЕ СОГЛАСОВАНИЕ] установлено значение, отличное от [ВЫКЛ], для параметра [ЦВЕТОВАЯ ТЕМПЕРАТУРА] фиксируется значение [ПОЛЬЗ1].
- При установке [3D: ЦВЕТ. СОГЛАСОВ.] (→ стр. 109) можно установить необходимость настройки разных параметров для сигналов 2D и 3D или использовать общие данные. (Только для PT-DZ21K2, PT-DS20K2)
- Значение [NATIVE] или [3D] отображаются в верхней правой части меню, когда используются разные настройки для сигналов 2D и 3D. (Только для PT-DZ21K2, PT-DS20K2)

Настройка цветового согласования с помощью колориметра

Использование колориметра дает возможность измерить координаты цветности и яркость для изменения цветов [КРАСНЫЙ], [ЗЕЛЕНый], [СИНИЙ], [ГОЛУБОЙ], [ПУРПУРНЫЙ], [ЖЕЛТЫЙ] или [БЕЛЫЙ] на подходящие цвета.

- 1) Нажмите ▲▼ для выбора параметра [ЦВЕТОВОЕ СОГЛАСОВАНИЕ].
- 2) С помощью ◀▶ выберите [РЕЖИМ 709] или [ИЗМЕРЕНИЕ].
- 3) Нажмите кнопку <ENTER>.
 - Отобразится экран [РЕЖИМ 709] или [РЕЖИМ ИЗМЕРЕНИЯ].
- 4) Нажмите ▲▼ для выбора параметра [ИЗМЕРЕННЫЕ ДАННЫЕ].
- 5) Нажмите кнопку <ENTER>.
 - Отобразится экран [ИЗМЕРЕННЫЕ ДАННЫЕ].
- 6) С помощью колориметра замерьте текущую яркость (Y) и координаты цветности (x, y).
- 7) Нажимайте ▲▼, чтобы выбрать цвет, а затем нажмите кнопку ◀▶, чтобы его установить.
 - Установите [ТЕСТОВЫЙ ШАБЛОН] для [ВКЛ], чтобы отобразить тестовое изображение из выбранных цветов.
- 8) После завершения ввода всех данных нажмите кнопку <MENU>.
 - Отобразится экран [РЕЖИМ 709] или [РЕЖИМ ИЗМЕРЕНИЯ].
 - Если значение [ИЗМЕРЕНИЕ] выбрано в шаге 2), перейдите к шагу 9) и введите координаты нужных цветов.
- 9) Нажмите ▲▼ для выбора параметра [КОНЕЧНЫЕ ДАННЫЕ].
- 10) Нажмите кнопку <ENTER>.
 - Отобразится экран [КОНЕЧНЫЕ ДАННЫЕ].
- 11) Нажимайте ▲▼, чтобы выбрать цвет, а затем нажмите ◀▶, чтобы ввести координаты нужных цветов.
 - При установке для параметра [ТЕСТОВЫЙ ШАБЛОН] значения [ВКЛ] отобразится тестовый шаблон для выбранного цвета.
- 12) После завершения ввода всех данных нажмите кнопку <MENU>.

Примечание

- Если для [РЕЖИМ 709] выбран параметр [ЦВЕТОВОЕ СОГЛАСОВАНИЕ], то по стандарту ITU-R BT.709 в качестве целевых данных устанавливаются три основных цвета.
- Цвета не отображаются должным образом, если целевые данные не входят в диапазон отображаемых цветов данного проектора.
- Цвета [РЕЖИМ 709] могут несколько отличаться от стандартных цветов ITU-R BT.709.
- Установите [ТЕСТОВЫЙ ШАБЛОН] на значение [ВКЛ], чтобы автоматически отображать тестовый шаблон для использования в процессе регулировки выбранных цветов настройки.
- Перед использованием колориметра или подобного прибора для выполнения измерений установите для [РЕЖИМ ИЗОБРАЖЕНИЯ] параметр [ДИНАМИЧЕСКИЙ].
- Могут быть некоторые расхождения между цветовыми координатами целевых данных и значениями, полученными в результате измерений с помощью прибора, при использовании определенных приборов и выполнении измерений в различных условиях.
- Значения параметра [ТЕСТОВЫЙ ШАБЛОН] изменяются вместе со значениями параметра [ТЕСТОВЫЙ ШАБЛОН] в режиме [КАЛИБРОВКА ПО СТЫКУ].

[ПОДСТРОЙКА БОЛЬШ. ЭКРАНА]

Коррекция явления, при котором цвета, отображаемые на большом экране при просмотре с близкого расстояния кажутся светлее, чем те же цвета на экране среднего размера.

- 1) Нажмите ▲▼ для выбора [ПОДСТРОЙКА БОЛЬШ. ЭКРАНА].
- 2) Нажимайте ◀▶ для переключения элементов.

[ВЫКЛ]	Коррекция не выполняется.
[1]	Слабая коррекция.
[2]	Сильная коррекция.

[НАСТРОЙКИ ПРОЕКЦИИ]

(Только для PT-DZ21K2, PT-DS20K2, PT-DZ16K2)

Установите размера экрана.

Если меняется соотношение сторон проецируемого изображения, скорректируйте оптимальное положение изображения для установленного экрана. Установите изображение в подходящее положение для используемого экрана.

- 1) Нажмите ▲▼ для выбора параметра [НАСТРОЙКИ ПРОЕКЦИИ].
- 2) Нажмите кнопку <ENTER>.
 - Отобразится экран [НАСТРОЙКИ ПРОЕКЦИИ].
- 3) Нажмите ◀▶ для переключения элемента [ФОРМАТ ИЗОБРАЖЕНИЯ].
 - При каждом нажатии этой кнопки элементы будут сменяться.

Модель	[ФОРМАТ ИЗОБРАЖЕНИЯ]	Диапазон при выбранном значении [РАСПОЛОЖЕНИЕ ПРОЕКЦИИ]
PT-DZ21K2	[16:10]	Настройка невозможна.
	[4:3]	Регулирует горизонтальное положение в диапазоне от –160 до 160.
	[16:9]	Регулирует вертикальное положение в диапазоне от –60 до 60.
PT-DS20K2	[4:3]	Настройка невозможна.
	[16:9]	Регулирует вертикальное положение в диапазоне от –132 до 131.
PT-DZ16K2	[16:9]	Настройка невозможна.
	[4:3]	Регулирует положение по горизонтали в диапазоне от –240 до 240.

- 4) Нажмите ▲▼ для выбора параметра [РАСПОЛОЖЕНИЕ ПРОЕКЦИИ].
 - [РАСПОЛОЖЕНИЕ ПРОЕКЦИИ] невозможно выбрать или отрегулировать, когда для параметра [ФОРМАТ ИЗОБРАЖЕНИЯ] установлены следующие значения.
 PT-DZ21K2: [16:10]
 PT-DS20K2: [4:3]
 PT-DZ16K2: [16:9]
- 5) Нажмите ◀▶, чтобы настроить параметр [РАСПОЛОЖЕНИЕ ПРОЕКЦИИ].

[АВТОСИГНАЛ]

Установка автоматического выполнения автоматической настройки сигналов.

Регулировку положения отображаемого экрана или уровня сигнала можно выполнять автоматически, не нажимая каждый раз кнопку <AUTO SETUP> на пульте дистанционного управления при частой отправке на вход незарегистрированных сигналов, например, на собрании и т. п.

- 1) Нажмите ▲▼ для выбора параметра [АВТОСИГНАЛ].
- 2) Нажимайте ◀▶ для переключения элементов.
 - При каждом нажатии этой кнопки элементы будут сменяться.

[ВЫКЛ]	Выключение функции автосигнала.
[ВКЛ]	Автоматическое выполнение автоматической настройки при каждом изменении изображений на незарегистрированные сигналы во время проецирования.

[АВТОНАСТРОЙКА]

Этот параметр необходимо устанавливать при настройке специального или горизонтально удлинённого (например, 16:9) сигнала.

Настройка с помощью меню [РЕЖИМ]

- 1) Нажмите ▲▼ для выбора параметра [АВТОНАСТРОЙКА].
- 2) Нажмите кнопку <ENTER>.

- Отобразится экран [АВТОНАСТРОЙКА].

3) Нажмите ▲▼ для выбора [РЕЖИМ].

4) Нажимайте ◀▶ для переключения элементов.

- При каждом нажатии этой кнопки элементы будут сменяться.

[ПО УМОЛЧАНИЮ]	Стандартная настройка.
[ШИРОКИЙ]	Выберите эту установку, если подается сигнал широкоформатного изображения, соотношение сторон которого не соответствует настройке [ПО УМОЛЧАНИЮ].
[ПОЛЬЗОВАТЕЛЬ]	Выберите эту установку, если подается сигнал с особым горизонтальным разрешением (количество отображаемых точек).

- Если выбран параметр [ПО УМОЛЧАНИЮ] или [ШИРОКИЙ], перейдите к шагу 7).
- Если выбран параметр [ПОЛЬЗОВАТЕЛЬ], перейдите к шагу 5).

5) Нажимайте ▲▼, чтобы выбрать параметр [ОТОБР.ПИКСЕЛЕЙ], а затем нажимайте ◀▶, пока значение [ОТОБР.ПИКСЕЛЕЙ] не будет равным горизонтальному разрешению источника сигнала.

6) Нажмите ▲▼ для выбора параметра [РЕЖИМ].

7) Нажмите кнопку <ENTER>.

- Будет выполнена автоматическая настройка. [В ПРОЦЕССЕ] отображается во время автоматической регулировки. После выполнения операции система возвращается к экрану [АВТОНАСТРОЙКА].

Автоматическая регулировка положения

1) Нажмите ▲▼ для выбора [АВТОНАСТРОЙКА].

2) Нажмите кнопку <ENTER>.

- Отобразится экран [АВТОНАСТРОЙКА].

3) Нажмите ▲▼ для выбора [НАСТРОЙКА РАСПОЛОЖЕНИЯ].

4) Нажимайте ◀▶ для переключения элементов.

[ВКЛ]	Регулировка положения и размера экрана при выполнении автоматической настройки.
[ВЫКЛ]	Автоматическая настройка не выполняется.

Автоматическая регулировка уровня сигнала

1) Нажмите ▲▼ для выбора [АВТОНАСТРОЙКА].

2) Нажмите кнопку <ENTER>.

- Отобразится экран [АВТОНАСТРОЙКА].

3) Нажмите ▲▼ для выбора [НАСТРОЙКА УРОВНЯ СИГНАЛА].

4) Нажимайте ◀▶ для переключения элементов.

[ВЫКЛ]	Автоматическая настройка не выполняется.
[ВКЛ]	Регулировка уровня черного (экранное меню [ЯРКОСТЬ]) и уровень белого (экранное меню [КОНТРАСТНОСТЬ]) во время выполнения автонастройки.

Примечание

- [НАСТРОЙКА УРОВНЯ СИГНАЛА] может функционировать некорректно, пока на вход не подается неподвижное изображение с абсолютно черными и белыми цветами.

[НАСТРОЙКА РЕЗЕРВНОГО ВХОДА]

Настройте функцию резервирования, чтобы обеспечить максимально незаметное переключение на резервный входной сигнал при нарушении входного сигнала.

1) Нажмите ▲▼ для выбора [НАСТРОЙКА РЕЗЕРВНОГО ВХОДА].

2) Нажмите кнопку <ENTER>.

- Отобразится экран [НАСТРОЙКА РЕЗЕРВНОГО ВХОДА].

3) Нажмите ▲▼ для выбора [РЕЖИМ РЕЗЕРВНОГО ВХОДА].

4) Нажимайте ◀▶ для переключения элементов.

- При каждом нажатии этой кнопки элементы будут сменяться.

[ВЫКЛ]	Выключение функции резервирования.
[ВКЛ] ^{*1} /[1] ^{*2}	Включение функции резервирования между входным сигналом DVI-D и входным сигналом HDMI. Входной сигнал переключается максимально незаметно, когда на первичный и вторичный входы подается один и тот же сигнал. Первичный вход привязан к разъему <DVI-D IN>, а вторичный - к <HDMI IN>.
[2] ^{*2}	Включение функции резервирования между входным сигналом SDI1 и входным сигналом SDI2. Входной сигнал переключается максимально незаметно, когда на первичный и вторичный входы подается один и тот же сигнал. Первичный вход привязан к разъему <SDI IN 1>, а вторичный - <SDI IN 2>.

*1 Только для PT-DW17K2, PT-DZ16K2

*2 Только для PT-DZ21K2, PT-DS20K2

5) Нажмите ▲▼ для выбора [АВТОМАТИЧЕСКОЕ ПЕРЕКЛЮЧЕНИЕ].

- Если для параметра [РЕЖИМ РЕЗЕРВНОГО ВХОДА] установлено значение [ВЫКЛ], не удастся выбрать параметр [АВТОМАТИЧЕСКОЕ ПЕРЕКЛЮЧЕНИЕ].

6) Нажимайте ◀▶ для переключения элементов.

- При каждом нажатии этой кнопки элементы будут сменяться.

[ВКЛЮЧЕНО]	Автоматическое переключение на вторичный вход при нарушении входного сигнала на первичном входе.
[ВЫКЛЮЧЕНО]	Выключение функции автоматического переключения входа.

Примечание

- Функция резервирования работает, если для параметра [РЕЖИМ РЕЗЕРВНОГО ВХОДА] установлено значение [ВКЛ] или [1], а на разъемы <DVI-D IN> и <HDMI IN> подается один и тот же сигнал.
Функция резервирования также работает, если для параметра [РЕЖИМ РЕЗЕРВНОГО ВХОДА] установлено значение [2], а на разъемы <SDI IN 1> и <SDI IN 2> подается один и тот же сигнал.
- Чтобы переключиться на резервный входной сигнал при помощи функции резервирования, убедитесь, что выполнены следующие три условия для использования этой функции.
 - Установите для параметра [РЕЖИМ РЕЗЕРВНОГО ВХОДА] значение [ВКЛ] или [1], [2].
 - Подайте один и тот же сигнал на первичный и вторичный входы.
 - Отобразите изображение первичного входа.
- Если входной сигнал переключается на другой вход, кроме первичного или вторичного, то при готовности функции резервирования будет отменено состояние готовности к использованию функции резервирования. Чтобы снова переключиться на резервный входной сигнал при помощи функции резервирования, переключитесь на первичный вход.
- [СОСТОЯНИЕ РЕЗЕРВНОГО ВХОДА] отображается в информации о входе (➔ стр. 124) и на экране [СОСТОЯНИЕ] (➔ стр. 77, 143), когда для параметра [РЕЖИМ РЕЗЕРВНОГО ВХОДА] установлено значение [ВКЛ] или [1], [2].
Когда переключение на резервный входной сигнал доступно при помощи функции резервирования, на экране [СОСТОЯНИЕ РЕЗЕРВНОГО ВХОДА] отображается значение [АКТИВНЫЙ]. Когда это невозможно, отображается значение [НЕАКТИВНЫЙ].
Когда для параметра [СОСТОЯНИЕ РЕЗЕРВНОГО ВХОДА] установлено значение [АКТИВНЫЙ] при отображении изображения первичного входа, вторичный вход становится резервным входом.
Когда для параметра [СОСТОЯНИЕ РЕЗЕРВНОГО ВХОДА] установлено значение [АКТИВНЫЙ] при отображении изображения вторичного входа, первичный вход становится резервным входом.
- Если для параметра [РЕЖИМ РЕЗЕРВНОГО ВХОДА] установлено значение [ВКЛ] или [1], вход переключается незаметно, если входы DVI-D и HDMI включены, когда возможно переключение на резервный входной сигнал.
- Если для параметра [РЕЖИМ РЕЗЕРВНОГО ВХОДА] установлено значение [2], вход переключается незаметно, если входы SDI1 и SDI2 включены, когда возможно переключение на резервный входной сигнал.
- Когда для параметра [АВТОМАТИЧЕСКОЕ ПЕРЕКЛЮЧЕНИЕ] установлено значение [ВКЛЮЧЕНО], а для параметра [СОСТОЯНИЕ РЕЗЕРВНОГО ВХОДА] - [АКТИВНЫЙ], сигнал переключается на резервный вход при нарушении входного сигнала.
- Когда для параметра [АВТОМАТИЧЕСКОЕ ПЕРЕКЛЮЧЕНИЕ] установлено значение [ВКЛЮЧЕНО] и сигнал автоматически переключается на резервный вход при нарушении входного сигнала, параметр [СОСТОЯНИЕ РЕЗЕРВНОГО ВХОДА] изменяет свое значение на [НЕАКТИВНЫЙ]. В таком случае переключение на резервный входной сигнал невозможно до тех пор, пока не будет восстановлен первоначальный входной сигнал. Если сигнал автоматически переключается на резервный вход, переключение на резервный входной сигнал будет возможно при восстановлении первоначального входного сигнала. В таком случае текущий вход будет сохранен.
- [НАСТРОЙКА РЕЗЕРВНОГО ВХОДА] нельзя установить во время работы в режиме P IN P. Операция резервирования также не выполняется.
- [НАСТРОЙКА РЕЗЕРВНОГО ВХОДА] невозможно установить, если в меню [НАСТРОЙКИ ЭКРАНА] → [НАСТРОЙКА ОДНОВРЕМЕННОГО ВВОДА] → [HDMI/DVI-D] или [SDI1/SDI2] установлено что-нибудь за исключением [ВЫКЛ]. Операция резервирования также не выполняется.

- [НАСТРОЙКА РЕЗЕРВНОГО ВХОДА] невозможно установить, если в меню [НАСТРОЙКИ ЭКРАНА] → [SDI IN] → [SDI СОЕДИНЕНИЕ] установлен параметр [DUAL LINK] или [АВТО]. Операция резервирования также не выполняется.

[НАСТРОЙКА ОДНОВРЕМЕННОГО ВВОДА]

Настройте эту функцию, когда подается и используется сигнал видео в формате одновременного действия.

- 1) Нажмите ▲▼ для выбора параметра [НАСТРОЙКА ОДНОВРЕМЕННОГО ВВОДА].
- 2) Нажмите кнопку <ENTER>.
 - Отобразится экран [НАСТРОЙКА ОДНОВРЕМЕННОГО ВВОДА].
- 3) Нажмите кнопку ▲▼ для выбора параметра [RGB1/RGB2], [HDMI/DVI-D] или [SDI1/SDI2].
 - Параметры [RGB1/RGB2] и [SDI1/SDI2] можно выбрать только на моделях PT-DZ21K2 и PT-DS20K2.
- 4) Нажмите ◀▶ для выбора значения настройки.
 - При каждом нажатии этой кнопки элементы будут сменяться.

[ВЫКЛ]	Это значение не используется для одновременной подачи сигналов.
[АВТО(3D)]	Отображение изображений 3D в формате одновременного действия.
[АВТО(2D)]*1	Отображение изображений 2D в формате одновременного действия.

*1 Этот параметр можно установить, только если для параметра [НАСТРОЙКА ОДНОВРЕМЕННОГО ВВОДА] установлено значение [HDMI/DVI-D] или [SDI1/SDI2].

Примечание

- При установке параметра [АВТО(2D)] изображения 2D отображаются, если на каждый вход подаются одинаковые 2D-совместимые сигналы.
- При установке параметра [АВТО(3D)] изображения 3D отображаются, если на каждый вход подаются одинаковые 3D-совместимые сигналы. (Только для PT-DZ21K2, PT-DS20K2)
- [НАСТРОЙКА ОДНОВРЕМЕННОГО ВВОДА] нельзя установить во время работы в режиме P IN P.
- [НАСТРОЙКА ОДНОВРЕМЕННОГО ВВОДА] невозможно установить, если для параметра [РЕЖИМ РЕЗЕРВНОГО ВХОДА] установлено любое значение, кроме [ВЫКЛ].
- Эта функция может работать некорректно с некоторыми подключенными внешними устройствами.
- Эта функция может работать некорректно в зависимости от сигнала.
- Использование каждого входного сигнала отображается как [RGB1] и [RGB2], [HDMI] и [DVI-D], [SDI1] и [SDI2] на экране [НАСТРОЙКА ОДНОВРЕМЕННОГО ВВОДА], когда установлено значение [АВТО(3D)] или [АВТО(2D)].

[НАСТРОЙКА ОДНОВРЕМЕННОГО ВВОДА]	Использование входного сигнала	Содержание
[АВТО(3D)]	[ВХОД ДЛЯ ЛЕВОГО ГЛАЗА]	Использование сигнала для соответствующего входного сигнала в качестве сигнала для изображения для левого глаза.
	[ВХОД ДЛЯ ПРАВ. ГЛАЗА]	Использование сигнала для соответствующего входного сигнала в качестве сигнала для изображения для правого глаза.
[АВТО(2D)]*1	[ПЕРВЫЙ ВХОД КАДРА]	Использование сигнала для соответствующего входного сигнала в качестве сигнала для изображения для нечетного кадра.
	[ВТОРОЙ ВХОД КАДРА]	Использование сигнала для соответствующего входного сигнала в качестве сигнала для изображения для четного кадра.

*1 Этот параметр можно установить, только если для параметра [НАСТРОЙКА ОДНОВРЕМЕННОГО ВВОДА] установлено значение [HDMI/DVI-D] или [SDI1/SDI2].

[RGB IN]

Установка согласования сигналов для ввода на разъем <RGB 1 IN>.

Настройка [НАСТРОЙКА ВХОДА RGB1]

- 1) Нажмите ▲▼ для выбора параметра [RGB IN].
- 2) Нажмите кнопку <ENTER>.
 - Отобразится экран [RGB IN].
- 3) Нажмите ▲▼ для выбора [НАСТРОЙКА ВХОДА RGB1].
- 4) Нажимайте ◀▶ для переключения элементов.
 - При каждом нажатии этой кнопки элементы будут сменяться.

[RGB/YP _B P _R]	Выберите эту установку, если на разъем <RGB 1 IN> подается сигнал RGB или сигнал YC _B C _R /YP _B P _R .
[VIDEO]	Выберите эту установку, если на разъем <RGB 1 IN> (<R/P _R /VIDEO>) подается видеосигнал.
[Y/C]	Выберите эту установку, если на разъем <RGB 1 IN> (<G/Y>, <B/P _B /C>) подаются сигналы яркости и цветности.

Переключение уровня сектора входного синхронизирующего сигнала

- 1) Нажмите ▲▼ для выбора [RGB IN].
- 2) Нажмите кнопку <ENTER>.
 - Отобразится экран [RGB IN].
- 3) С помощью ▲▼ выберите [ПОРОГ СИНХРОНИЗАЦИИ RGB1] или [ПОРОГ СИНХРОНИЗАЦИИ RGB2].
- 4) Нажимайте ◀▶ для переключения элементов.

[НИЗКИЙ]	Установка уровня сектора [НИЗКИЙ].
[ВЫСОКИЙ]	Установка уровня сектора [ВЫСОКИЙ].

Настройка параметра [РЕЖИМ EDID RGB2]

- 1) Нажмите ▲▼ для выбора параметра [RGB IN].
- 2) Нажмите кнопку <ENTER>.
 - Отобразится экран [RGB IN].
- 3) Нажмите ▲▼ для выбора параметра [РЕЖИМ EDID RGB2].
- 4) Нажмите кнопку <ENTER>.
 - Отобразится экран [РЕЖИМ EDID RGB2].
- 5) С помощью кнопок ◀▶ выберите [РЕЖИМ EDID].
 - При каждом нажатии этой кнопки элементы будут сменяться.

[ПО УМОЛЧАНИЮ]	Стандартная настройка.
[ПОДСТРОЙКА ПРОЕКЦИИ]*1	Изменение данных EDID в соответствии с параметром [ФОРМАТ ИЗОБРАЖЕНИЯ].
[ПОЛЬЗОВАТЕЛЬ]	Установка элементов [РАЗРЕШЕНИЕ] и [ЧАСТОТА РАЗВЕРТ.ПО ВЕРТИК.] в соответствии с EDID.

*1 Только для PT-DZ21K2, PT-DS20K2, PT-DZ16K2

- Если выбран параметр [ПО УМОЛЧАНИЮ] или [ПОДСТРОЙКА ПРОЕКЦИИ], перейдите к шагу 10).
- 6) Нажмите кнопку <ENTER>.
 - Отобразится экран [РАЗРЕШЕНИЕ].
 - 7) Нажмите ▲▼◀▶ для выбора параметра [РАЗРЕШЕНИЕ].
 - Выберите [1024x768p], [1280x720p], [1280x768p], [1280x800p], [1280x1024p], [1366x768p], [1400x1050p], [1440x900p], [1600x900p], [1600x1200p], [1680x1050p], [1920x1080p], [1920x1080i] или [1920x1200p].
 - 8) Нажмите кнопку <ENTER>.
 - Отобразится экран [ЧАСТОТА РАЗВЕРТ.ПО ВЕРТИК.].
 - 9) Нажмите ◀▶ для выбора параметра [ЧАСТОТА РАЗВЕРТ.ПО ВЕРТИК.].
 - Выберите параметр [60Hz], [50Hz], [30Hz], [25Hz] или [24Hz], когда для параметра [РАЗРЕШЕНИЕ] выбрано значение [1920x1080p].
 - Выберите параметр [60Hz], [50Hz] или [48Hz], когда для параметра [РАЗРЕШЕНИЕ] выбрано значение [1920x1080i].
 - Выберите параметр [60Hz] или [50Hz], когда для параметра [РАЗРЕШЕНИЕ] выбрано значение, отличное от [1920x1080p] или [1920x1080i].
 - 10) Нажмите кнопку <ENTER>.

- Отобразится экран подтверждения.

11) Нажмите ◀▶ для выбора параметра [ДА], а затем нажмите кнопку <ENTER>.

Примечание

- Данные о настройках отображаются в [РАЗРЕШЕНИЕ] и [ЧАСТОТА РАЗВЕРТ.ПО ВЕРТИК.] меню [СОСТОЯНИЕ EDID].
- Может также потребоваться изменение настроек разрешения и вертикальной частоты развертки на компьютере или устройстве для воспроизведения видео.
- После изменения настроек может потребоваться перезагрузка компьютера, устройства для воспроизведения видео или проектора.
- В зависимости от компьютера или устройства для воспроизведения видео сигнал может не выводиться с заданными разрешением и вертикальной частотой развертки.

[DVI-D IN]

Переключение настройки, если к разъему <DVI-D IN> проектора подключено внешнее устройство, а изображение не проецируется должным образом.

- 1) Нажмите ▲▼ для выбора [DVI-D IN].
- 2) Нажмите кнопку <ENTER>.
 - Отобразится экран [DVI-D IN].
- 3) Нажмите ▲▼ для выбора параметра [ВЫБОР EDID].
- 4) Нажимайте ◀▶ для переключения элементов.
 - При каждом нажатии этой кнопки элементы будут сменяться.

[EDID3]	Автоматическое распознавание сигналов видео и неподвижных изображений.
[EDID1]	Как правило, эта установка выбирается, когда к разъему <DVI-D IN> подключено внешнее устройство, являющееся источником видеосигналов (например, проигрыватель дисков Blu-ray).
[EDID2(ПК)]	Как правило, эта установка выбирается, когда к разъему <DVI-D IN> подключено внешнее устройство, являющееся источником сигналов неподвижных изображений (например, компьютер).

- 5) Нажмите ▲▼ для выбора параметра [УРОВЕНЬ СИГНАЛА].
- 6) Нажимайте ◀▶ для переключения элементов.
 - При каждом нажатии этой кнопки элементы будут сменяться.

[АВТО]	Автоматическая установка уровня сигнала.
[0-255:ПК]	Выберите эту установку, если на разъем <DVI-D IN> подается выходной сигнал с разъема DVI-D внешнего устройства (например, компьютера).
[16-235]	Выберите эту установку, если на разъем <DVI-D IN> с помощью кабеля-переходника подается выходной сигнал с разъема HDMI внешнего устройства (например, проигрывателя дисков Blu-ray).

Примечание

- Оптимальная настройка различается в зависимости от настройки выходного сигнала подключенного внешнего устройства. Для получения дополнительной информации о выходных сигналах внешнего устройства см. инструкции по эксплуатации внешнего устройства.
- Данные для «горячего подключения» изменятся при изменении настройки. Для получения информации о разрешении, поддерживающем «горячее подключение», см. раздел «Список совместимых сигналов» (► стр. 222).

Настройка параметра [РЕЖИМ EDID]

- 1) Нажмите ▲▼ для выбора параметра [DVI-D IN].
- 2) Нажмите кнопку <ENTER>.
 - Отобразится экран [DVI-D IN].
- 3) Нажмите ▲▼ для выбора параметра [РЕЖИМ EDID].
- 4) Нажмите кнопку <ENTER>.
 - Отобразится экран [РЕЖИМ EDID DVI-D].
- 5) С помощью кнопок ◀▶ выберите [РЕЖИМ EDID].
 - При каждом нажатии этой кнопки элементы будут сменяться.

[ПО УМОЛЧАНИЮ]	Стандартная настройка.
[ПОДСТРОЙКА ПРОЕКЦИИ]*1	Изменение данных EDID в соответствии с параметром [ФОРМАТ ИЗОБРАЖЕНИЯ].
[ПОЛЬЗОВАТЕЛЬ]	Установка элементов [РАЗРЕШЕНИЕ] и [ЧАСТОТА РАЗВЕРТ.ПО ВЕРТИК.] в соответствии с EDID.

*1 Только для PT-DZ21K2, PT-DS20K2, PT-DZ16K2

- Если выбран параметр [ПО УМОЛЧАНИЮ] или [ПОДСТРОЙКА ПРОЕКЦИИ], перейдите к шагу **10**.

6) Нажмите кнопку <ENTER>.

- Отобразится экран [РАЗРЕШЕНИЕ].

7) Нажмите ▲▼◀▶ для выбора параметра [РАЗРЕШЕНИЕ].

- Выберите [1024x768p], [1280x720p], [1280x768p], [1280x800p], [1280x1024p], [1366x768p], [1400x1050p], [1440x900p], [1600x900p], [1600x1200p], [1680x1050p], [1920x1080p], [1920x1080i] или [1920x1200p].

8) Нажмите кнопку <ENTER>.

- Отобразится экран [ЧАСТОТА РАЗВЕРТ.ПО ВЕРТИК.].

9) Нажмите ◀▶ для выбора параметра [ЧАСТОТА РАЗВЕРТ.ПО ВЕРТИК.].

- Выберите параметр [60Hz], [50Hz], [30Hz], [25Hz] или [24Hz], когда для параметра [РАЗРЕШЕНИЕ] выбрано значение [1920x1080p].
- Выберите параметр [60Hz], [50Hz] или [48Hz], когда для параметра [РАЗРЕШЕНИЕ] выбрано значение [1920x1080i].
- Выберите параметр [60Hz] или [50Hz], когда для параметра [РАЗРЕШЕНИЕ] выбрано значение, отличное от [1920x1080p] или [1920x1080i].

10) Нажмите кнопку <ENTER>.

- Отобразится экран подтверждения.

11) Нажмите ◀▶ для выбора параметра [ДА], а затем нажмите кнопку <ENTER>.

Примечание

- Данные о настройках отображаются в [РАЗРЕШЕНИЕ] и [ЧАСТОТА РАЗВЕРТ.ПО ВЕРТИК.] меню [СОСТОЯНИЕ EDID].
- Может также потребоваться изменение настроек разрешения и вертикальной частоты развертки на компьютере или устройстве для воспроизведения видео.
- После изменения настроек может потребоваться перезагрузка компьютера, устройства для воспроизведения видео или проектора.
- В зависимости от компьютера или устройства для воспроизведения видео сигнал может не выводиться с заданными разрешением и вертикальной частотой развертки.

[HDMI IN]

Переключение настройки, если к разъему <HDMI IN> проектора подключено внешнее устройство, а изображение не проецируется должным образом.

1) Нажмите ▲▼ для выбора параметра [HDMI IN].

2) Нажмите кнопку <ENTER>.

- Отобразится экран [HDMI IN].

3) Нажмите ▲▼ для выбора параметра [УРОВЕНЬ СИГНАЛА].

4) Нажмите ◀▶ для выбора значения элемента.

- При каждом нажатии этой кнопки элементы будут сменяться.

[АВТО]	Автоматическая установка уровня сигнала.
[64-940]	Выберите эту установку, если на разъем <HDMI IN> подается выходной сигнал с разъема HDMI внешнего устройства (например, проигрывателя дисков Blu-ray).
[0-1023]	Выберите эту установку, если на разъем <HDMI IN> с помощью кабеля-переходника или подобного кабеля подается выходной сигнал с разъема DVI-D внешнего устройства (например, компьютера). Также выберите эту установку, если на разъем <HDMI IN> подается выходной сигнал с разъема HDMI компьютера или другого устройства.

Примечание

- Оптимальная настройка различается в зависимости от настройки выходного сигнала подключенного внешнего устройства. Для получения дополнительной информации о выходных сигналах внешнего устройства см. инструкции по эксплуатации внешнего устройства.
- Отображаемый уровень сигнала HDMI обновляется после получения каждые 30 бит входных данных.

Настройка параметра [РЕЖИМ EDID]

- 1) Нажмите ▲▼ для выбора параметра [HDMI IN].
- 2) Нажмите кнопку <ENTER>.
 - Отобразится экран [HDMI IN].
- 3) Нажмите ▲▼ для выбора параметра [РЕЖИМ EDID].
- 4) Нажмите кнопку <ENTER>.
 - Отобразится экран [РЕЖИМ EDID HDMI].
- 5) С помощью кнопок ◀▶ выберите [РЕЖИМ EDID].
 - При каждом нажатии этой кнопки элементы будут сменяться.

[ПО УМОЛЧАНИЮ]	Стандартная настройка.
[ПОДСТРОЙКА ПРОЕКЦИИ]*1	Изменение данных EDID в соответствии с параметром [ФОРМАТ ИЗОБРАЖЕНИЯ].
[ПОЛЬЗОВАТЕЛЬ]	Установка элементов [РАЗРЕШЕНИЕ] и [ЧАСТОТА РАЗВЕРТ.ПО ВЕРТИК.] в соответствии с EDID.

*1 Только для PT-DZ21K2, PT-DS20K2, PT-DZ16K2

- Если выбран параметр [ПО УМОЛЧАНИЮ] или [ПОДСТРОЙКА ПРОЕКЦИИ], перейдите к шагу 10).
- 6) Нажмите кнопку <ENTER>.
 - Отобразится экран [РАЗРЕШЕНИЕ].
 - 7) Нажмите ▲▼◀▶ для выбора параметра [РАЗРЕШЕНИЕ].
 - Выберите [1024x768p], [1280x720p], [1280x768p], [1280x800p], [1280x1024p], [1366x768p], [1400x1050p], [1440x900p], [1600x900p], [1600x1200p], [1680x1050p], [1920x1080p], [1920x1080i] или [1920x1200p].
 - 8) Нажмите кнопку <ENTER>.
 - Отобразится экран [ЧАСТОТА РАЗВЕРТ.ПО ВЕРТИК.].
 - 9) Нажмите ◀▶ для выбора параметра [ЧАСТОТА РАЗВЕРТ.ПО ВЕРТИК.].
 - Выберите параметр [60Hz], [50Hz], [30Hz], [25Hz] или [24Hz], когда для параметра [РАЗРЕШЕНИЕ] выбрано значение [1920x1080p].
 - Выберите параметр [60Hz], [50Hz] или [48Hz], когда для параметра [РАЗРЕШЕНИЕ] выбрано значение [1920x1080i].
 - Выберите параметр [60Hz] или [50Hz], когда для параметра [РАЗРЕШЕНИЕ] выбрано значение, отличное от [1920x1080p] или [1920x1080i].
 - 10) Нажмите кнопку <ENTER>.
 - Отобразится экран подтверждения.
 - 11) Нажмите ◀▶ для выбора параметра [ДА], а затем нажмите кнопку <ENTER>.

Примечание

- Данные о настройках отображаются в [РАЗРЕШЕНИЕ] и [ЧАСТОТА РАЗВЕРТ.ПО ВЕРТИК.] меню [СОСТОЯНИЕ EDID].
- Может также потребоваться изменение настроек разрешения и вертикальной частоты развертки на компьютере или устройстве для воспроизведения видео.
- После изменения настроек может потребоваться перезагрузка компьютера, устройства для воспроизведения видео или проектора.
- В зависимости от компьютера или устройства для воспроизведения видео сигнал может не выводиться с заданными разрешением и вертикальной частотой развертки.

[DIGITAL LINK IN]

Установка уровня сигнала, когда выбран входной сигнал DIGITAL LINK.

- 1) Нажмите ▲▼ для выбора параметра [DIGITAL LINK IN].

- 2) Нажмите кнопку <ENTER>.
 - Отобразится экран [DIGITAL LINK IN].
- 3) Нажмите ▲▼ для выбора параметра [УРОВЕНЬ СИГНАЛА].
- 4) Нажмите ◀▶ для выбора значения элемента.
 - При каждом нажатии этой кнопки элементы будут сменяться.

[АВТО]	Автоматическая установка уровня сигнала.
[64-940]	Выберите эту установку, если на разъем <DIGITAL LINK/LAN> через передатчик по витой паре подается выходной сигнал с разъема HDMI внешнего устройства (например, проигрывателя дисков Blu-ray).
[0-1023]	Выберите эту установку, если выходной сигнал с разъема DVI-D или HDMI внешнего устройства (например, компьютера) подается на разъем <DIGITAL LINK/LAN> с помощью передатчика по витой паре.

Примечание

- Оптимальная настройка различается в зависимости от настройки выходного сигнала подключенного внешнего устройства. Для получения дополнительной информации о выходных сигналах внешнего устройства см. инструкции по эксплуатации внешнего устройства.
- Отображаемый уровень сигнала обновляется после получения каждые 30 бит входных данных.

Настройка параметра [РЕЖИМ EDID]

- 1) Нажмите ▲▼ для выбора параметра [DIGITAL LINK IN].
- 2) Нажмите кнопку <ENTER>.
 - Отобразится экран [DIGITAL LINK IN].
- 3) Нажмите ▲▼ для выбора параметра [РЕЖИМ EDID].
- 4) Нажмите кнопку <ENTER>.
 - Отобразится экран [РЕЖИМ EDID DIGITAL LINK].
- 5) С помощью кнопок ◀▶ выберите [РЕЖИМ EDID].
 - При каждом нажатии этой кнопки элементы будут сменяться.

[ПО УМОЛЧАНИЮ]	Стандартная настройка.
[ПОДСТРОЙКА ПРОЕКЦИИ]*1	Изменение данных EDID в соответствии с параметром [ФОРМАТ ИЗОБРАЖЕНИЯ].
[ПОЛЬЗОВАТЕЛЬ]	Установка элементов [РАЗРЕШЕНИЕ] и [ЧАСТОТА РАЗВЕРТ.ПО ВЕРТИК.] в соответствии с EDID.

*1 Только для PT-DZ21K2, PT-DS20K2, PT-DZ16K2

- Если выбран параметр [ПО УМОЛЧАНИЮ] или [ПОДСТРОЙКА ПРОЕКЦИИ], перейдите к шагу 10).
- 6) Нажмите кнопку <ENTER>.
 - Отобразится экран [РАЗРЕШЕНИЕ].
 - 7) Нажмите ▲▼◀▶ для выбора параметра [РАЗРЕШЕНИЕ].
 - Выберите [1024x768p], [1280x720p], [1280x768p], [1280x800p], [1280x1024p], [1366x768p], [1400x1050p], [1440x900p], [1600x900p], [1600x1200p], [1680x1050p], [1920x1080p], [1920x1080i] или [1920x1200p].
 - 8) Нажмите кнопку <ENTER>.
 - Отобразится экран [ЧАСТОТА РАЗВЕРТ.ПО ВЕРТИК.].
 - 9) Нажмите ◀▶ для выбора параметра [ЧАСТОТА РАЗВЕРТ.ПО ВЕРТИК.].
 - Выберите параметр [60Hz], [50Hz], [30Hz], [25Hz] или [24Hz], когда для параметра [РАЗРЕШЕНИЕ] выбрано значение [1920x1080p].
 - Выберите параметр [60Hz], [50Hz] или [48Hz], когда для параметра [РАЗРЕШЕНИЕ] выбрано значение [1920x1080i].
 - Выберите параметр [60Hz] или [50Hz], когда для параметра [РАЗРЕШЕНИЕ] выбрано значение, отличное от [1920x1080p] или [1920x1080i].
 - 10) Нажмите кнопку <ENTER>.

- Отобразится экран подтверждения.

11) Нажмите ◀▶ для выбора параметра [ДА], а затем нажмите кнопку <ENTER>.

Примечание

- Данные о настройках отображаются в [РАЗРЕШЕНИЕ] и [ЧАСТОТА РАЗВЕРТ.ПО ВЕРТИК.] меню [СОСТОЯНИЕ EDID].
- Может также потребоваться изменение настроек разрешения и вертикальной частоты развертки на компьютере или устройстве для воспроизведения видео.
- После изменения настроек может потребоваться перезагрузка компьютера, устройства для воспроизведения видео или проектора.
- В зависимости от компьютера или устройства для воспроизведения видео сигнал может не выводиться с заданным разрешением и вертикальной частотой развертки.

[SDI IN]

(Только для PT-DZ21K2, PT-DS20K2, PT-DZ16K2)

Настройте эту функцию в соответствии с сигналом, который подается на разъем <SDI IN 1>/<SDI IN 2> (PT-DZ21K2, PT-DS20K2) или на разъем <SDI IN> (PT-DZ16K2).

Настройка параметра [SDI СОЕДИНЕНИЕ]

(Только для PT-DZ21K2, PT-DS20K2)

- 1) Нажмите ▲▼ для выбора параметра [SDI IN].
- 2) Нажмите кнопку <ENTER>.
 - Отобразится экран [SDI IN].
- 3) Нажмите ▲▼ для выбора параметра [SDI СОЕДИНЕНИЕ].
- 4) Нажмите ◀▶ для выбора значения элемента.

[SINGLE LINK]	Установка для входных сигналов SDI1 и SDI2 одинарного режима.
[DUAL LINK]	Установка для входных сигналов SDI1 и SDI2 двойного режима.
[AUTO]	Автоматический выбор одинарного или двойного режима.

Примечание

- [SDI СОЕДИНЕНИЕ] невозможно установить, когда для параметра [РЕЖИМ РЕЗЕРВНОГО ВХОДА] установлено значение [2].
- Когда установлено значение [AUTO], будет автоматически выбран одинарный или двойной режим путем чтения ID полезной нагрузки, который добавляется к входному сигналу. Будет выбран одинарный режим, если ID полезной нагрузки не добавлен к входному сигналу.

Настройка [УРОВЕНЬ СИГНАЛА]

Выбор амплитуды входного сигнала.

- 1) Нажмите ▲▼ для выбора [SDI IN].
- 2) Нажмите кнопку <ENTER>.
 - Отобразится экран [SDI IN].
- 3) Нажмите ▲▼ для выбора [УРОВЕНЬ СИГНАЛА].
- 4) Нажимайте ◀▶ для переключения элементов.

[64-940]	Обычно используется данная настройка.
[4-1019]	Выберите этот элемент, если серый цвет отображается как черный.

Настройка [ГЛУБИНА ЦВЕТА]

- 1) Нажмите ▲▼ для выбора [SDI IN].
- 2) Нажмите кнопку <ENTER>.
 - Отобразится экран [SDI IN].
- 3) Нажмите ▲▼ для выбора [ГЛУБИНА ЦВЕТА].
- 4) Нажимайте ◀▶ для переключения элементов.

[АВТО]	[12 БИТ] или [10 БИТ] выбирается автоматически.
[12 БИТ]	Фиксируется установка [12 БИТ].
[10 БИТ]	Фиксируется установка [10 БИТ].

Настройка [3G-SDI СХЕМА]

- 1) Нажмите ▲▼ для выбора [SDI IN].
- 2) Нажмите кнопку <ENTER>.
 - Отобразится экран [SDI IN].
- 3) Нажмите ▲▼ для выбора [3G-SDI СХЕМА].
- 4) Нажимайте ◀▶ для переключения элементов.

[АВТО]	[УРОВЕНЬ А] или [УРОВЕНЬ В] выбирается автоматически.
[УРОВЕНЬ А]	Фиксируется установка [УРОВЕНЬ А].
[УРОВЕНЬ В]	Фиксируется установка [УРОВЕНЬ В].

Примечание

- Эта функция не работает при подаче сигналов SD-SDI или HD-SDI.

[ЭКРАННОЕ МЕНЮ]

Настройка экранного меню.

Настройка параметра [РАСПОЛОЖЕНИЕ МЕНЮ]

Установка положения экрана меню (OSD).

- 1) Нажмите ▲▼ для выбора параметра [ЭКРАННОЕ МЕНЮ].
- 2) Нажмите кнопку <ENTER>.
 - Отобразится экран [ЭКРАННОЕ МЕНЮ].
- 3) Нажмите ▲▼ для выбора параметра [РАСПОЛОЖЕНИЕ МЕНЮ].
- 4) Нажимайте ◀▶ для переключения элементов.
 - При каждом нажатии этой кнопки элементы будут сменяться.

[2]	Установка по центру левого края экрана.
[3]	Установка по нижнему левому краю экрана.
[4]	Установка по центру верхнего края экрана.
[5]	Установка по центру экрана.
[6]	Установка по центру нижнего края экрана.
[7]	Установка по верхнему правому краю экрана.
[8]	Установка по центру правого края экрана.
[9]	Установка по нижнему правому краю экрана.
[1]	Установка по верхнему левому краю экрана.

Настройка параметра [ПОВОРОТ OSD]

(Только для PT-DZ21K2, PT-DS20K2, PT-DW17K2)

Установка ориентации экрана меню (OSD).

- 1) Нажмите ▲▼ для выбора параметра [ЭКРАННОЕ МЕНЮ].
- 2) Нажмите кнопку <ENTER>.
 - Отобразится экран [ЭКРАННОЕ МЕНЮ].
- 3) Нажмите ▲▼ для выбора параметра [ПОВОРОТ OSD].
- 4) Нажмите ◀▶ для выбора значения элемента.
 - При каждом нажатии этой кнопки элементы будут сменяться.

[ВЫКЛ]	Экран не поворачивается.
[ПО ЧАСОВОЙ СТРЕЛКЕ]	Экран поворачивается на 90° по часовой стрелке.
[ПРОТИВ ЧАСОВ. СТРЕЛКИ]	Экран поворачивается на 90° против часовой стрелки.

Настройка параметра [ВИД ЭКРАННОГО МЕНЮ]

Установка цвета экрана меню (OSD).

- 1) Нажмите ▲▼ для выбора параметра [ЭКРАННОЕ МЕНЮ].
- 2) Нажмите кнопку <ENTER>.
 - Отобразится экран [ЭКРАННОЕ МЕНЮ].
- 3) Нажмите ▲▼ для выбора параметра [ВИД ЭКРАННОГО МЕНЮ].
- 4) Нажимайте ◀▶ для переключения элементов.
 - При каждом нажатии этой кнопки элементы будут сменяться.

[1]	Выбор желтого цвета.
[2]	Выбор синего цвета.
[3]	Выбор белого цвета.
[4]	Выбор зеленого цвета.
[5]	Выбор желто-оранжевого цвета.
[6]	Выбор коричневого цвета.

Настройка параметра [ПАМЯТЬ ЭКРАННЫХ МЕНЮ]

Установка сохранения положения курсора меню экрана (OSD).

- 1) Нажмите ▲▼ для выбора параметра [ЭКРАННОЕ МЕНЮ].
- 2) Нажмите кнопку <ENTER>.
 - Отобразится экран [ЭКРАННОЕ МЕНЮ].
- 3) Нажмите ▲▼ для выбора параметра [ПАМЯТЬ ЭКРАННЫХ МЕНЮ].
- 4) Нажимайте ◀▶ для переключения элементов.
 - При каждом нажатии этой кнопки элементы будут сменяться.

[ВКЛ]	Положение курсора сохраняется.
[ВЫКЛ]	Положение курсора не сохраняется.

Примечание

- Даже если для параметра [ПАМЯТЬ ЭКРАННЫХ МЕНЮ] установлено значение [ВКЛ], положение курсора не будет сохраняться, если переключатель <MAIN POWER> на корпусе проектора установлен в положение <OFF>.

Настройка параметра [ПОМОЩЬ]

Установка отображения информации о входе (выбранные на данный момент имя входного разъема, имя сигнала, номер ячейки памяти и [СОСТОЯНИЕ РЕЗЕРВНОГО ВХОДА]) в положении, заданном параметром [РАСПОЛОЖЕНИЕ МЕНЮ].

- 1) Нажмите ▲▼ для выбора параметра [ЭКРАННОЕ МЕНЮ].
- 2) Нажмите кнопку <ENTER>.
 - Отобразится экран [ЭКРАННОЕ МЕНЮ].
- 3) Нажмите ▲▼ для выбора параметра [ПОМОЩЬ].
- 4) Нажимайте ◀▶ для переключения элементов.
 - При каждом нажатии этой кнопки элементы будут сменяться.

[ВКЛ]	Информация о входе отображается.
[ВЫКЛ]	Информация о входе не отображается.

Настройка параметра [ПРЕДУПРЕЖДЕНИЕ]

Можно установить отображение или скрытие предупреждающих сообщений.

- 1) Нажмите ▲▼ для выбора параметра [ЭКРАННОЕ МЕНЮ].
- 2) Нажмите кнопку <ENTER>.
 - Отобразится экран [ЭКРАННОЕ МЕНЮ].
- 3) Нажмите ▲▼ для выбора параметра [ПРЕДУПРЕЖДЕНИЕ].
- 4) Нажимайте ◀▶ для переключения элементов.
 - При каждом нажатии этой кнопки элементы будут сменяться.

[ВКЛ]	Предупреждающие сообщения отображаются.
[ВЫКЛ]	Предупреждающие сообщения не отображаются.

[ПОВОРОТ ИЗОБРАЖЕНИЯ]

(Только для PT-DZ21K2, PT-DS20K2, PT-DW17K2)

Установите, требуется ли поворачивать входное изображение при проецировании.

- 1) Нажмите ▲▼ для выбора параметра [ПОВОРОТ ИЗОБРАЖЕНИЯ].
- 2) Нажмите ◀▶, чтобы выбрать элемент.
 - При каждом нажатии этой кнопки элементы будут сменяться.

[ВЫКЛ]	Входное изображение проецируется без поворота.
[ПО ЧАСОВОЙ СТРЕЛКЕ]	Входное изображение поворачивается на 90° по часовой стрелке и проецируется.
[ПРОТИВ ЧАСОВ. СТРЕЛКИ]	Входное изображение поворачивается на 90° против часовой стрелки и проецируется.

Примечание

- Параметр [ПОВОРОТ ИЗОБРАЖЕНИЯ] отключен при отображении изображений 3D, при отображении в формате одновременного действия и во время P IN P.
- Направление отображения экранного меню не изменяется даже в том случае, если для параметра [ПОВОРОТ ИЗОБРАЖЕНИЯ] установлено значение, отличное от [ВЫКЛ]. Выполните настройку в меню [НАСТРОЙКИ ЭКРАНА] → [ЭКРАННОЕ МЕНЮ] → [ПОВОРОТ OSD] (↪ стр. 124) при необходимости.

[ЦВЕТ ФОНА]

Установка отображения экрана проекции при отсутствии входного сигнала.

- 1) Нажмите ▲▼ для выбора параметра [ЦВЕТ ФОНА].
- 2) Нажимайте ◀▶ для переключения элементов.
 - При каждом нажатии этой кнопки элементы будут сменяться.

[СИНИЙ]	Вся проекционная область становится синей.
[ЧЕРНЫЙ]	Вся проекционная область становится черной.
[ЗАСТАВКА/УМОЛЧ]	Отображение логотипа Panasonic.
[ЗАСТАВКА/ПОЛЬЗ]	Отображение изображения, зарегистрированного пользователем.

Примечание

- Чтобы создать или зарегистрировать изображение [ЗАСТАВКА/ПОЛЬЗ], используйте программу «Logo Transfer Software», которую можно найти на прилагаемом компакт-диске.

[ЗАСТАВКА]

Отображение логотипа при включении питания.

- 1) Нажмите ▲▼ для выбора параметра [ЗАСТАВКА].
- 2) Нажимайте ◀▶ для переключения элементов.
 - При каждом нажатии этой кнопки элементы будут сменяться.

[ЗАСТАВКА/УМОЛЧ]	Отображение логотипа Panasonic.
------------------	---------------------------------

[ЗАСТАВКА/ПОЛЬЗ]	Отображение изображения, зарегистрированного пользователем.
[НЕТ]	Выключение отображения заставки.

Примечание

- Заставка исчезнет примерно через 15 секунд.
- Чтобы создать или зарегистрировать изображение [ЗАСТАВКА/ПОЛЬЗ], используйте программу «Logo Transfer Software», которую можно найти на прилагаемом компакт-диске.

[НЕРАВНОМЕРНОСТЬ ЦВЕТОВ]

Коррекция неравномерности яркости и цвета по всему экрану.

Настройка каждого цвета

- 1) Нажмите ▲▼ для выбора [НЕРАВНОМЕРНОСТЬ ЦВЕТОВ].
- 2) Нажмите кнопку <ENTER>.
 - Отобразится экран [НЕРАВНОМЕРНОСТЬ ЦВЕТОВ].
- 3) С помощью кнопок ▲▼ выберите [БЕЛЫЙ], [КРАСНЫЙ], [ЗЕЛЕНЫЙ] или [СИНИЙ].
- 4) С помощью кнопок ◀▶ отрегулируйте уровень.

Элемент	Действие	Настройка	Диапазон настройки
[ПО ВЕРТИКАЛИ]	Нажмите ▶.	Цвет с нижней стороны становится более бледным, или цвет с верхней стороны становится более насыщенным.	-127 - +127
	Нажмите ◀.	Цвет с верхней стороны становится более бледным, или цвет с нижней стороны становится более насыщенным.	
[ПО ГОРИЗОНАЛИ]	Нажмите ▶.	Цвет с левой стороны становится более бледным, или цвет с правой стороны становится более насыщенным.	
	Нажмите ◀.	Цвет с правой стороны становится более бледным, или цвет с левой стороны становится более насыщенным.	

Настройка параметра [ПК-КОРРЕКЦИЯ]

(Только для PT-DZ21K2, PT-DS20K2)

Для использования функции [ПК-КОРРЕКЦИЯ] требуется дополнительный Комплект обновления (модель: ET-UK20). Чтобы приобрести этот продукт, обратитесь к своему дилеру.

- 1) Нажмите ▲▼ для выбора параметра [НЕРАВНОМЕРНОСТЬ ЦВЕТОВ].
- 2) Нажмите кнопку <ENTER>.
 - Отобразится экран [НЕРАВНОМЕРНОСТЬ ЦВЕТОВ].
- 3) Нажмите ▲▼ для выбора параметра [ПК-КОРРЕКЦИЯ].
- 4) Нажмите ◀▶ для выбора значения элемента.

[ВЫКЛ]	Коррекция с помощью компьютера не выполняется.
[ВКЛ]*1	Выполняется коррекция неравномерности яркости и цвета по всему экрану с помощью компьютера.

*1 Для выполнения коррекции с помощью компьютера необходимы более глубокие знания и навыки. Обратитесь к дилеру.

Примечание

- [НЕРАВНОМЕРНОСТЬ ЦВЕТОВ] можно установить для каждой настройки [ВЫБОР ЛАМПЫ].
- Значение параметра [НЕРАВНОМЕРНОСТЬ ЦВЕТОВ] не будет возвращено к заводским установкам, даже если в меню [УСТАНОВКИ ПРОЕКТОРА] → [ИНИЦИАЛИЗ] (► стр. 149) выполняется команда [ПОЛЬЗОВАТЕЛЬСКИЕ НАСТРОЙКИ].

[НАСТРОЙКА ЗАТВОРА]

Установка плавного появления и затухания изображения при срабатывании функции затвора. Автоматическое включение/отключение функции затвора (затвор: закрыт/открыт) при выключении/включении питания.

Установка [ПОЯВЛЕНИЕ] или [ИСЧЕЗНОВЕНИЕ]

- 1) Нажмите ▲▼ для выбора [НАСТРОЙКА ЗАТВОРА].
- 2) Нажмите кнопку <ENTER>.
 - Отобразится экран [НАСТРОЙКА ЗАТВОРА].
- 3) С помощью ▲▼ выберите [ПОЯВЛЕНИЕ] или [ИСЧЕЗНОВЕНИЕ].
- 4) Нажимайте ◀▶ для переключения элементов.

Элемент		Настройка
[ПОЯВЛЕНИЕ] [ИСЧЕЗНОВЕНИЕ]	[ВЫКЛ]	Плавное появление и затухание не установлено.
	[0.5s] - [10.0s]	Устанавливает плавное появление или время затухания. Выберите элемент от [0.5s] до [4.0s], [5.0s], [7.0s] или [10.0s]. Элементы из диапазона значений [0.5s] - [4.0s] могут быть выбраны с шагом 0,5.

Примечание

- Нажмите кнопку <SHUTTER> на пульте дистанционного управления или панели управления во время плавного появления и затухания изображения для отмены данной операции.

Настройка [ПРИ ЗАПУСКЕ]

- 1) Нажмите ▲▼ для выбора [НАСТРОЙКА ЗАТВОРА].
- 2) Нажмите кнопку <ENTER>.
 - Отобразится экран [НАСТРОЙКА ЗАТВОРА].
- 3) Нажмите ▲▼ для выбора [ПРИ ЗАПУСКЕ].
- 4) Нажимайте ◀▶ для переключения элементов.

[ОТКРЫТ]	При включении питания проецирование начинается с выключенной функцией затвора (затвор открыт).
[ЗАКРЫТ]	При включении питания проецирование начинается с включенной функцией затвора (затвор закрыт).

Настройка [ПРИ ВЫКЛЮЧЕНИИ]

- 1) Выберите [НАСТРОЙКА ЗАТВОРА] с помощью кнопок ▲▼.
- 2) Нажмите кнопку <ENTER>.
 - Отобразится экран [НАСТРОЙКА ЗАТВОРА].
- 3) Выберите [ПРИ ВЫКЛЮЧЕНИИ] с помощью кнопок ▲▼.
- 4) Выберите значение параметра с помощью кнопок ◀▶.

[ПОСЛ. ИСПОЛЬЗ.]	При выключении проектора он переходит в режим ожидания без изменения состояния затвора.
[ОТКРЫТЬ]	Когда проектор выключен, он переходит в режим ожидания с открытым затвором.
[ЗАКРЫТЬ]	Когда проектор выключен, он переходит в режим ожидания с закрытым затвором.

[СТОП-КАДР]

Временная приостановка проецирования изображения независимо от воспроизведения на внешнем устройстве.

- 1) Нажмите ▲▼ для выбора параметра [СТОП-КАДР].
- 2) Нажмите кнопку <ENTER>.
 - Нажмите кнопку <MENU> для отмены.

Примечание

- Когда видеосигнал приостановлен, на экране отображается индикация [СТОП-КАДР].

[ОСЦ. СИГН.]

Использование входного сигнала с подключенного внешнего устройства для отображения осциллограммы. Данная процедура позволяет убедиться, что уровень выходного сигнала видео (яркость) находится в рекомендуемом для проектора диапазоне, и выполнить настройку.

- 1) Нажмите ▲▼ для выбора [ОСЦ. СИГН.].
- 2) Нажимайте ◀▶ для переключения элементов.

[ВЫКЛ]	Осциллограмма сигнала не отображается.
[ВКЛ]	Осциллограмма сигнала отображается.

- 3) Дважды нажмите кнопку <MENU> для очистки поля.
- 4) Нажимайте ▲▼, чтобы выбрать какую-либо горизонтальную прямую.
- 5) Нажмите кнопку <ENTER>, чтобы переключить параметр «Выбор прямой» на значения яркости, красного, зеленого или синего.
 - Элементы выбора прямой переключаются при каждом нажатии кнопки <ENTER>, только если отображается осциллограмма сигнала.

«Выбор прямой (яркость)»	Отображение в белой осциллограмме.
«Выбор прямой (красный)»	Отображение в красной осциллограмме.
«Выбор прямой (зеленый)»	Отображение в зеленой осциллограмме.
«Выбор прямой (синий)»	Отображение в синей осциллограмме.

Примечание

- Установка также доступна в режиме [ФУНКЦИОНАЛЬНАЯ КНОПКА] (► стр. 145).
- Нет возможности отобразить осциллограмму в [КАРТ В КАРТ].
- Осциллограмма выключается, если во время мониторинга сигнала работает режим [КАРТ В КАРТ].
- Осциллограмма не отображается, если экранное меню отключено.
- Используйте параметр [ОСЦ. СИГН. 3D] для отображения осциллограммы сигнала для изображений 3D. (Только для PT-DZ21K2, PT-DS20K2)

Настройка сигнала

Спроецируйте сигнал настройки яркости с коммерческого пробного диска (от 0 % (0 IRE или 7,5 IRE) до 100 % (100 IRE)) и выполните настройку.

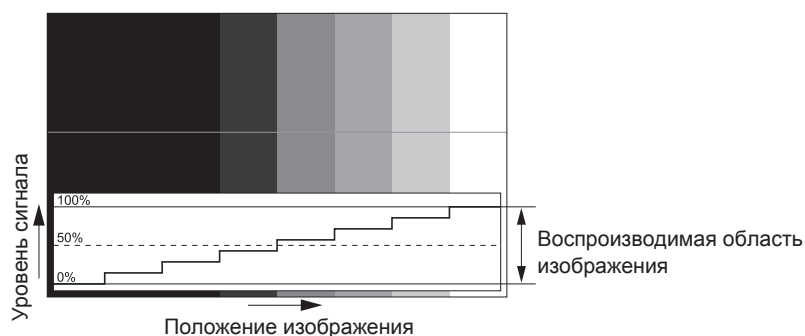

- 1) Выберите «Выбор прямой (яркость)» на осциллограмме.

2) Настройте уровень черного.

- Используйте пункт [ЯРКОСТЬ] в экранном меню [ИЗОБРАЖЕНИЕ], чтобы отрегулировать уровень черного 0 % для сигнала видео к положению 0 % на осциллограмме.

3) Настройте уровень белого.

- Используйте пункт [КОНТРАСТНОСТЬ] в экранном меню [ИЗОБРАЖЕНИЕ], чтобы отрегулировать уровень белого 100 % для сигнала видео к положению 100 % на осциллограмме.

Настройка красного, зеленого и синего

1) Установите для параметра [ЦВЕТОВАЯ ТЕМПЕРАТУРА] значение [ПОЛЬЗ1] или [ПОЛЬЗ2] (⇒ стр. 88).

2) Выберите «Выбор прямой (красный)» на осциллограмме.

3) Настройте области темно-красного.

- Используйте пункт [КРАСНЫЙ] в меню [ТЕПЛЫЙ:БАЛАНС БЕЛОГО], чтобы отрегулировать уровень черного 0 % для сигнала видео к положению 0 % на осциллограмме.

4) Настройте области светло-красного.

- Используйте пункт [КРАСНЫЙ] в меню [ХОЛОДНЫЙ:БАЛАНС БЕЛОГО], чтобы отрегулировать уровень белого 100 % для сигнала видео к положению 100 % на осциллограмме.

5) Используйте процедуру настройки [КРАСНЫЙ] для настройки [ЗЕЛЕНый] и [СИНИЙ].

Примечание

- Перед настройкой уровня черного для сигналов DVI-D, HDMI, SDI и DIGITAL LINK убедитесь, что задана правильная настройка [УРОВЕНЬ СИГНАЛА]. (Сигнал SDI поддерживается только PT-DZ21K2, PT-DS20K2, PT-DZ16K2)

[ОТСЕЧКА]

Можно удалить каждый компонент красного, зеленого и синего цвета.

1) Нажмите ▲▼ для выбора [ОТСЕЧКА].

2) Нажмите кнопку <ENTER>.

- Отобразится экран [ОТСЕЧКА].

3) С помощью кнопок ▲▼ выберите [КРАСНЫЙ], [ЗЕЛЕНый] или [СИНИЙ].

4) Нажимайте ◀▶ для переключения элементов.

[ВЫКЛ]	Выключение функции.
[ВКЛ]	Включение функции.

Примечание

- Когда вход или сигнал переключаются, настройка функции отключения возвращается к исходному состоянию (выкл.).

Меню [УСТАНОВКИ ПРОЕКТОРА]

На экране меню выберите [УСТАНОВКИ ПРОЕКТОРА] в главном меню, а затем выберите элемент в подменю.

Для получения информации об использовании экрана меню см. раздел «Навигация по меню» (→ стр. 81).

[ID ПРОЕКТОРА]

У проектора есть функция настройки номера ID. Ее можно применить при использовании нескольких проекторов, если они расположены близко друг к другу, для управления всеми проекторами параллельно или индивидуально с одного пульта дистанционного управления.

- 1) Нажмите ▲▼ для выбора параметра [ID ПРОЕКТОРА].
- 2) Нажимайте ◀▶ для переключения элементов.
 - При каждом нажатии этой кнопки элементы будут сменяться.

[ВСЕ]	Выберите этот параметр для управления проекторами без указания номера ID.
[1] - [64]	Выберите этот параметр для указания номера ID, чтобы управлять конкретным проектором.

Примечание

- Чтобы задать номер ID для индивидуального управления, номер ID пульта дистанционного управления должен совпадать с номером ID проектора.
- Если для номера ID установлен параметр [ВСЕ], проектор будет работать независимо от того, какой номер ID указан с пульта дистанционного управления или компьютера.
Если используются несколько проекторов и номера ID установлены на [ВСЕ], то ими нельзя будет управлять отдельно от проекторов, имеющих другие номера ID.
- Для получения информации об установке номера ID на пульте дистанционного управления см. раздел «Установка номера ID пульта дистанционного управления» (→ стр. 78).

[СПОСОБ ПРОЕКЦИРОВАНИЯ]

Установка способа проецирования в соответствии со способом установки проектора.
Измените способ проецирования, если изображение на экране перевернуто или инвертировано.

- 1) Нажмите ▲▼ для выбора параметра [СПОСОБ ПРОЕКЦИРОВАНИЯ].
- 2) Нажмите ◀▶ для выбора значения элемента.
 - При каждом нажатии этой кнопки элементы будут сменяться.

[ПРЯМОЕ,ПОЛ]	При установке проектора на столе и т.п. перед экраном
[ПРЯМОЕ,ПОТОЛОК]	При установке проектора перед экраном с использованием оборудования Кронштейн для крепления на потолке (дополнительно)
[ОБРАТНОЕ,ПОЛ]	При установке проектора на столе и т.п. за экраном (с использованием полупрозрачного экрана)
[ОБРАТНОЕ,ПОТОЛОК]	При установке проектора за экраном (полупрозрачным) с использованием оборудования Кронштейн для крепления на потолке (дополнительно)

[ВЫБОР ЛАМПЫ]

В зависимости от условий и целей эксплуатации выберите из четырех встроенных люминесцентных ламп те лампы, которые должны гореть.

- 1) Нажмите ▲▼ для выбора [ВЫБОР ЛАМПЫ].
- 2) Нажимайте ◀▶ для переключения элементов.

[L1]	Будет гореть лампа 1.
[L2]	Будет гореть лампа 2.
[L3]	Будет гореть лампа 3.
[L4]	Будет гореть лампа 4.
[L1/L4]	Будут гореть лампы 1 и 4.
[L2/L3]	Будут гореть лампы 2 и 3.
[L1/L2/L3]	Будут гореть лампы 1, 2 и 3.

[L1/L2/L4]	Будут гореть лампы 1, 2 и 4.
[L1/L3/L4]	Будут гореть лампы 1, 3 и 4.
[L2/L3/L4]	Будут гореть лампы 2, 3 и 4.
[ОДИНАРНЫЙ]	Будет гореть одна лампа. (Автоматически загорается лампа с меньшей продолжительностью работы.)
[ДВОЙНОЙ]	Будут гореть две лампы. (Автоматически загораются лампы с меньшей продолжительностью работы.)
[ТРОЙНОЙ]	Будут гореть три лампы. (Автоматически загораются лампы с меньшей продолжительностью работы.)
[СЧЕТВЕРЕННЫЙ]	Будут гореть четыре лампы.

3) Нажмите кнопку <ENTER>.

Примечание

- В течение некоторого времени после переключения параметра [ВЫБОР ЛАМПЫ] нельзя снова переключить параметр [ВЫБОР ЛАМПЫ], так как это приведет к сокращению срока службы лампы. Частое повторное переключение [ВЫБОР ЛАМПЫ] также сокращает срок службы лампы.
- Цвет элемента обозначает его состояние.

Зеленый	Текущая установка
Желтый	Текущая установка (если лампу невозможно включить или она не включилась)
Красный	Лампа не включилась
Белый	Любое другое состояние

- Если используется другая установка, кроме [СЧЕТВЕРЕННЫЙ], выключается потухшая лампа или если продолжительность ее работы превышает 3 000 часов*1, включается другая лампа. Если используется установка [СЧЕТВЕРЕННЫЙ], выключается потухшая лампа или если продолжительность ее работы превышает 3 000 часов*1, и будут включены только те лампы, продолжительности работы которых не превышает 3 000 часов*1. Кроме того, проектор перейдет в режим ожидания, если продолжительность работы всех ламп превысит 3 000 часов*1.
- *1 1 000 часов при использовании дополнительного аксессуара Ламповый блок для замены (для портретного режима) (модель: ET-LAD520P (1 шт), ET-LAD520PF (4 шт)). (Только для PT-DZ21K2, PT-DS20K2, PT-DW17K2)
- Убедитесь, что даже не используемые в данный момент лампы установлены.
- Чтобы поддержать достаточную яркость при переключении лампы, на некоторое время включается большее количество ламп, чем указано.

[ПЕРЕКЛЮЧЕНИЕ ЛАМП]

Можно автоматически переключать лампу, которую следует включить, указав день недели и время. Износ лампы вследствие продолжительного использования можно сократить с помощью автоматической смены включенной лампы при продолжительном использовании проектора в течение недели или более.

1) Нажмите ▲▼ для выбора [ПЕРЕКЛЮЧЕНИЕ ЛАМП].

2) Нажимайте ◀▶ для переключения элементов.

[ВЫКЛ]	Отмена переключения ламп.
[24 ЧАСА]	Ежедневное переключение лампы.
[1 НЕДЕЛЯ]	Еженедельное переключение лампы.

- Если выбран параметр [24 ЧАСА] или [1 НЕДЕЛЯ], перейдите к шагу 3).

3) Нажмите ▲▼ для выбора [ВРЕМЯ].

4) Нажмите кнопку <ENTER>.

- Проектор находится в режиме настройки (время мигает).

5) Нажмите ◀▶, чтобы выбрать значение «час» или «минута», а затем нажимайте ▲▼ или кнопки с цифрами (<0> - <9>), чтобы установить время.

- Выбрав значение «час», можно установить время с интервалом в один час, а выбрав значение «минута», можно задать время в минутах (числом от 00 до 59, с интервалом в одну минуту).

6) Нажмите кнопку <ENTER>.

- Устанавливается время настройки.
- Если на шаге 2) выбрано значение [1 НЕДЕЛЯ], перейдите к шагу 7).

7) Нажмите ▲▼ для выбора [ДЕНЬ НЕДЕЛИ].

8) Нажимайте ◀▶ для переключения элементов.

[ВОСКРЕСЕНЬЕ]	Автоматическое переключение лампы в установленный день недели.
[ПОНЕДЕЛЬНИК]	
[ВТОРНИК]	
[СРЕДА]	
[ЧЕТВЕРГ]	
[ПЯТНИЦА]	
[СУББОТА]	

Примечание

- Функция [ПЕРЕКЛЮЧЕНИЕ ЛАМП] включается, если для параметра [ВЫБОР ЛАМПЫ] выбрано значение [ОДИНАРНЫЙ], [ДВОЙНОЙ], [ТРОЙНОЙ] или [СЧЕТВЕРЕННЫЙ].
- Если для параметра [ВЫБОР ЛАМПЫ] выбрано значение [ОДИНАРНЫЙ] или [ДВОЙНОЙ], лампы переключаются в заданное время. Если для параметра [ВЫБОР ЛАМПЫ] выбрано значение [ТРОЙНОЙ], лампы переключаются через заданные интервалы три раза в каждые два часа, и до следующего момента переключения сохраняется прежнее состояние. Если для параметра [ВЫБОР ЛАМПЫ] выбрано значение [СЧЕТВЕРЕННЫЙ], по истечении заданного времени загораются три лампы, а те три лампы, которые должны светиться, включаются четыре раза каждые два часа. Через восемь часов по истечении заданного времени загораются четыре лампы; когда пройдет еще один интервал заданного времени, снова будут гореть и переключаться три лампы.
- Время работы будет соответствовать местному времени. (➔ стр. 145)

[УПРАВЛЕНИЕ ЯРКОСТЬЮ]

Проектор имеет датчик яркости для измерения яркости и цветовой температуры лампы. Яркость и цветовая гамма проецируемого изображения корректируются в соответствии с изменениями яркости и цветовой температуры лампы.

При использовании этой функции можно снизить изменения яркости и цвета полностью всех нескольких экранов или сохранить различия яркости и цвета для обеспечения поддержки равномерности при настройке нескольких экранов с несколькими проекторами.

Настройка параметра [ЧУВСТВИТ-НОСТЬ УПР. ЯРКОСТЬЮ]

Регулировка яркости при отображении нескольких экранов с помощью нескольких проекторов.

- 1) Нажмите ▲▼ для выбора параметра [УПРАВЛЕНИЕ ЯРКОСТЬЮ].
- 2) Нажмите кнопку <ENTER>.
 - Отобразится экран [УПРАВЛЕНИЕ ЯРКОСТЬЮ].
- 3) Нажмите ▲▼ для выбора параметра [ЧУВСТВИТ-НОСТЬ УПР. ЯРКОСТЬЮ].
- 4) Нажмите ◀▶ для выполнения настройки.

Действие	Настройка		Диапазон настройки
	Яркость	Максимальная величина коррекции яркости	
Нажмите ▶.	Экран становится ярче.	Максимальная величина коррекции уменьшается.	20 % - 100 %
Нажмите ◀.	Экран становится темнее.	Максимальная величина коррекции увеличивается.	

Примечание

- При использовании только одного проектора максимальная величина коррекции яркости равна значению, полученному вычитанием значения [ЧУВСТВИТ-НОСТЬ УПР. ЯРКОСТЬЮ] из 100 %. Если значение [ЧУВСТВИТ-НОСТЬ УПР. ЯРКОСТЬЮ] равно 100 %, то максимальная величина коррекции яркости равна 0 %, и яркость не удастся откорректировать с помощью функции управления яркостью.
- В течение восьми минут после включения лампы яркость нестабильна. Не начинайте настройку яркости раньше, чем через восемь минут после начала проецирования.
- Результаты регулировки параметра [ЧУВСТВИТ-НОСТЬ УПР. ЯРКОСТЬЮ] отображаются для всех сигналов изображения, внутренних тестовых шаблонов и экранных меню.
- Параметр [ЧУВСТВИТ-НОСТЬ УПР. ЯРКОСТЬЮ] включен, даже если для параметра [НАСТРОЙКА УПРАВЛЕНИЯ ЯРКОСТЬЮ] установлено значение [ВЫКЛ].

Настройка параметра [НАСТРОЙКА УПРАВЛЕНИЯ ЯРКОСТЬЮ]

Настройка функции управления яркостью.

- 1) Нажмите ▲▼ для выбора параметра [УПРАВЛЕНИЕ ЯРКОСТЬЮ].
- 2) Нажмите кнопку <ENTER>.
 - Отобразится экран [УПРАВЛЕНИЕ ЯРКОСТЬЮ].
- 3) Нажмите ▲▼ для выбора параметра [НАСТРОЙКА УПРАВЛЕНИЯ ЯРКОСТЬЮ].
- 4) Нажмите кнопку <ENTER>.
 - Отобразится экран [НАСТРОЙКА УПРАВЛЕНИЯ ЯРКОСТЬЮ].
- 5) Нажмите ▲▼ для выбора параметра [РЕЖИМ].
- 6) Нажимайте ◀▶ для переключения элементов.
 - При каждом нажатии этой кнопки элементы будут сменяться.

[ВЫКЛ]	Коррекция яркости экрана по показаниям датчика яркости не выполняется.
[АВТОМАТИЧЕСКИ]	Коррекция яркости экрана выполняется в соответствии с показаниями датчика яркости. Выполняется автоматическая коррекция яркости экрана, если изменяется яркость лампы.
[ПК]	Синхронизация девяти и более проекторов через компьютер и специальное программное обеспечение «Multi Monitoring & Control Software» ^{*1} .

*1 «Multi Monitoring & Control Software» находится на прилагаемом компакт-диске.

- Если выбран параметр [ПК], перейдите к шагу 11).

- 7) Нажмите ▲▼ для выбора параметра [ВЗАИМОСВЯЗЬ].
- 8) Нажимайте ◀▶ для переключения элементов.
 - При каждом нажатии этой кнопки элементы будут сменяться.

[ВЫКЛ]	Выполнение коррекции по показаниям датчика яркости на одном проекторе без синхронизации с другими проекторами. Период, в течение которого поддерживается постоянная яркость, увеличивается при условии низкого значения параметра [ЧУВСТВИТ-НОСТЬ УПР. ЯРКОСТЬЮ].
[ГРУППА А] [ГРУППА В] [ГРУППА С] [ГРУППА D]	Синхронизация коррекции по показаниям датчика яркости на нескольких проекторах. С помощью сетевой функции внутри одной подсети можно подключить до четырех групп (A-D). Также можно зарегистрировать и синхронизировать до восьми проекторов в одной группе.

- 9) Выберите [КОРРЕКЦИЯ ЦВЕТНОСТИ] с помощью кнопок ▲▼.
- 10) Выберите значение параметра с помощью кнопок ◀▶.
 - При каждом нажатии этой кнопки элементы будут сменяться.

[ВЫКЛ]	Корректируется только яркость.
[ВКЛ]	Корректируются яркость и цветовая гамма.

- 11) Нажмите ▲▼ для выбора параметра [ВРЕМЯ КАЛИБРОВКИ].
- 12) Нажмите кнопку <ENTER>.
 - Проектор находится в режиме настройки (время мигает).
- 13) Нажимайте ◀▶, чтобы выбрать значение «час» или «минута», а затем нажимайте ▲▼ или кнопки с цифрами (<0> - <9>), чтобы установить время.
 - Выбрав значение «час», можно установить время с интервалом в один час, а выбрав значение «минута», можно задать время в минутах (числом от 00 до 59, с интервалом в одну минуту).
 - Когда время не определено, выберите [ВЫКЛ] в промежутке с 23 до 00 часов или с 59 до 00 минут.
- 14) Нажмите кнопку <ENTER>.
 - Значение [ВРЕМЯ КАЛИБРОВКИ] установлено.
 - Яркость и цветовая гамма измеряются в заданное время. Динамическая диафрагма открыта во время измерения.
- 15) Нажмите ▲▼ для выбора параметра [СООБЩЕНИЕ ПРИ КАЛИБРОВКЕ].

16) Нажимайте ◀▶ для переключения элементов.

- При каждом нажатии этой кнопки элементы будут сменяться.

[ВКЛ]	Во время калибровки отображаются сообщения.
[ВЫКЛ]	Во время калибровки сообщения не отображаются.

17) Нажмите ▲▼ для выбора параметра [ПРИМЕНИТЬ].

18) Нажмите кнопку <ENTER>.

- Установки [РЕЖИМ] и [ВЗАИМОСВЯЗЬ] доступны и на экране отображается предупреждение «ПЕРЕКЛЮЧЕНИЕ ЛАМП», если для настройки [ПЕРЕКЛЮЧЕНИЕ ЛАМП] установлено значение [ВЫКЛ]. Если для [СООБЩЕНИЕ ПРИ КАЛИБРОВКЕ] установлено значение [ВКЛ], то сообщение о выполнении калибровки автоматически исчезнет через 30 секунд после выполнения калибровки.
- Если кнопку <ENTER> нажать, когда для параметра [РЕЖИМ] в меню [НАСТРОЙКА УПРАВЛЕНИЯ ЯРКОСТЬЮ] установлено значение, отличное от [ВЫКЛ], яркость и цветовая температура лампы на момент нажатия кнопки будут сохранены в качестве стандартных.
- Если нажать кнопку <ENTER>, когда для параметра [ВЗАИМОСВЯЗЬ] установлено значение от [ГРУППА А] до [ГРУППА D], то имя группы отображается на экранах проекторов из той же группы.



Примечание

- Если для параметра [РЕЖИМ] в меню [НАСТРОЙКА УПРАВЛЕНИЯ ЯРКОСТЬЮ] установлено значение [АВТОМАТИЧЕСКИ] или [ПК], оставьте функцию затвора выключенной (затвор открыт) на время не менее двух минут, чтобы выполнить калибровку датчика яркости после того, как завершится настройка [НАСТРОЙКА УПРАВЛЕНИЯ ЯРКОСТЬЮ].
- Если при эксплуатации проектора для параметра [РЕЖИМ] в меню [НАСТРОЙКА УПРАВЛЕНИЯ ЯРКОСТЬЮ] установлено значение [АВТОМАТИЧЕСКИ] или [ПК], цветовую температуру и яркость не удастся измерить, если функция затвора включена (затвор закрыт) в течение 10 минут после включения лампы. Следовательно, яркость можно откорректировать в течение приблизительно двух минут после выключения функции затвора (затвор открыт).
- Если для параметра [РЕЖИМ] в меню [НАСТРОЙКА УПРАВЛЕНИЯ ЯРКОСТЬЮ] установлено значение [АВТОМАТИЧЕСКИ] или [ПК], яркость и цветовая температура лампы измеряются автоматически через восемь минут после включения, и корректировка производится таким образом, чтобы яркость и цветовая гамма экрана соответствовали стандартным яркости и цветовой гамме на момент настройки управления яркостью. Измерение яркости и цветовой температуры лампы до того, как истечет восемь минут после ее включения, невозможны, так как в это время характеристики лампы нестабильны.
- Если лампа перегорела или происходит переключение ламп, когда с помощью параметра [ВЫБОР ЛАМПЫ] выбрано свечение не менее двух ламп, а для параметра [РЕЖИМ] в [НАСТРОЙКА УПРАВЛЕНИЯ ЯРКОСТЬЮ] установлено значение [АВТОМАТИЧЕСКИ], яркость и цветовая гамма корректируются, насколько это возможно, примерно на одну минуту позже.
- Если при эксплуатации проектора для параметра [РЕЖИМ] в меню [НАСТРОЙКА УПРАВЛЕНИЯ ЯРКОСТЬЮ] установлено значение [АВТОМАТИЧЕСКИ], а для параметра [ВЗАИМОСВЯЗЬ] – значение [ВЫКЛ], яркость будет корректироваться, пока не будет достигнуто максимальное значение коррекции.
- В зависимости от условий установки проектора, на объективе, экране или внутри проектора может скапливаться пыль, что усилит различие в уровне яркости.
- Настройте управление яркостью повторно, если ухудшение характеристик лампы приводит к значительным перепадам яркости, а также в случае замены лампы.
- Для непрерывного использования в течение более 24 часов установите значение параметра [ВРЕМЯ КАЛИБРОВКИ] в меню [НАСТРОЙКА УПРАВЛЕНИЯ ЯРКОСТЬЮ] или установите параметр [ПЕРЕКЛЮЧЕНИЕ ЛАМП] (▶ стр. 132). Если этот параметр не установлен, коррекция не будет выполняться автоматически.
- Управление яркостью осуществляется параллельно с работой динамической диафрагмы, однако во время измерения яркости и цветовой температуры диафрагма полностью открыта и не функционирует.
- При вводе времени отображается настройка [ВРЕМЯ КАЛИБРОВКИ].
- Настройка [СООБЩЕНИЕ ПРИ КАЛИБРОВКЕ] отображается во время переключения элементов с помощью ◀▶.

Отображение настройки [СОСТОЯНИЕ НАСТРОЙКИ ЯРКОСТИ]

Отображение состояния функции управления яркостью.

1) Нажмите ▲▼ для выбора параметра [УПРАВЛЕНИЕ ЯРКОСТЬЮ].

2) Нажмите кнопку <ENTER>.

- Отобразится экран [УПРАВЛЕНИЕ ЯРКОСТЬЮ].

3) Нажмите ▲▼ для выбора параметра [СОСТОЯНИЕ НАСТРОЙКИ ЯРКОСТИ].

4) Нажмите кнопку <ENTER>.

- Отобразится экран [СОСТОЯНИЕ НАСТРОЙКИ ЯРКОСТИ].

Пример данных, отображаемых на экране [СОСТОЯНИЕ НАСТРОЙКИ ЯРКОСТИ]

Если для параметра [РЕЖИМ] в меню [НАСТРОЙКА УПРАВЛЕНИЯ ЯРКОСТЬЮ] установлено значение [ВЫКЛ]

Отображаемое на экране состояние функции управления яркостью - отключена.



Если для параметра [РЕЖИМ] в меню [НАСТРОЙКА УПРАВЛЕНИЯ ЯРКОСТЬЮ] установлено значение [АВТОМАТИЧЕСКИ], а для параметра [ВЗАИМОСВЯЗЬ] установлено значение [ВЫКЛ]

На экране отображается состояние функции управления яркостью на одном проекторе.

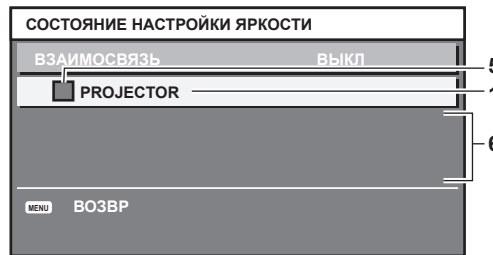

Если для параметра [РЕЖИМ] в меню [НАСТРОЙКА УПРАВЛЕНИЯ ЯРКОСТЬЮ] установлено значение [АВТОМАТИЧЕСКИ], а для параметра [ВЗАИМОСВЯЗЬ] установлено значение от [ГРУППА А] до [ГРУППА D]

На экране отображается состояние функции управления яркостью синхронизированных проекторов (максимум восемь), включая проектор, управляемый с помощью экранного меню.



Если для параметра [РЕЖИМ] в меню [НАСТРОЙКА УПРАВЛЕНИЯ ЯРКОСТЬЮ] установлено значение [ПК]

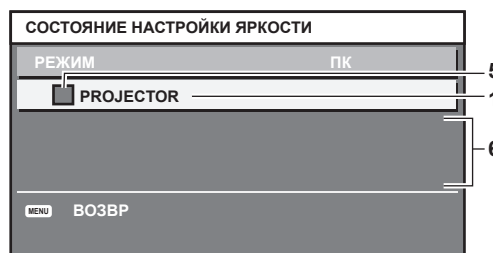

- 1 Отображение имени проектора.
- 2 Отображение синхронизированной группы.

- 3 **Отображение IP-адреса проектора.**
- 4 **Отображение имен и IP-адресов проекторов из одной группы, обнаруженной в сети.**
- 5 **Отображение состояния по цвету.**
 Зеленый: возможности по коррекции яркости не ограничены.
 Желтый: возможности по коррекции яркости сильно ограничены.
 Красный: ошибка функции управления яркостью.
- 6 **Отображение детальных сообщений об ошибке.**
- 7 **Отображение сообщений об ошибке.**
 Если отображается сообщение [НЕ УДАЛОСЬ ПРИМЕНИТЬ НАСТРОЙКИ ЯРКОСТИ К НЕКОТОРЫМ ПРОЕКТОРАМ.], это означает, что синхронизация с проектором, показанным красным шрифтом, прервана.
 Нажмите ▲▼ для выбора проектора, выделенного красным, и нажмите кнопку <ENTER>, чтобы показать подробную информацию об ошибке.
- 8 **Обновление до наиболее актуальной информации о состоянии.**

■ Подробная информация об ошибке

Сообщение об ошибке	Способы устранения
[ПРЕВЫШЕНО ДОПУСТИМОЕ ЧИСЛО ПРОЕКТОРОВ.]	<ul style="list-style-type: none"> • Ограничьте количество проекторов в одной группе до восьми. • Синхронизация девяти и более проекторов через компьютер и специальное программное обеспечение «Multi Monitoring & Control Software»^{*1}.
[ПРОВЕРЬТЕ НАСТРОЙКИ КОМАНДНОГО УПРАВЛЕНИЯ]	<ul style="list-style-type: none"> • Установите для [УПРАВЛЕНИЕ ПО СЕТИ] → [КОМАНДНОЕ УПРАВЛЕНИЕ] значение [ВКЛ] для проектора, в работе которого произошла ошибка. • Установите одинаковое значение для параметра [УПРАВЛЕНИЕ ПО СЕТИ] → [ПОРТ ДЛЯ КОМАНДНОГО УПРАВЛ.] на всех подключенных проекторах.
[ПРОВЕРЬТЕ ИМЯ ПОЛЬЗОВАТЕЛЯ И ПАРОЛЬ В НАСТРОЙКАХ КОМАНДНОГО УПРАВЛЕНИЯ.]	<ul style="list-style-type: none"> • Задайте одинаковые значения для строк [User name] и [Password] с правами администратора на управление по WEB на всех подключаемых проекторах.
[ПРИМЕНИТЬ НАСТРОЙКИ УПРАВЛЕНИЯ ЯРКОСТЬЮ НЕ УДАЛОСЬ. ПРОВЕРЬТЕ СОСТОЯНИЕ ПРОЕКТОРА.]	<ul style="list-style-type: none"> • Проектор находится в режиме ожидания. Включите питание.
[ОШИБКА ДАТЧИКА ЯРКОСТИ]	<ul style="list-style-type: none"> • Неисправность датчика яркости. Если неисправность не удастся устранить путем включения питания, обратитесь к дилеру.

*1 «Multi Monitoring & Control Software» находится на прилагаемом компакт-диске.

Примечание

- Если синхронизированные проекторы не отображаются в списке, проверьте следующее.
 - Есть ли в сети устройства с таким же IP-адресом?
 - Правильно ли подключены кабели LAN? (➔ стр. 167)
 - Одинаковы ли подсети проекторов?
 - Применены ли к группе одинаковые настройки [ВЗАИМОСВЯЗЬ]?
- Разделы [СЕТЕВЫЕ НАСТРОЙКИ] (➔ стр. 163) и «Страница [Network config]» (➔ стр. 176) содержат инструкции по изменению имени проектора.

Образец настройки функции управления яркостью

Процедура иллюстрирует выполнение настройки яркости для восьми подключенных по сети проекторов.

- 1) **С помощью кабелей LAN подключите все проекторы к концентратору. (➔ стр. 167)**
- 2) **Включите все проекторы и начните проецирование.**
- 3) **Установите для всех проекторов одинаковые значения параметра [ВЫБОР ЛАМПЫ], чтобы число работающих ламп было равно.**
- 4) **Установите для параметра [РЕЖИМ] в меню [НАСТРОЙКА УПРАВЛЕНИЯ ЯРКОСТЬЮ] значение [ВЫКЛ], выберите [ПРИМЕНИТЬ], затем нажмите кнопку <ENTER>.**
- 5) **Установите значение [МАСКА ПОДСЕТИ] и [АДРЕС IP] на каждом проекторе.**
 - Для обеспечения взаимодействия в сети установите одинаковое значение для параметра [МАСКА ПОДСЕТИ] на всех проекторах и разное значение для параметра [АДРЕС IP] на каждом проекторе.
- 6) **Подождите не менее восьми минут с момента начала проецирования, пока яркость лампы не стабилизируется.**
- 7) **Установите для всех элементов меню [ИЗОБРАЖЕНИЕ] одинаковые значения на всех проекторах.**

- 8) Чтобы согласовать цвета, настройте [ЦВЕТОВОЕ СОГЛАСОВАНИЕ].
- 9) Отобразите внутренний тестовый шаблон «Абсолютно белый» всех проекторов.
- 10) Установите для параметра [ЧУВСТВИТ-НОСТЬ УПР. ЯРКОСТЬЮ] значение 100 % на всех проекторах.
- 11) Установите для параметра [ЧУВСТВИТ-НОСТЬ УПР. ЯРКОСТЬЮ] значение 90 % на проекторе с наименьшей яркостью.
- 12) Настройте параметр [ЧУВСТВИТ-НОСТЬ УПР. ЯРКОСТЬЮ] на каждом проекторе.
 - Настройте параметр [ЧУВСТВИТ-НОСТЬ УПР. ЯРКОСТЬЮ] всех проекторов так, чтобы его значение совпадало с яркостью проектора, для параметра [ЧУВСТВИТ-НОСТЬ УПР. ЯРКОСТЬЮ] которого установлено значение 90 %.
- 13) Установите для параметра [РЕЖИМ] в меню [НАСТРОЙКА УПРАВЛЕНИЯ ЯРКОСТЬЮ] значение [АВТОМАТИЧЕСКИ], а для параметра [ВЗАИМОСВЯЗЬ] - значение [ГРУППА А] на всех проекторах.
- 14) Выберите [ПРИМЕНИТЬ] в меню [НАСТРОЙКА УПРАВЛЕНИЯ ЯРКОСТЬЮ] и нажмите кнопку <ENTER> на всех проекторах.
 - Функция управления яркостью начнет работать.

Примечание

- Яркость корректируется автоматически после каждого включения лампы, когда включается или выключается питание.
- Настройте управление яркостью повторно, если износ лампы приводит к значительным отличиям в яркости, а также в случае замены лампы.

[РЕЖИМ ОЖИДАНИЯ]

Установка потребляемой мощности в режиме ожидания.

- 1) Нажмите ▲▼ для выбора [РЕЖИМ ОЖИДАНИЯ].
- 2) Нажимайте ◀▶ для переключения элементов.
 - При каждом нажатии этой кнопки элементы будут сменяться.

[НОРМАЛЬНЫЙ]	Используйте этот параметр для доступа к сетевой функции в режиме ожидания.
[ЭКО]	Используйте этот параметр с целью сокращения потребляемой мощности в режиме ожидания.

Примечание

- При включенном режиме [ЭКО] функция осциллятора напряжения в электросети, функция подключения по сети, разъем <SERIAL OUT> и частично команда RS-232C становятся недоступными в режиме ожидания. Кроме того, выключается подсветка разъемов для подключения и панели управления.
Если во время работы проектора возникает ошибка или предупреждение, на панели управления, независимо от настроек [РЕЖИМ ОЖИДАНИЯ], отображается дисплей самодиагностики. (► стр. 201)
- Если выбрана установка [ЭКО], запуск проецирования после включения питания проектора может потребовать приблизительно на 10 с больше, чем при установке параметра [НОРМАЛЬНЫЙ].
- При включенном режиме [НОРМАЛЬНЫЙ] функция подключения по сети и разъем <SERIAL OUT> становятся доступными в режиме ожидания.
- Параметр [РЕЖИМ ОЖИДАНИЯ] не будет возвращен к заводским установкам, даже если в меню [УСТАНОВКИ ПРОЕКТОРА] → [ИНИЦИАЛИЗ] выполняется команда [ПОЛЬЗОВАТЕЛЬСКИЕ НАСТРОЙКИ].

[РАСПИСАНИЕ]

Установка расписания выполнения команд на каждый день недели.

Включение/выключение функции расписания

- 1) Нажмите ▲▼ для выбора параметра [РАСПИСАНИЕ].
- 2) Нажимайте ◀▶ для переключения элементов.
 - При каждом нажатии этой кнопки элементы будут сменяться.

[ВЫКЛ]	Выключение функции расписания.
[ВКЛ]	Включение функции расписания. Для получения информации о настройке расписания см. раздел «Как назначить программу» (► стр. 139) или «Как установить программу» (► стр. 139).

Примечание

- Если для параметра [РАСПИСАНИЕ] установлено значение [ВКЛ], настройка [РЕЖИМ ОЖИДАНИЯ] автоматически переключается на [НОРМАЛЬНЫЙ], и изменить ее нельзя. Даже если в этом состоянии для параметра [РАСПИСАНИЕ] позже устанавливается значение [ВЫКЛ], значение [НОРМАЛЬНЫЙ] параметра [РЕЖИМ ОЖИДАНИЯ] не изменяется.

Как назначить программу

- 1) Нажмите ▲▼ для выбора параметра [РАСПИСАНИЕ].
- 2) Нажмите ◀▶ для выбора параметра [ВКЛ], а затем нажмите кнопку <ENTER>.
 - Отобразится экран [РАСПИСАНИЕ].
- 3) Выберите и назначьте программу для каждого дня недели.
 - Нажмите ▲▼ для выбора дня недели, а затем нажмите ◀▶ для выбора номера программы.
 - Можно установить программу под номером от 1 до 7. «- -» означает, что номер программы еще не назначен.

Как установить программу

Установка до 16 команд для каждой программы.

- 1) Нажмите ▲▼ для выбора параметра [РАСПИСАНИЕ].
- 2) Нажмите ◀▶ для выбора параметра [ВКЛ], а затем нажмите кнопку <ENTER>.
 - Отобразится экран [РАСПИСАНИЕ].
- 3) Нажмите ▲▼ для выбора параметра [РЕДАКТИРОВАНИЕ ПРОГРАММЫ].
- 4) Нажмите ◀▶ для выбора номера программы, затем нажмите кнопку <ENTER>.
- 5) Нажмите ▲▼ для выбора номера команды, а затем нажмите кнопку <ENTER>.
 - С помощью ◀▶ можно изменить страницу.
- 6) Нажмите ▲▼◀▶, чтобы выбрать [ВРЕМЯ], а затем нажмите кнопку <ENTER>.
 - Проектор находится в режиме настройки (время мигает).
- 7) Нажмите ◀▶, чтобы выбрать значение «час» или «минута», нажимайте ▲▼ или кнопки с цифрами (<0> - <9>), чтобы установить время, а затем нажмите кнопку <ENTER>.
- 8) Нажмите ▲▼◀▶ для выбора [КОМАНДА].
- 9) Нажмите кнопку <ENTER>.
 - Отобразится экран [КОМАНДА] для ввода детальной информации.
- 10) Нажмите ▲▼ для выбора параметра [КОМАНДА].
 - Для параметра [КОМАНДА], для которого необходимы расширенные настройки, элементы расширенных настроек будут переключаться при каждом нажатии ◀▶.
 - Когда выбран элемент [ВХОД], нажмите кнопку <ENTER>, а затем выберите входной сигнал для настройки с помощью кнопок ▲▼◀▶.

[КОМАНДА]	Расширенные настройки параметра [КОМАНДА]	Описание
[ВКЛЮЧЕНИЕ]	—	Включение проектора.
[РЕЖИМ ОЖИДАНИЯ]	—	Переход в режим ожидания.
[ЗАТВОР]	[ОТКРЫТЬ]	Выключение функции затвора (затвор открыт).
	[ЗАКРЫТЬ]	Включение функции затвора (затвор закрыт).

[КОМАНДА]	Расширенные настройки параметра [КОМАНДА]	Описание
[ВХОД]	[RGB1]	Переключение входного сигнала на RGB1.
	[RGB2]	Переключение входного сигнала на RGB2.
	[DVI-D]	Переключение входного сигнала на DVI-D.
	[HDMI]	Переключение входного сигнала на HDMI.
	[DIGITAL LINK]	Переключение входного сигнала на DIGITAL LINK.
	[SDI1]*1	Переключение входного сигнала на SDI1.
	[SDI]*2	Переключение входного сигнала на SDI.
	[SDI2]*1	Переключение входного сигнала на SDI2.
[ВЫБОР ЛАМПЫ]	[ОДИНАРНЫЙ]	Включение одной лампы. (Автоматически загорается лампа с меньшей продолжительностью работы.)
	[ДВОЙНОЙ]	Включение двух ламп. (Автоматически загорается лампа с меньшей продолжительностью работы.)
	[ТРОЙНОЙ]	Включение трех ламп. (Автоматически загорается лампа с меньшей продолжительностью работы.)
	[СЧЕТВЕРЕННЫЙ]	Включение всех четырех ламп.
[КАРТ В КАРТ]	[ВЫКЛ]	Функция P IN P не используется.
	[ПОЛЬЗ1]	Отображение вспомогательного экрана настроек для [ПОЛЬЗ1].
	[ПОЛЬЗ2]	Отображение вспомогательного экрана настроек для [ПОЛЬЗ2].
	[ПОЛЬЗ3]	Отображение вспомогательного экрана настроек для [ПОЛЬЗ3].

*1 Только для PT-DZ21K2, PT-DS20K2

*2 Только для PT-DZ16K2

*3 При подключении дополнительного устройства с поддержкой выхода DIGITAL LINK (модель: ET-YFB100G, ET-YFB200G) к проектору имя его входного сигнала устанавливается автоматически в диапазоне от [ВХОД1] до [ВХОД10]. Элемент, для которого не отображается имя входного сигнала, отключается.

11) Нажмите кнопку <ENTER>.

- Команда зафиксирована, и ● отображается слева от выбранной команды.
- Установив команду, нажмите кнопку <MENU>, чтобы закрыть экран подробных настроек.

12) Нажмите ▲▼◀▶, чтобы выбрать [ЗАПОМНИТЬ], а затем нажмите кнопку <ENTER>.

Примечание

- В случае попытки регистрации настройки для включения лампы на короткое время на экране отобразится сообщение об ошибке. Установите время и команду заново.
- Для удаления уже установленной команды нажмите кнопку <DEFAULT> на пульте дистанционного управления, когда отображается экран шага 5), или выберите [УДАЛИТЬ] на экране шага 6) и нажмите кнопку <ENTER>.
- Если на одно и то же время установлено несколько команд, то они выполняются в хронологическом порядке, начиная с наименьшего номера команды.
- Время работы будет соответствовать местному времени. (➔ стр. 145)
- Если, прежде чем выполнится команда, установленная в [РАСПИСАНИЕ], выполняется операция, запрошенная с помощью пульта дистанционного управления, панели управления проектора или команды управления, то команда, установленная с помощью функции расписания, может не выполниться.

[ЗАПУСК]

Установка способа запуска при установке переключателя <MAIN POWER> в положение <ON>.

1) Нажмите ▲▼ для выбора параметра [ЗАПУСК].

2) Нажмите ◀▶ для выбора значения элемента.

- При каждом нажатии этой кнопки элементы будут сменяться.

[ПОСЛ СОСТОЯНИЕ]	Запуск проектора в состоянии, в котором он находился до того, как переключатель <MAIN POWER> был установлен в положение <OFF>.
[РЕЖИМ ОЖИДАНИЯ]	Запуск проектора в режиме ожидания.
[ВКЛ]	Проецирование сразу после включения.

[ВХОД ПРИ ЗАПУСКЕ]

Установите входной сигнал при включении проектора, чтобы начать проецирование.

- 1) Нажмите ▲▼ для выбора [ВХОД ПРИ ЗАПУСКЕ].
- 2) Нажмите кнопку <ENTER>.
 - Отобразится экран [ВХОД ПРИ ЗАПУСКЕ].
- 3) Нажмите ▲▼◀▶ для выбора входа, а затем нажмите кнопку <ENTER>.

[ПОСЛ. ИСПОЛЬЗ.]	Сохранение входного сигнала, выбранного последним.
[RGB1]	Установка входного сигнала RGB1.
[RGB2]	Установка входного сигнала RGB2.
[DVI-D]	Установка входного сигнала DVI-D.
[HDMI]	Установка входного сигнала HDMI.
[DIGITAL LINK]	Установка входного сигнала DIGITAL LINK.
[SDI1]*1	Установка входного сигнала SDI1.
[SDI]*2	Установка входного сигнала SDI.
[SDI2]*1	Установка входного сигнала SDI2.
[ВХОД1] - [ВХОД10]*3	Установка входного сигнала DIGITAL LINK и переключение входного сигнала передатчика по витой паре Panasonic на определенный входной сигнал.

*1 Только для PT-DZ21K2, PT-DS20K2

*2 Только для PT-DZ16K2

*3 При подключении дополнительного устройства с поддержкой выхода DIGITAL LINK (модель: ET-YFB100G, ET-YFB200G) к проектору имя его входного сигнала устанавливается автоматически в диапазоне от [ВХОД1] до [ВХОД10]. Элемент, для которого не отображается имя входного сигнала, отключается.

Примечание

- Если для параметра [РЕЖИМ РЕЗЕРВНОГО ВХОДА] установлено значение [ВКЛ] или [1] с помощью меню [НАСТРОЙКИ ЭКРАНА] → [НАСТРОЙКА РЕЗЕРВНОГО ВХОДА] (➔ стр. 115), а питание было выключено, когда при последнем использовании в качестве входного сигнала выбран HDMI, то проецирование начнется с входного сигнала DVI-D, даже если для параметра [ВХОД ПРИ ЗАПУСКЕ] установлено значение [ПОСЛ. ИСПОЛЬЗ.]
- Если для параметра [РЕЖИМ РЕЗЕРВНОГО ВХОДА] установлено значение [2] с помощью меню [НАСТРОЙКИ ЭКРАНА] → [НАСТРОЙКА РЕЗЕРВНОГО ВХОДА] (➔ стр. 115), а питание было выключено, когда при последнем использовании в качестве входного сигнала выбран SDI2, то проецирование начнется с входного сигнала SDI1, даже если для параметра [ВХОД ПРИ ЗАПУСКЕ] установлено значение [ПОСЛ. ИСПОЛЬЗ.]

[RS-232C]

Установите условия связи разъема <SERIAL IN>/<SERIAL OUT>. См. раздел «Разъем <SERIAL IN>/<SERIAL OUT>» (➔ стр. 214).

Установка условия связи разъема <SERIAL IN>

- 1) Нажмите ▲▼ для выбора параметра [RS-232C].
- 2) Нажмите кнопку <ENTER>.
 - Отобразится экран [RS-232C].
- 3) Нажмите ▲▼ для выбора параметра [ВЫБОР ВХОДА].
- 4) Нажмите ◀▶ для выбора значения элемента.

[ПРОЕКТОР]	Установка метода связи RS-232C с разъемом <SERIAL IN> проектора.
[DIGITAL LINK]	Выполнение связи RS-232C через дополнительное устройство с поддержкой выхода DIGITAL LINK (модель: ET-YFB100G, ET-YFB200G) и разъем <DIGITAL LINK/LAN>.

- 5) Нажмите ▲▼ для выбора [СКОР БОД(ВХ)].
- 6) Нажимайте ◀▶ для переключения элементов.
 - При каждом нажатии этой кнопки элементы будут сменяться.

[9600]	Выберите подходящую скорость.
[19200]	
[38400]	

- 7) Нажмите ▲▼ для выбора [ЧЕТНОСТЬ(ВХ)].
- 8) Нажимайте ◀▶ для переключения элементов.

- При каждом нажатии этой кнопки элементы будут сменяться.

[НЕТ]	Выберите условие проверки на четность.
[ЧЕТНЫЙ]	
[НЕЧЕТНЫЙ]	

Установка условия связи разъема <SERIAL OUT>

- 1) Нажмите ▲▼ для выбора параметра [RS-232C].
- 2) Нажмите кнопку <ENTER>.
 - Отобразится экран [RS-232C].
- 3) Нажмите ▲▼ для выбора [СКОР БОД(ВЫХ)].
- 4) Нажимайте ◀▶ для переключения элементов.

[9600]	Выберите подходящую скорость.
[19200]	
[38400]	

- 5) Нажмите ▲▼ для выбора [ЧЕТНОСТЬ(ВЫХ)].
- 6) Нажимайте ◀▶ для переключения элементов.
 - При каждом нажатии этой кнопки элементы будут сменяться.

[НЕТ]	Выберите условие проверки на четность.
[ЧЕТНЫЙ]	
[НЕЧЕТНЫЙ]	

Установка ответа

- 1) Нажмите ▲▼ для выбора параметра [RS-232C].
- 2) Нажмите кнопку <ENTER>.
 - Отобразится экран [RS-232C].
- 3) Нажмите ▲▼ для выбора [ОТКЛИК (ВСЕ ПРОЕКТОРЫ)].
- 4) Нажимайте ◀▶ для переключения элементов.

[ВКЛ]	Возвращает ответ, когда ID установлено на значение ВСЕ.
[ВЫКЛ]	Не возвращает ответ, когда ID установлено на значение ВСЕ.

- 5) Нажмите ▲▼ для выбора [ГРУППА].
- 6) Нажимайте ◀▶ для переключения элементов.

[A] - [Z]	Одновременно контролирует несколько проекторов отправляя ID RS-232C. Можно установить группы от [A] до [Z]. Проектор отвечает, когда ID RS-232C совпадает с установкой.
-----------	---

- 7) Нажмите ▲▼ для выбора [ОТКЛИК (ГРУППА ПРОЕКТОРОВ)].
- 8) Нажимайте ◀▶ для переключения элементов.

[ВКЛ]	Возвращает ответ, когда ID установлено на значение ГРУППА.
[ВЫКЛ]	Не возвращает ответ, когда ID установлено на значение ГРУППА.

Примечание

- Когда для параметра [ВЫБОР ВХОДА] установлено значение [DIGITAL LINK], связь через последовательный разъем возможна только при подключении соответствующего устройства, такого как дополнительное устройство с поддержкой выхода DIGITAL LINK (модель: ET-YFB100G, ET-YFB200G), к разъему <DIGITAL LINK/LAN>.

- При передаче логотипов через дополнительное устройство с поддержкой выхода DIGITAL LINK (модель: ET-YFB100G, ET-YFB200G) для параметра «NO SIGNAL SLEEP» устройства с поддержкой выхода DIGITAL LINK должно быть установлено значение «OFF», чтобы избежать сбоев при связи.
- Когда для параметра [ВЫБОР ВХОДА] установлено значение [DIGITAL LINK], устанавливается фиксированная скорость связи 9 600 bps и значение проверки на четность «НЕТ».

[СОСТОЯНИЕ]

Отображение состояния проектора.

1) Нажмите ▲▼ для выбора параметра [СОСТОЯНИЕ].

2) Нажмите кнопку <ENTER>.

- Отобразится экран [СОСТОЯНИЕ].

3) Нажмите ◀▶ для переключения страниц.

- При каждом нажатии этой кнопки страница будет сменяться.

[МОДЕЛЬ ПРОЕКТОРА]	Отображение типа и серийного номера проектора.	
[НАРАБОТКА ПРОЕКТОРА]	Отображает время работы проектора.	
[ЛАМПА1]	Отображает продолжительность работы и состояние лампы 1.	
[ЛАМПА2]	Отображает продолжительность работы и состояние лампы 2.	
[ЛАМПА3]	Отображает продолжительность работы и состояние лампы 3.	
[ЛАМПА4]	Отображает продолжительность работы и состояние лампы 4.	
[Т-РА ПОСТ-ЩЕГО ВОЗДУХА] ¹	Отображает температуру воздуха на входе проектора.	
[ТЕМПЕРАТУРА ОПТ. БЛОКА] ¹	Отображает состояние температуры внутри проектора.	
[Т-РА ВЫХ-ЩЕГО ВОЗДУХА] ¹	Отображает температуру воздуха на выходе из проектора.	
[СОСТОЯНИЕ ОХЛАЖДЕНИЯ]	Отображает установленные условия охлаждения.	
[АТМОСФЕРНОЕ ДАВЛЕНИЕ]	Отображает атмосферное давление.	
[САМОТЕСТИРОВАНИЕ]	Отображает состояние проектора.	
[ВХОД]	Отображает входной разъем, выбранный на данный момент.	
[СОСТОЯНИЕ РЕЗЕРВНОГО ВХОДА]	Отображение информации о том, возможно ли переключение резервного входного сигнала, если для параметра [РЕЖИМ РЕЗЕРВНОГО ВХОДА] установлено значение [ВКЛ] или [1], [2]. (➔ стр. 115)	
[НАЗВАНИЕ СИГНАЛА]	Отображает название входного сигнала.	
[ЧАСТОТА СИГНАЛА]	Отображает частоту входного сигнала.	
[К-ВО ЗАРЕГИСТРИРОВ. СИГНАЛОВ]	Отображает количество зарегистрированных сигналов.	
[СОСТОЯНИЕ REMOTE 2]	Отображает состояние управления REMOTE2.	
[НАПРЯЖЕНИЕ В ЭЛЕКТРОСЕТИ]	Отображает входное напряжение питания.	
[АРТИКУЛ ЛАМПЫ]	Отображает номер модели лампового блока, который используется в проекторе.	
[ЗАВ. НОМЕР ЛАМПЫ1]	Отображает серийный номер лампы 1.	
[ЗАВ. НОМЕР ЛАМПЫ2]	Отображает серийный номер лампы 2.	
[ЗАВ. НОМЕР ЛАМПЫ3]	Отображает серийный номер лампы 3.	
[ЗАВ. НОМЕР ЛАМПЫ4]	Отображает серийный номер лампы 4.	
[ОСНОВНАЯ/ДОП. ВЕРСИЯ]	Отображает основную и вспомогательную версии микропрограммного обеспечения проектора.	
[АПГРЕЙД] ²	[ET-UK20]	Отображает состояние активации в зависимости от того, какой Комплект обновления используется (модель: ET-UK20).
	[ET-CUK10]	Отображает состояние активации в зависимости от того, какой Комплект расширения для автоматической регулировки экрана используется (модель: ET-CUK10).
[СЧЕТЧИК ВКЛ.]	[КОЛ.ВКЛ.ПИТАНИЯ]	Отображает количество раз включения питания.
	[ЧИСЛО ВКЛЮЧЕНИЙ ЛАМПЫ1] - [ЧИСЛО ВКЛЮЧЕНИЙ ЛАМПЫ4]	Отображает количество раз включения лампы.
	[ЗАТВОР]	Отображает число закрытий затвора.

[ИНФОРМАЦИЯ О СИГНАЛЕ]	[НОМЕР ЯЧ ПАМ]	Отображает номер ячейки памяти входного сигнала.
	[ВХОД]	Отображает входной разъем, выбранный на данный момент.
	[НАЗВАНИЕ СИГНАЛА]	Отображает название входного сигнала.
	[ЧАСТОТА СИГНАЛА]	Отображает частоту входного сигнала.
	[СОСТ СИНХР]	Отображает синхронизацию полярности входного сигнала.
	[ШИР. ИМП. ВЕРТ. СИНХ.]	Отображает ширину вертикальных импульсных сигналов входного сигнала.
	[ТИП СКАНИРОВАНИЯ]	Отображает тип сканирования входного сигнала.
	[ВСЕГО ПИКСЕЛЕЙ]	Отображает общее количество точек входного сигнала.
	[ОТОБР.ПИКСЕЛЕЙ]	Отображает количество отображаемых точек входного сигнала.
	[ВСЕГО СТРОК]	Отображает общее количество линий входного сигнала.
	[ОТОБР.СТРОК]	Отображает количество отображаемых линий входного сигнала.
	[ДИСКРЕТИЗАЦИЯ]	Отображает выборочную информацию входного сигнала.
	[УРОВЕНЬ СИГНАЛА]	Показывает уровень входного сигнала.
	[ГЛУБИНА ЦВЕТА]	Отображает градацию входного сигнала.

*1 Состояние температуры отображается с помощью текста соответствующего цвета (зеленого/желтого/красного) и шкалы регулировки. Используйте проектор в диапазоне, в котором индикация зеленая.

*2 Только для PT-DZ21K2, PT-DS20K2

Примечание

- Нажмите кнопку <ENTER> во время отображения экрана **[СОСТОЯНИЕ]** для передачи по электронной почте информации о состоянии на адреса (до двух), установленные в «Страница [E-mail set up]» (➔ стр. 178).
- Некоторые элементы в **[ИНФОРМАЦИЯ О СИГНАЛЕ]** могут отображаться, а другие нет, в зависимости от входного сигнала.
- В случае неисправности проектора можно просмотреть подробную информацию об ошибке, нажав кнопку <DEFAULT> на экране **[СОСТОЯНИЕ]**.
- Дополнительную информацию об отображаемых в **[САМОТЕСТИРОВАНИЕ]** данных см. в разделе «Дисплей самодиагностики» (➔ стр. 201).
- «Продолжительность работы», которая отображается в поле **[СОСТОЯНИЕ]**, может отличаться от фактического времени, если на этом проекторе установлен ламповый блок, который был присоединен к другому проектору (PT-DZ21K2, PT-DS20K2, PT-DW17K2, PT-DZ16K2), или если ламповый блок, который был присоединен к этому проектору, установлен на проекторе другой модели.

[ОСЦ. НАПРЯЖ. В ЭЛЕКТРОСЕТИ]

Включение или отключение функции осциллятора напряжения в электросети. Значение напряжения входного питания можно отобразить на дисплее самодиагностики с боковой стороны проектора при включении этой функции.

1) Нажмите ▲▼ для выбора параметра **[ОСЦ. НАПРЯЖ. В ЭЛЕКТРОСЕТИ]**.

2) Нажмите ◀▶ для выбора значения элемента.

- При каждом нажатии этой кнопки элементы будут сменяться.

[ВЫКЛ]	Отключение функции осциллятора напряжения в электросети.
[ВКЛ]	Включение функции осциллятора напряжения в электросети.

Примечание

- При установленном значении **[ВКЛ]** значение входного напряжения питания всегда отображается на дисплее самодиагностики при включении основного питания проектора.
- Даже при установленном значении **[ВЫКЛ]** значение входного напряжения питания может временно отображаться на дисплее самодиагностики с помощью кнопки пульта дистанционного управления. (➔ стр. 78)
- Значение напряжения входного питания невозможно отобразить на дисплее самодиагностики в режиме ожидания, когда в меню **[УСТАНОВКИ ПРОЕКТОРА]** → **[РЕЖИМ ОЖИДАНИЯ]** (➔ стр. 138) установлено значение **[ЭКО]**.

[ВЫКЛ. БЕЗ СИГНАЛА]

Функция автоматического переключения источника питания проектора в режим ожидания при отсутствии входного сигнала в течение определенного времени. Время перед переключением в режим ожидания можно изменить.

1) Нажмите ▲▼ для выбора **[ВЫКЛ. БЕЗ СИГНАЛА]**.

2) Нажимайте ◀▶ для переключения элементов.

- При каждом нажатии этой кнопки элементы будут сменяться.

[ВЫКЛЮЧЕНО]	Деактивация функции выключения при отсутствии сигнала.
--------------------	--

[10МИН.] - [90МИН.]

Настройка времени с шагом 10 мин.

[РЕЖИМ REMOTE2]

Можно настроить разъем <REMOTE 2 IN>.

- 1) Нажмите ▲▼ для выбора [РЕЖИМ REMOTE2].
- 2) Нажимайте ◀▶ для переключения элементов.
 - При каждом нажатии этой кнопки элементы будут сменяться.

[ПО УМОЛЧАНИЮ]	Использование назначения контактов разъема <REMOTE 2 IN> при стандартных установках. (➔ стр. 219)
[ПОЛЬЗОВАТЕЛЬ]	Изменение настройки разъема <REMOTE 2 IN>.

- Если выбран параметр [ПОЛЬЗОВАТЕЛЬ], перейдите к шагу 3).
- 3) Нажмите кнопку <ENTER>.
 - 4) Нажмите ▲▼, чтобы выбрать одну из настроек [PIN2] - [PIN8], а затем нажмните ◀▶, чтобы изменить значение.

[ФУНКЦИОНАЛЬНАЯ КНОПКА]

Задайте функцию кнопке <FUNCTION> на пульте дистанционного управления.

- 1) Нажмите ▲▼ для выбора параметра [ФУНКЦИОНАЛЬНАЯ КНОПКА].
- 2) Нажмите кнопку <ENTER>.
 - Отобразится экран [ФУНКЦИОНАЛЬНАЯ КНОПКА].
- 3) Нажмите ▲▼, чтобы выбрать функцию.

[ВЫКЛЮЧЕНО]	Отключение кнопки <FUNCTION>.
[КАРТ В КАРТ]	Переключение настройки [КАРТ В КАРТ] ([ВЫКЛ], [ПОЛЬЗ1], [ПОЛЬЗ2] или [ПОЛЬЗ3]). (➔ стр. 151)
[ЯЧ. ВСП.ПАМЯТИ]	Отображение списка элементов вспомогательной памяти. (➔ стр. 156)
[СИСТЕМА ТВ]	Переключение настройки [СИСТЕМА ТВ]. (➔ стр. 93)
[SYSTEM DAYLIGHT VIEW]	Переключение настройки [SYSTEM DAYLIGHT VIEW]. (➔ стр. 91)
[СТОП-КАДР]	Временно приостанавливает изображение. (➔ стр. 129)
[ОСЦ. СИГН.]	Отображает форму входного сигнала. (➔ стр. 129)
[ЗАГРУЗИТЬ ИЗ ПАМЯТЬ ОБЪЕКТИВА]	Загрузка сохраненных данных памяти объектива. (➔ стр. 147)
[ПЕРЕСТАНОВКА ЛЕВ./ПР.] ^{*1}	Переключение настройки [ПЕРЕСТАНОВКА ЛЕВ./ПР.]. (➔ стр. 108)
[СПОСОБ ПРОЕКЦИРОВАНИЯ]	Переключение настройки [СПОСОБ ПРОЕКЦИРОВАНИЯ]. (➔ стр. 131)

*1 Только для PT-DZ21K2, PT-DS20K2

- 4) Нажмите кнопку <ENTER>.

[ДАТА И ВРЕМЯ]

Установите часовой пояс, дату и время встроенных часов проектора.

Установка часового пояса

- 1) Нажмите ▲▼ для выбора параметра [ДАТА И ВРЕМЯ].
- 2) Нажмите кнопку <ENTER>.
 - Отобразится экран [ДАТА И ВРЕМЯ].
- 3) Нажмите ▲▼ для выбора параметра [ЧАСОВОЙ ПОЯС].
- 4) Нажмите ◀▶ для изменения параметра [ЧАСОВОЙ ПОЯС].

Ручная настройка даты и времени

- 1) Нажмите ▲▼ для выбора параметра [ДАТА И ВРЕМЯ].
- 2) Нажмите кнопку <ENTER>.
 - Отобразится экран [ДАТА И ВРЕМЯ].
- 3) Нажмите ▲▼ для выбора параметра [НАСТРОЙКА ВРЕМЕНИ].
- 4) Нажмите кнопку <ENTER>.
 - Отобразится экран [НАСТРОЙКА ВРЕМЕНИ].
- 5) Нажмите ▲▼ для выбора элемента, а затем нажмите ◀▶ для установки местной даты и времени.
- 6) Нажмите ▲▼ для выбора параметра [ПРИМЕНИТЬ], а затем нажмите кнопку <ENTER>.
 - Установка даты и времени будет завершена.

Автоматическая настройка даты и времени.

- 1) Нажмите ▲▼ для выбора параметра [ДАТА И ВРЕМЯ].
- 2) Нажмите кнопку <ENTER>.
 - Отобразится экран [ДАТА И ВРЕМЯ].
- 3) Нажмите ▲▼ для выбора параметра [НАСТРОЙКА ВРЕМЕНИ].
- 4) Нажмите кнопку <ENTER>.
 - Отобразится экран [НАСТРОЙКА ВРЕМЕНИ].
- 5) Нажмите ▲▼ для выбора параметра [СИНХРОНИЗАЦИЯ ПО NTP], а затем нажмите ◀▶ для выбора значения [ВКЛ].
- 6) Нажмите ▲▼ для выбора параметра [ПРИМЕНИТЬ], а затем нажмите кнопку <ENTER>.
 - Установка даты и времени будет завершена.

Примечание

- Чтобы устанавливать дату и время автоматически, проектор должен быть подключен к сети.
- Если синхронизация с сервером NTP не происходит сразу же после перехода параметра [СИНХРОНИЗАЦИЯ ПО NTP] в состояние [ВКЛ], параметр [СИНХРОНИЗАЦИЯ ПО NTP] возвращается в состояние [ВЫКЛ]. Если для параметра [СИНХРОНИЗАЦИЯ ПО NTP] устанавливается значение [ВКЛ], когда сервер NTP не настроен, параметр [СИНХРОНИЗАЦИЯ ПО NTP] возвращается в состояние [ВЫКЛ].
- Для настройки NTP-сервера подключитесь к проектору через веб-браузер. Для получения дополнительной информации см. раздел «Страница [Adjust clock]» (→ стр. 177).
- Параметр [ЧАСОВОЙ ПОЯС] не будет возвращен к заводским установкам, даже если в меню [УСТАНОВКИ ПРОЕКТОРА] → [ИНИЦИАЛИЗ] (→ стр. 149) выполняется команда [ПОЛЬЗОВАТЕЛЬСКИЕ НАСТРОЙКИ]. Однако дата и время, установленные в соответствии с местными датой и временем (универсальное глобальное время, UTC, Universal Time, Coordinated), не инициализируются и остаются прежними.

[КАЛИБРОВКА ОБЪЕКТИВА]

Автоматическое определение значения ограничения смещения объектива проектора, а также установка исходного положения и стандартного положения объектива ET-D75LE90.

- 1) Нажмите ▲▼ для выбора [КАЛИБРОВКА ОБЪЕКТИВА].
- 2) Нажмите ◀▶ для выбора значения элемента.
 - При каждом нажатии этой кнопки элементы будут сменяться.

[НОРМАЛЬНЫЙ]	Выберите этот элемент при использовании любого объектива, отличного от объектива с фиксированным фокусом (модель: ET-D75LE90). После выполнения калибровки переместите объектив в исходное положение.
[D75LE90]	Выберите этот элемент при использовании объектива с фиксированным фокусом (модель: ET-D75LE90). После выполнения калибровки переместите объектив в стандартное положение объектива ET-D75LE90.

- 3) **Нажмите кнопку <ENTER>.**
 - Отобразится экран подтверждения.
- 4) **Нажмите ◀▶, чтобы выбрать [ДА], а затем нажмите кнопку <ENTER>.**
 - Для отмены выберите [ОТМЕНА].
 - Объектив движется вверх, вниз, влево и вправо для автоматического определения значения ограничения смещения объектива, а также автоматической установки исходного положения и стандартного положения объектива ET-D75LE90.
 - Объектив останавливается для завершения калибровки.

Примечание

- [В ПРОЦЕССЕ] отображается в меню во время калибровки объектива. Действие нельзя отменить во время калибровки.
- При правильном выполнении калибровки объектива отображается [ЗАВЕРШЕНО], а [НЕ ЗАВЕРШЕНО] отображается, когда калибровка не выполняется должным образом.
- Если нажать и удерживать кнопку <FOCUS> на пульте дистанционного управления не менее 3 секунд, отобразится экран подтверждения для выполнения калибровки объектива.

[ПАМЯТЬ ОБЪЕКТИВА]

Сохраните и загрузите положение фокусировки, смещения и увеличения регулируемого объектива.

Сохранение положения объектива

- 1) **Нажмите ▲▼ для выбора [ПАМЯТЬ ОБЪЕКТИВА].**
- 2) **Нажмите кнопку <ENTER>.**
- 3) **Нажмите ▲▼ для выбора [СОХРАНИТЬ В ПАМЯТЬ ОБЪЕКТИВА].**
- 4) **Нажмите кнопку <ENTER>.**
 - Отобразится экран [СОХРАНИТЬ В ПАМЯТЬ ОБЪЕКТИВА].
- 5) **Нажмите ▲▼, чтобы выбрать элемент, который необходимо сохранить, а затем нажмите кнопку <ENTER>.**
- 6) **Когда отобразится экран подтверждения, нажмите ◀▶, чтобы выбрать [ДА], а затем нажмите кнопку <ENTER>.**
 - Отобразится экран [ВВЕСТИ ИМЯ ПАМЯТЬ ОБЪЕКТИВА].
- 7) **Нажмите ▲▼◀▶, чтобы выбрать текст, а затем нажмите кнопку <ENTER> для ввода текста.**
- 8) **После ввода имени нажмите ▲▼◀▶, чтобы выбрать [ОК], а затем нажмите кнопку <ENTER>.**
 - Регистрация завершится и будет выполнен возврат к [СОХРАНИТЬ В ПАМЯТЬ ОБЪЕКТИВА] экрану.
 - Если с помощью кнопок ▲▼◀▶ выбрать [CANCEL], а затем нажать кнопку <ENTER>, память объектива не будет сохранена.
 - Если с помощью кнопок ▲▼◀▶ выбрать [DEFAULT], а затем нажать кнопку <ENTER>, введенное имя не будет зарегистрировано, и будет использоваться имя по умолчанию.
 - Если выбрать [ОК] без ввода какого-либо символа и нажать кнопку <ENTER>, будет использовано название по умолчанию.

Загрузка положения объектива

- 1) **Нажмите ▲▼ для выбора [ПАМЯТЬ ОБЪЕКТИВА].**
- 2) **Нажмите кнопку <ENTER>.**
- 3) **Нажмите ▲▼ для выбора [ЗАГРУЗИТЬ ИЗ ПАМЯТЬ ОБЪЕКТИВА].**
- 4) **Нажмите кнопку <ENTER>.**
 - Отобразится экран [ЗАГРУЗИТЬ ИЗ ПАМЯТЬ ОБЪЕКТИВА].
- 5) **Нажмите ▲▼, чтобы выбрать элемент, который необходимо загрузить, а затем нажмите кнопку <ENTER>.**

- 6) Когда отобразится экран подтверждения, нажмите ◀▶, чтобы выбрать [ДА], а затем нажмите кнопку <ENTER>.
- Объектив автоматически перемещается в зарегистрированное положение смещения, увеличения и фокусировки.

Примечание

- Воспроизведение памяти объектива на 100 % не гарантируется.
- Положения увеличения и фокусировки могут сместиться после загрузки памяти объектива. Отрегулируйте снова при необходимости.
Избегайте смещения, т.к. ошибки в положении увеличения имеют большое значение.
- При замене объектива, отрегулируйте его снова и снова сохраните память объектива.
- При использовании объектива без функции увеличения память объектива положения увеличения не работает.
- Если функция [ЗАГРУЗИТЬ ИЗ ПАМЯТЬ ОБЪЕКТИВА] присвоена кнопке <FUNCTION>, память объектива загружается в определенном порядке после каждого нажатия кнопки <FUNCTION>.

Удаление памяти объектива

- 1) Нажмите ▲▼ для выбора [ПАМЯТЬ ОБЪЕКТИВА].
- 2) Нажмите кнопку <ENTER>.
- 3) Нажмите ▲▼ для выбора [РЕДАКТИР. ПАМЯТЬ ОБЪЕКТИВА].
- 4) Нажмите кнопку <ENTER>.
 - Отобразится экран [РЕДАКТИР. ПАМЯТЬ ОБЪЕКТИВА].
- 5) Нажмите ▲▼ для выбора [ОЧИСТИТЬ ПАМЯТЬ ОБЪЕКТИВА].
- 6) Нажмите кнопку <ENTER>.
 - Отобразится экран [ОЧИСТИТЬ ПАМЯТЬ ОБЪЕКТИВА].
- 7) С помощью кнопок ▲▼ выберите элемент, который необходимо удалить, а затем нажмите кнопку <ENTER>.
- 8) Когда отобразится экран подтверждения, нажмите ◀▶, чтобы выбрать [ДА], а затем нажмите кнопку <ENTER>.

Изменение имени памяти объектива

- 1) Нажмите ▲▼ для выбора [ПАМЯТЬ ОБЪЕКТИВА].
- 2) Нажмите кнопку <ENTER>.
- 3) Нажмите ▲▼ для выбора [РЕДАКТИР. ПАМЯТЬ ОБЪЕКТИВА].
- 4) Нажмите кнопку <ENTER>.
 - Отобразится экран [РЕДАКТИР. ПАМЯТЬ ОБЪЕКТИВА].
- 5) Нажмите ▲▼ для выбора [ИЗМЕН. ИМЯ ПАМЯТЬ ОБЪЕКТИВА].
- 6) Нажмите кнопку <ENTER>.
 - Отобразится экран [ИЗМЕН. ИМЯ ПАМЯТЬ ОБЪЕКТИВА].
- 7) С помощью ▲▼ выберите имя, которое необходимо изменить, и нажмите кнопку <ENTER>.
 - Отобразится экран [ВВЕСТИ ИМЯ ПАМЯТЬ ОБЪЕКТИВА].
- 8) Нажмите ▲▼◀▶, чтобы выбрать текст, а затем нажмите кнопку <ENTER> для ввода текста.
- 9) После изменения имени нажмите ▲▼◀▶, чтобы выбрать [ОК], а затем нажмите кнопку <ENTER>.
 - Регистрация завершится и будет выполнен возврат к [ИЗМЕН. ИМЯ ПАМЯТЬ ОБЪЕКТИВА] экрану.
 - Если с помощью кнопок ▲▼◀▶ выбрать [CANCEL], а затем нажать кнопку <ENTER>, измененное имя не будет зарегистрировано.
 - Если с помощью ▲▼◀▶ выбрать [DEFAULT], а затем нажать кнопку <ENTER>, измененное имя не будет зарегистрировано, и будет использоваться имя по умолчанию.

- Если выбрать [OK] без ввода какого-либо символа и нажать кнопку <ENTER>, будет использовано название по умолчанию.

[СОХРАНИТЬ ПОЛЬЗОВАТЕЛЬСКИЕ НАСТРОЙКИ]

Сохраните различные значения настроек во встроенной памяти проектора в качестве резервных копий.

- 1) Нажмите ▲▼ для выбора параметра [СОХРАНИТЬ ПОЛЬЗОВАТЕЛЬСКИЕ НАСТРОЙКИ].
- 2) Нажмите кнопку <ENTER>.
 - Отобразится экран [ПАРОЛЬ БЛОКИРОВКИ].
- 3) Введите пароль доступа и нажмите кнопку <ENTER>.
- 4) Когда отобразится экран подтверждения, нажмите ◀▶, чтобы выбрать [ДА], а затем нажмите кнопку <ENTER>.
 - [В ПРОЦЕССЕ] отображается в процессе сохранения данных.

Примечание

- Данные, заданные с помощью компьютерного приложения, не включены в [ПОЛЬЗОВАТЕЛЬСКИЕ НАСТРОЙКИ].

[ЗАГРУЗИТЬ ПОЛЬЗОВАТЕЛЬСКИЕ НАСТРОЙКИ]

Загрузите различные значения настроек во встроенной памяти проектора, сохраненных в качестве резервных копий.

- 1) Нажмите ▲▼ для выбора параметра [ЗАГРУЗИТЬ ПОЛЬЗОВАТЕЛЬСКИЕ НАСТРОЙКИ].
- 2) Нажмите кнопку <ENTER>.
 - Отобразится экран [ПАРОЛЬ БЛОКИРОВКИ].
- 3) Введите пароль доступа и нажмите кнопку <ENTER>.
- 4) Когда отобразится экран подтверждения, нажмите ◀▶, чтобы выбрать [ДА], а затем нажмите кнопку <ENTER>.

Примечание

- После выполнения команды [ЗАГРУЗИТЬ ПОЛЬЗОВАТЕЛЬСКИЕ НАСТРОЙКИ] проектор переходит в режим ожидания для того, чтобы новые настройки вступили в действие.
- Данные, зарегистрированные с помощью компьютера, не включены в [ПОЛЬЗОВАТЕЛЬСКИЕ НАСТРОЙКИ].

[ИНИЦИАЛИЗ]

Восстановите заводские установки для различных настроек.

- 1) Нажмите ▲▼ для выбора [ИНИЦИАЛИЗ].
- 2) Нажмите кнопку <ENTER>.
 - Отобразится экран [ПАРОЛЬ БЛОКИРОВКИ].
- 3) Введите пароль доступа и нажмите кнопку <ENTER>.
 - Отобразится экран [ИНИЦИАЛИЗ].
- 4) Нажмите ▲▼ для выбора элемента для инициализации.

[ПОЛЬЗОВАТЕЛЬСКИЕ НАСТРОЙКИ]	Сброс всех настроек, включая [ЗАРЕГИСТРИРОВАННЫХ СИГНАЛОВ], [СЕТЕВЫЕ НАСТРОЙКИ], [E-mail set up] и [ЗАСТАВКА/ПОЛЬЗ], на заводские значения по умолчанию. Проектор переходит в режим ожидания для того, чтобы новые настройки вступили в действие.
[ЗАРЕГИСТРИРОВАННЫХ СИГНАЛОВ]	Удаление всех значений настроек, сохраненных для каждого входного сигнала. Чтобы удалить только часть зарегистрированного сигнала, выполните действия, описанные в «Удаление зарегистрированного сигнала» (➔ стр. 155).
[СЕТЬ/ЭЛ ПОЧТА]	Возвращение [СЕТЕВЫЕ НАСТРОЙКИ] и [E-mail set up] к заводским установкам.
[ЗАСТАВКА]	Удаление изображения, зарегистрированного в [ЗАСТАВКА/ПОЛЬЗ].

- 5) Нажмите кнопку <ENTER>.
- 6) Когда отобразится экран подтверждения, нажмите ◀▶, чтобы выбрать [ДА], а затем нажмите кнопку <ENTER>.

Примечание

- Даже при выполнении команды [ПОЛЬЗОВАТЕЛЬСКИЕ НАСТРОЙКИ] параметры [НЕРАВНОМЕРНОСТЬ ЦВЕТОВ] и [РЕЖИМ ОЖИДАНИЯ] не инициализируются.

[СЕРВИСНЫЙ ПАРОЛЬ]

Эта функция используется специалистом по обслуживанию.

Меню [КАРТ В КАРТ]

На экране меню выберите [КАРТ В КАРТ] в главном меню, а затем выберите элемент в подменю. Информацию о работе экрана меню см. в разделе «Навигация по меню» (➔ стр. 81).

Использование функции P IN P

Разместите отдельный, маленький вспомогательный экран на главном экране для одновременного отображения двух изображений.

- 1) Нажмите ▲▼ для выбора [РЕЖИМ КАРТ В КАРТ].
- 2) Нажмите кнопку <ENTER>.
 - Отобразится экран [РЕЖИМ КАРТ В КАРТ].
- 3) Нажмите ▲▼, чтобы выбрать функцию.

[ВЫКЛ]	Функция P IN P не используется.
[ПОЛЬЗ1]	Элементы, установленные в «Настройка функции P IN P» (➔ стр. 151), используются в функции P IN P.
[ПОЛЬЗ2]	
[ПОЛЬЗ3]	

- 4) Нажмите кнопку <ENTER>.

Настройка функции P IN P

Настройки функций P IN P можно сохранить в [ПОЛЬЗ1], [ПОЛЬЗ2] и [ПОЛЬЗ3].

- 1) Нажмите ▲▼ для выбора [РЕЖИМ КАРТ В КАРТ].
- 2) Нажмите кнопку <ENTER>.
 - Отобразится экран [РЕЖИМ КАРТ В КАРТ].
- 3) Нажмите ▲▼, чтобы выбрать необходимый режим: [ПОЛЬЗ1], [ПОЛЬЗ2] или [ПОЛЬЗ3], а затем нажмите кнопку <ENTER>.
- 4) Нажмите ▲▼, чтобы выбрать [ГЛАВНОЕ ОКНО] или [ВСПОМ ОКНО], и нажмите кнопку <ENTER>.
- 5) Нажмите ▲▼, чтобы выбрать входной разъем для отображения в окне, а затем нажмите кнопку <ENTER>.
- 6) Нажмите ▲▼, чтобы выбрать элемент.

[РАЗМЕР]	Установите размер окна: от 10 % до 100 %.
[ПОЛОЖЕНИЕ]	Установите положение окна на экране.
[ФАЗА СИНХРОНИЗАЦИИ]	Если вспомогательное окно выводится через разъем <RGB 1 IN> или <RGB 2 IN>, после чего появляется мерцающее изображение или размытый контур, задайте значение от 0 до +31.

- 7) Если на шаге 6) выбран параметр [РАЗМЕР], нажмите кнопку <ENTER>.
 - Отобразится подменю.
- 8) Нажмите ▲▼, чтобы выбрать элемент.
- 9) Нажмите ◀▶ для регулировки, а затем нажмите кнопку <MENU>.
- 10) Если на шаге 6) выбран параметр [ПОЛОЖЕНИЕ], нажмите кнопку <ENTER>.
- 11) Нажмите ▲▼◀▶, чтобы отрегулировать положение, а затем нажмите кнопку <MENU>.
- 12) Если на шаге 6) выбран параметр [ФАЗА СИНХРОНИЗАЦИИ], нажмите ◀▶ для регулировки.
- 13) Нажмите ▲▼ для выбора [БЛОКИРОВКА КАДРА].
- 14) Нажимайте ◀▶ для переключения элементов.

[ГЛАВНОЕ ОКНО]	В главном окне установите кадровую синхронизацию для установки входного сигнала.
----------------	--

[ВСПОМ ОКНО]

В вспомогательном окне установите кадровую синхронизацию для установки входного сигнала.

15) Нажмите ▲▼ для выбора [ТИП].

16) Нажимайте ◀▶ для переключения элементов.

[ГЛАВНОЕ ОКНО]

Главное окно имеет приоритет отображения.

[ВСПОМ ОКНО]

Вспомогательное окно имеет приоритет отображения.

Примечание

- Функция P IN P может быть недоступна для некоторых входных сигналов или выбранных разъемов. Для получения подробной информации см. «Список комбинаций при использовании двух окон» (► стр. 220).
- При комбинации сигнала DIGITAL LINK и других входных сигналов изображения не могут отображаться в P IN P.
- Значения настройки главного окна применяются к таким значениям регулировки, как [РЕЖИМ ИЗОБРАЖЕНИЯ], [ГАММА] и [ЦВЕТОВАЯ ТЕМПЕРАТУРА].
- На стандартном экране (когда не отображается меню) используйте кнопки ◀▶ для переключения размера и положения главного и вспомогательного окон во время работы в режиме P IN P.
- [КАРТ В КАРТ] невозможно установить, если для параметра [ЗАДЕРЖ КАДРА] установлено любое значение, кроме [НОРМАЛЬН].
- [КАРТ В КАРТ] невозможно настроить, если для параметра [РЕЖИМ РЕЗЕРВНОГО ВХОДА] установлено значение [ВКЛ] или [1], [2].
- [КАРТ В КАРТ] невозможно установить, если для параметра [ПОВОРОТ ИЗОБРАЖЕНИЯ] установлено любое значение, кроме [ВЫКЛ].
- Изображения 3D нельзя отобразить в P IN P. (Только для PT-DZ21K2, PT-DS20K2)
- [КАРТ В КАРТ] невозможно установить, если для параметра [НАСТРОЙКА ОДНОВРЕМЕННОГО ВВОДА] установлено любое значение, кроме [ВЫКЛ].

Меню [ТЕСТОВОЕ ИЗОБРАЖЕНИЕ]

На экране меню выберите элемент [ТЕСТОВОЕ ИЗОБРАЖЕНИЕ] в главном меню.

Для получения информации об использовании экрана меню см. раздел «Навигация по меню» (→ стр. 81).

[ТЕСТОВОЕ ИЗОБРАЖЕНИЕ]

Отображение тестового шаблона, встроенного в проектор.

Настройки положения, размера и других факторов не будут отражены в тестовых шаблонах. Перед выполнением различных настроек обязательно спроецируйте входной сигнал.

1) Нажмите ◀▶ для переключения элемента [ТЕСТОВОЕ ИЗОБРАЖЕНИЕ].

- При каждом нажатии этой кнопки элементы будут сменяться.

Экран меню + Все белое	Отображение экрана меню с тестовыми шаблонами. Выберите тестовый шаблон таким образом, чтобы легко выполнять различные настройки.
Экран меню + все черное	
Экран меню + окно	
Экран меню + окно (инверсия)	
Экран меню + цветовая полоса (по вертикали)	
Экран меню + цветовая полоса (по горизонтали)	
Экран меню + форматное соотношение 16:9/4:3	
Экран меню + фокус	Отображение экрана меню и входного сигнала. Встроенные тестовые шаблоны не отображаются.
Экран меню + экран входа	

Примечание

- Нажмите кнопку <ON SCREEN> на пульте дистанционного управления во время показа тестового изображения, чтобы скрыть экран меню.

Изменение цвета или тестового изображения для фокусировки

Когда отображается тестовое изображение «Экран меню + фокус», можно изменить цвет.

- 1) Нажмите ◀▶ чтобы выбрать тестовое изображение «Экран меню + фокус».
- 2) Нажмите кнопку <ENTER>.
 - Отобразится экран [ЦВЕТ ТЕСТОВОГО ИЗОБРАЖЕНИЯ].
- 3) Нажмите ▲▼, чтобы выбрать цвет, а затем нажмите кнопку <ENTER>.
 - Цвет тестового шаблона фокусировки будет изменен на выбранный цвет.

Примечание

- Настройки цвета тестового изображения возвращаются к [БЕЛЫЙ] при выключении проектора.
- Цвета тестовых шаблонов (кроме шаблонов тестирования фокуса) нельзя изменить.

Меню [СПИСОК ЗАРЕГИСТРИРОВАННЫХ СИГНАЛОВ]

На экране меню выберите элемент [СПИСОК ЗАРЕГИСТРИРОВАННЫХ СИГНАЛОВ] в главном меню. Для получения информации об использовании экрана меню см. раздел «Навигация по меню» (→ стр. 81).

■ Дополнительные сведения о зарегистрированных сигналах

Номер ячейки памяти: A1 (1-2)



Номер элемента вспомогательной памяти

При регистрации сигнала номера адреса (A1, A2, ... L7, L8)

- Для каждого элемента вспомогательной памяти можно задать имя (→ стр. 156).

Регистрация новых сигналов

После ввода нового сигнала и нажатия кнопки <MENU> на пульте дистанционного управления или панели управления регистрация заканчивается и открывается экран [ГЛАВНОЕ МЕНЮ].

- Пиктограмма 3D отображается в правой части экрана [СПИСОК ЗАРЕГИСТРИРОВАННЫХ СИГНАЛОВ] при регистрации сигнала как сигнала 3D.



Примечание

- В проекторе можно зарегистрировать до 96 сигналов, включая элементы вспомогательной памяти.
- Имеется 12 страниц (восемь элементов памяти от A до L, по восемь элементов памяти на каждой странице) для номеров элементов памяти. Сигнал регистрируется под номером с наименьшим имеющимся значением. При отсутствии свободного номера элемента памяти, он будет переписан с самого старого сигнала.
- Название для регистрации автоматически определяется входным сигналом.
- Если отображается меню, регистрация новых сигналов выполняется в момент их поступления.

Переименование зарегистрированного сигнала

Зарегистрированные сигналы могут быть переименованы.

- 1) Нажмите ▲▼◀▶, чтобы выбрать сигнал, название которого необходимо изменить.
- 2) Нажмите кнопку <ENTER>.
 - Отобразится экран [СОСТОЯНИЕ ЗАРЕГИСТРИРОВАННЫХ СИГНАЛОВ].
 - Будут отображены номер элемента памяти, входной разъем, имя входного сигнала, частота, полярность синхронизации и т. д.
 - Нажмите кнопку <MENU> для возврата к экрану [СПИСОК ЗАРЕГИСТРИРОВАННЫХ СИГНАЛОВ].
- 3) Нажмите кнопку <ENTER>.
 - Отобразится экран [НАСТРОЙКА ЗАРЕГИСТРИРОВ. СИГНАЛОВ].
- 4) Нажмите ▲▼ для выбора [СМЕНА НАЗВАНИЯ СИГНАЛА].
- 5) Нажмите кнопку <ENTER>.
 - Отобразится экран [СМЕНА НАЗВАНИЯ СИГНАЛА].
- 6) Нажимайте ▲▼◀▶, чтобы выбрать текст, а затем нажмите кнопку <ENTER> для его ввода.
- 7) После изменения названия нажимайте ▲▼◀▶ для выбора [ОК] и нажмите кнопку <ENTER>.
 - После завершения регистрации снова отобразится экран [НАСТРОЙКА ЗАРЕГИСТРИРОВ. СИГНАЛОВ].
 - Если нажать ▲▼◀▶ для выбора [CANCEL] и нажать кнопку <ENTER>, измененное название сигнала не будет сохранено, и будет использовано автоматически сохраненное название сигнала.

Удаление зарегистрированного сигнала

Зарегистрированные сигналы могут быть удалены.

- 1) Нажмите **▲▼◀▶** для выбора сигнала, который требуется удалить.
- 2) Нажмите кнопку **<DEFAULT>** на пульте дистанционного управления.
 - Отобразится экран **[СБРОС ЗАРЕГИСТРИРОВ. СИГНАЛОВ]**.
 - Чтобы отменить удаление, нажмите кнопку **<MENU>** для возврата к экрану **[СПИСОК ЗАРЕГИСТРИРОВАННЫХ СИГНАЛОВ]**.
- 3) Нажмите кнопку **<ENTER>**.
 - Выбранный сигнал будет удален.

Примечание

- Зарегистрированный сигнал также можно удалить из окна **[СБРОС ЗАРЕГИСТРИРОВ. СИГНАЛОВ]** на экране **[НАСТРОЙКА ЗАРЕГИСТРИРОВ. СИГНАЛОВ]**.

Защита зарегистрированного сигнала

- 1) Нажимайте **▲▼◀▶**, чтобы выбрать сигнал, который необходимо защитить.
- 2) Нажмите кнопку **<ENTER>**.
 - Отобразится экран **[СОСТОЯНИЕ ЗАРЕГИСТРИРОВАННЫХ СИГНАЛОВ]**.
- 3) Нажмите кнопку **<ENTER>**.
 - Отобразится экран **[НАСТРОЙКА ЗАРЕГИСТРИРОВ. СИГНАЛОВ]**.
- 4) Нажмите **▲▼** для выбора **[БЛОКИРОВКА]**.
- 5) Нажимайте **◀▶** для переключения элементов.
 - При каждом нажатии этой кнопки элементы будут сменяться.

[ВЫКЛ]	Сигнал не защищен.
[ВКЛ]	Сигнал защищен.

- Пиктограмма блокировки отображается в правой части экрана **[СПИСОК ЗАРЕГИСТРИРОВАННЫХ СИГНАЛОВ]**, когда для параметра **[БЛОКИРОВКА]** установлено значение **[ВКЛ]**.



Примечание

- Когда для параметра **[БЛОКИРОВКА]** установлено значение **[ВКЛ]**, функции удаления сигнала, регулировки изображения и автонастройки недоступны. Для выполнения данных операций установите **[БЛОКИРОВКА]** на **[ВЫКЛ]**.
- Сигнал можно сохранить во вспомогательной памяти, даже если он защищен.
- При выполнении **[ИНИЦИАЛИЗ]** будет удален даже защищенный сигнал.

Расширение диапазона синхронизации сигнала

- 1) Нажимайте **▲▼◀▶**, чтобы выбрать сигнал, который нужно установить.
- 2) Нажмите кнопку **<ENTER>**.
 - Отобразится экран **[СОСТОЯНИЕ ЗАРЕГИСТРИРОВАННЫХ СИГНАЛОВ]**.
- 3) Нажмите кнопку **<ENTER>**.
 - Отобразится экран **[НАСТРОЙКА ЗАРЕГИСТРИРОВ. СИГНАЛОВ]**.
- 4) Нажмите **▲▼** для выбора **[ДИАПАЗОН БЛОКИРОВКИ]**.
- 5) Нажимайте **◀▶** для переключения элементов.
 - При каждом нажатии этой кнопки элементы будут сменяться.

[УЗКИЙ]	Выбирайте в большинстве случаев.
[ШИРОКИЙ]	Расширение диапазона синхронизации сигнала.

- Пиктограмма расширения отображается в правой части экрана [СПИСОК ЗАРЕГИСТРИРОВАННЫХ СИГНАЛОВ], когда для параметра [ДИАПАЗОН БЛОКИРОВКИ] установлено значение [ШИРОКИЙ].



Примечание

- Переключите диапазон, если подаваемый сигнал определяется как такой же сигнал, что и зарегистрированный сигнал.
- Для придания приоритета определению, что это тот же самый, уже зарегистрированный сигнал, установите для этой функции значение [ШИРОКИЙ].
- Используйте в случаях, если синхронизация частоты сигнала для входа слегка изменилась или были зарегистрированы несколько списков сигналов.
- Эту функцию можно использовать, только если сигнал подается с разъема <RGB 1 IN>, <RGB 2 IN>, <DVI-D IN>, <HDMI IN> или <DIGITAL LINK/LAN>.
- Если выбрана установка [ШИРОКИЙ], изображение может быть искажено, так как сигнал считается таким же, даже если его частота синхронизации немного изменилась.
- Если входной сигнал соответствует нескольким сигналам с параметром [ШИРОКИЙ], то зарегистрированный сигнал с большим номером ячейки памяти получает приоритет. Пример. Входной сигнал, соответствующий номерам ячеек памяти A2, A4 и B1, будет определен как B1.
- При удалении зарегистрированного сигнала установки также удаляются.
- В условиях, когда несколько типов сигналов подаются на один и тот же разъем, иногда сигналы не определяются правильно, если для настройки установлено значение [ШИРОКИЙ].

Вспомогательная память

Проектор имеет функцию вспомогательной памяти, в которой можно регистрировать данные настройки изображений с нескольких источников, даже если они распознаются как один и тот же сигнал по частоте или формату источника сигнала синхронизации.

Используйте эту функцию, когда нужно настроить качество изображения, например, при изменении соотношения сторон или баланса белого одним и тем же источником сигнала. Вспомогательная память включает все данные, которые можно настраивать для каждого сигнала, например соотношение сторон изображения и данные, настроенные в меню [ИЗОБРАЖЕНИЕ] ([КОНТРАСТНОСТЬ], [ЯРКОСТЬ] и т. д.).

Регистрация во вспомогательной памяти

- 1) **На стандартном экране (когда не отображается меню) нажмите кнопки ◀▶.**
 - Если элемент вспомогательной памяти не зарегистрирован, отобразится экран регистрации элементов вспомогательной памяти. Перейдите к Шагу 3).
 - Отобразится список элементов вспомогательной памяти, зарегистрированных для входящего на данный момент сигнала.
 - Кнопку <FUNCTION> на пульте дистанционного управления можно использовать вместо кнопок ◀▶, когда выбран параметр [ЯЧ. ВСП.ПАМЯТИ] в меню [УСТАНОВКИ ПРОЕКТОРА] → [ФУНКЦИОНАЛЬНАЯ КНОПКА].
- 2) **С помощью ▲▼◀▶ выберите номер элемента вспомогательной памяти, который нужно зарегистрировать в [СПИСОК ЯЧЕЕК ВСП. ПАМЯТИ].**
- 3) **Нажмите кнопку <ENTER>.**
 - Отобразится экран [СМЕНА НАЗВАНИЯ СИГНАЛА].
- 4) **Нажмите ▲▼◀▶, чтобы выбрать [OK], а затем нажмите кнопку <ENTER>.**
 - Чтобы переименовать зарегистрированный сигнал, выполните действия, описанные в шагах 6) и 7) в разделе «Переименование зарегистрированного сигнала» (► стр. 154).

Переключение вспомогательной памяти

- 1) **На стандартном экране (когда не отображается меню) нажмите кнопки ◀▶.**
 - Отобразится список элементов вспомогательной памяти, зарегистрированных для входящего на данный момент сигнала.
- 2) **Нажмите ▲▼◀▶, чтобы выбрать сигнал для переключения в [СПИСОК ЯЧЕЕК ВСП. ПАМЯТИ].**
- 3) **Нажмите кнопку <ENTER>.**
 - Переключает на сигнал, выбранный в Шаге 2).

Удаление вспомогательной памяти

- 1) На стандартном экране (когда не отображается меню) нажмите кнопки ◀▶.
 - Отобразится экран [СПИСОК ЯЧЕЕК ВСП. ПАМЯТИ].
- 2) С помощью кнопок ▲▼◀▶ выберите вспомогательную память, которую необходимо удалить, и нажмите кнопку <DEFAULT> на пульте дистанционного управления.
 - Отобразится экран [СБРОС ЗАРЕГИСТРИРОВ. СИГНАЛОВ].
 - Чтобы отменить удаление, нажмите кнопку <MENU> для возврата к экрану [СПИСОК ЯЧЕЕК ВСП. ПАМЯТИ].
- 3) Нажмите кнопку <ENTER>.
 - Выбранная вспомогательная память будет удалена.

Меню [ЗАЩИТА]

На экране меню выберите [ЗАЩИТА] в главном меню, а затем выберите элемент в подменю. Для получения информации об использовании экрана меню см. раздел «Навигация по меню» (→ стр. 81).

- Когда проектор используется в первый раз
Исходный пароль: нажимайте по порядку ▲►▼◀◀►▼◀, а затем нажмите кнопку <ENTER>.

Внимание

- Если выбрать меню [ЗАЩИТА] и нажать кнопку <ENTER>, необходимо будет ввести пароль. Введите предварительно установленный пароль и продолжите операции меню [ЗАЩИТА].
- Если пароль был предварительно изменен, введите измененный пароль и нажмите кнопку <ENTER>.

Примечание

- Вводимый пароль отображается на экране звездочками (*).
- Когда вводится неправильный пароль, на экране появляется сообщение об ошибке. Повторно введите правильный пароль.

[ПАРОЛЬ БЛОКИРОВКИ]

Отображение экрана [ПАРОЛЬ БЛОКИРОВКИ], когда питание включено, и выключатель <MAIN POWER> установлен в положение <OFF>. Если введен неправильный пароль, возможно управление лишь кнопкой питания в режиме ожидания <ϕ>, кнопкой <SHUTTER>, а также кнопками <LENS> (<FOCUS>, <ZOOM>, <SHIFT>).

1) Нажмите ▲▼ для выбора параметра [ПАРОЛЬ БЛОКИРОВКИ].

2) Нажимайте ◀▶ для переключения элементов.

- При каждом нажатии этой кнопки элементы будут сменяться.

[ВЫКЛ]	Отключение ввода пароля доступа.
[ВКЛ]	Включение ввода пароля доступа.

Примечание

- Значение [ВЫКЛ] устанавливается для настройки [ПАРОЛЬ БЛОКИРОВКИ] по умолчанию, а также при выполнении процедуры [ПОЛЬЗОВАТЕЛЬСКИЕ НАСТРОЙКИ] в разделе [ИНИЦИАЛИЗ] (→ стр. 149).
- Периодически меняйте пароль, чтобы его трудно было угадать.
- Пароль доступа будет активирован после установки для параметра [ПАРОЛЬ БЛОКИРОВКИ] значения [ВКЛ] и установки переключателя <MAIN POWER> в положение <OFF>.

[СМЕНА ПАРОЛЯ БЛОКИРОВКИ]

Измените пароль доступа.

1) Нажмите ▲▼ для выбора параметра [СМЕНА ПАРОЛЯ БЛОКИРОВКИ].

2) Нажмите кнопку <ENTER>.

- Отобразится экран [СМЕНА ПАРОЛЯ БЛОКИРОВКИ].

3) Чтобы установить пароль, нажимайте ▲▼◀▶, а затем - кнопки с цифрами (<0> - <9>).

- Пароль можно установить, нажимая кнопки до восьми раз.

4) Нажмите кнопку <ENTER>.

5) Повторно введите пароль для его подтверждения.

6) Нажмите кнопку <ENTER>.

Примечание

- Вводимый пароль отображается на экране звездочками (*).
- Если задан пароль доступа в виде числа, в случае утраты пульта дистанционного управления потребуется инициализация пароля доступа. Консультацию о методике инициализации вы можете получить у дилера.

[НАСТРОЙКИ ЭКРАНА]

Покажите сообщение защиты (текст или изображение) поверх проецируемого изображения.

- 1) Нажмите ▲▼ для выбора параметра [НАСТРОЙКИ ЭКРАНА].
- 2) Нажимайте ◀▶ для переключения элементов.
 - При каждом нажатии этой кнопки элементы будут сменяться.

[ВЫКЛ]	Скрытие предупреждающего сообщения.
[ТЕКСТ]	Отображение текста, установленного в меню [ЗАЩИТА] → [ИЗМЕН ТЕКСТА].
[ЗАСТАВКА/ПОЛЬЗ]	Отображение изображения, зарегистрированного пользователем.

Примечание

- Чтобы создать или зарегистрировать изображение [ЗАСТАВКА/ПОЛЬЗ], используйте программу «Logo Transfer Software», которую можно найти на прилагаемом компакт-диске.

[ИЗМЕН ТЕКСТА]

Редактирование текста для отображения, когда для параметра [ТЕКСТ] выбрано значение [НАСТРОЙКИ ЭКРАНА].

- 1) Нажмите ▲▼ для выбора параметра [ИЗМЕН ТЕКСТА].
- 2) Нажмите кнопку <ENTER>.
 - Отобразится экран [ИЗМЕН ТЕКСТА].
- 3) Нажимайте ▲▼◀▶, чтобы выбрать текст, а затем нажмите кнопку <ENTER> для его ввода.
- 4) Нажмите ▲▼◀▶ для выбора параметра [ОК], а затем нажмите кнопку <ENTER>.
 - Текст изменен.

[ВЫБОР УСТРОЙСТВА УПРАВЛЕНИЯ]

Включите/выключите работу кнопок на панели управления и пульте дистанционного управления.

- 1) Нажмите ▲▼ для выбора параметра [ВЫБОР УСТРОЙСТВА УПРАВЛЕНИЯ].
- 2) Нажмите кнопку <ENTER>.
 - Отобразится экран [ВЫБОР УСТРОЙСТВА УПРАВЛЕНИЯ].
- 3) Нажмите ▲▼ для выбора параметра [ПАНЕЛЬ УПРАВЛЕНИЯ] или [ПУЛЬТ ДИСТ. УПРАВЛЕНИЯ].

[ПАНЕЛЬ УПРАВЛЕНИЯ]	Вы можете установить ограничение управления с панели управления.
[ПУЛЬТ ДИСТ. УПРАВЛЕНИЯ]	Вы можете установить ограничение управления с пульта дистанционного управления.

- 4) Нажмите кнопку <ENTER>.
 - Отобразится экран [ПАНЕЛЬ УПРАВЛЕНИЯ] или экран [ПУЛЬТ ДИСТ. УПРАВЛЕНИЯ].
- 5) С помощью ▲▼ выберите [ПАНЕЛЬ УПРАВЛЕНИЯ] или [ПУЛЬТ ДИСТ. УПРАВЛЕНИЯ].
- 6) Нажимайте ◀▶ для переключения элементов.
 - Можно установить ограничение управления с панели управления или пульта дистанционного управления.

[ВКЛЮЧЕНО]	Включение всех действий кнопок.
[ВЫКЛЮЧЕНО]	Отключение всех действий кнопок.
[ПОЛЬЗОВАТЕЛЬ]	Действие всех кнопок можно включить или отключить по отдельности. Для получения подробной информации см. «Включение/отключение кнопок» (➔ стр. 160).

- 7) Нажмите ▲▼, чтобы выбрать [ПРИМЕНИТЬ], а затем нажмите кнопку <ENTER>.
 - Отобразится экран подтверждения.
- 8) Нажмите ◀▶, чтобы выбрать [ДА], а затем нажмите кнопку <ENTER>.

Включение/отключение кнопок

- 1) Нажмите ▲▼ для выбора [ВЫБОР УСТРОЙСТВА УПРАВЛЕНИЯ].
- 2) Нажмите кнопку <ENTER>.
 - Отобразится экран [ВЫБОР УСТРОЙСТВА УПРАВЛЕНИЯ].
- 3) С помощью ▲▼ выберите [ПАНЕЛЬ УПРАВЛЕНИЯ] или [ПУЛЬТ ДИСТ. УПРАВЛЕНИЯ].
- 4) Нажмите кнопку <ENTER>.
 - Отобразится экран [ПАНЕЛЬ УПРАВЛЕНИЯ] или экран [ПУЛЬТ ДИСТ. УПРАВЛЕНИЯ].
- 5) С помощью ▲▼ выберите [ПАНЕЛЬ УПРАВЛЕНИЯ] или [ПУЛЬТ ДИСТ. УПРАВЛЕНИЯ].
- 6) Нажимайте ◀▶, чтобы переключить параметр [ПОЛЬЗОВАТЕЛЬ].
- 7) Нажмите ▲▼, чтобы выбрать кнопку, которую нужно настроить.
 - Когда выбран элемент [КНОПКА ВЫБОРА ВХОДА], нажмите кнопку <ENTER>, а затем нажмите ▲▼ для выбора кнопки, которую нужно настроить.

	Кнопки, которые можно настроить	
	[ПАНЕЛЬ УПРАВЛЕНИЯ]	[ПУЛЬТ ДИСТ. УПРАВЛЕНИЯ]
[КНОПКА ВКЛЮЧЕНИЯ ПИТАНИЯ]	Кнопка режима ожидания <⏻> и кнопка включения питания < >	
[КНОПКА ВЫБОРА ВХОДА]	Кнопка <RGB1>, кнопка <RGB2>, кнопка <DVI-D>, кнопка <HDMI>, кнопка <DIGITAL LINK>, кнопка <SDI 1/2> и кнопка*1	Кнопка <RGB1>, кнопка <RGB2>, кнопка <VIDEO>, кнопка <S-VIDEO Y/C>, кнопка <DVI-D>, кнопка <HDMI>, кнопка <DIGITAL LINK>, кнопка <SDI>*1, кнопка <INPUT MENU>
[КНОПКА МЕНЮ]	Кнопка <MENU>	
[КНОПКА "ОБЪЕКТИВ"]	Кнопка <LENS>	Кнопки объектива (<FOCUS>, <ZOOM>, <SHIFT>)
[КНОПКА АВТОНАСТРОЙКИ]	Кнопка <AUTO SETUP>	
[КНОПКА ЗАТВОРА]	Кнопка <SHUTTER>	
[КНОПКА СООТНОШЕНИЯ СТОРОН]	—	Кнопка <ASPECT>
[КНОПКА ВЫВОДА ИНФОРМАЦИИ НА ЭКР]	—	Кнопка <ON SCREEN>
[ДРУГАЯ КНОПКА]	▲▼◀▶, кнопка <ENTER>	Кнопки, не перечисленные выше

*1 Вход SDI поддерживается только для PT-DZ21K2, PT-DS20K2, PT-DZ16K2.

- 8) Нажимайте ◀▶ для переключения элементов.

[ВКЛЮЧЕНО]	Включение работы кнопок.
[ВЫКЛЮЧЕНО]	Выключение работы кнопок.

- Следующие элементы можно выбрать только когда задано значение [КНОПКА SDI] для параметра [КНОПКА ВЫБОРА ВХОДА] для PT-DZ21K2, PT-DS20K2.

[ПЕРЕКЛЮЧЕНИЕ]	Переключение [SDI1] и [SDI2] при использовании кнопки.
[SDI1]	Закрепление значения [SDI1].
[SDI2]	Закрепление значения [SDI2].
[ВЫКЛЮЧЕНО]	Выключение работы кнопок.

- Нажмите кнопку <MENU> для возврата на экран [ПАНЕЛЬ УПРАВЛЕНИЯ] или на экран [ПУЛЬТ ДИСТ. УПРАВЛЕНИЯ], если выбран параметр [КНОПКА ВЫБОРА ВХОДА] на шаге 7).

- 9) Нажмите ▲▼, чтобы выбрать [ПРИМЕНИТЬ], а затем нажмите кнопку <ENTER>.

- Отобразится экран подтверждения.

- 10) Нажмите ◀▶, чтобы выбрать [ДА], а затем нажмите кнопку <ENTER>.

Примечание

- При нажатии кнопки, когда на устройстве установлен режим [ВЫКЛЮЧЕНО], отображается экран [ПАРОЛЬ ВЫБОРА УСТРОЙСТВА УПРАВЛЕНИЯ]. Введите пароль устройства управления.

- Экран [ПАРОЛЬ ВЫБОРА УСТР-ВА УПРАВЛЕНИЯ] исчезнет, если в течение прибл. 10 секунд не будут выполнены никакие действия.
- Если операции [ПАНЕЛЬ УПРАВЛЕНИЯ] и [ПУЛЬТ ДИСТ. УПРАВЛЕНИЯ] установлены на [ВЫКЛЮЧЕНО], то проектор нельзя будет выключить (не сможет войти в режим ожидания).
- После завершения установки экран меню исчезнет. Для непрерывной работы нажмите кнопку <MENU>, чтобы отобразить главное меню.
- Даже если запретить управление кнопками на пульте дистанционного управления, операции кнопок <ID SET> и <ID ALL> пульта дистанционного управления будут доступны.

[СМЕНА ПАРОЛЯ ВЫБОРА УСТР-ВА УПРАВЛ.]

Пароль устройства управления можно изменить.

- 1) Нажмите ▲▼ для выбора [СМЕНА ПАРОЛЯ ВЫБОРА УСТР-ВА УПРАВЛ.].
- 2) Нажмите кнопку <ENTER>.
 - Отобразится экран [СМЕНА ПАРОЛЯ ВЫБОРА УСТР-ВА УПРАВЛ.].
- 3) Нажимайте ▲▼◀▶, чтобы выбрать текст, а затем нажмите кнопку <ENTER> для его ввода.
- 4) Нажмите ▲▼◀▶ для выбора параметра [ОК], а затем нажмите кнопку <ENTER>.
 - Для отмены выберите [CANCEL].

Внимание

- Значение «AAAA» устанавливается для исходного пароля по умолчанию, а также при выполнении процедуры [ПОЛЬЗОВАТЕЛЬСКИЕ НАСТРОЙКИ] в разделе [ИНИЦИАЛИЗ] (➔ стр. 149).
- Периодически меняйте пароль, чтобы его трудно было угадать.

Меню [НАСТРОЙКА СЕТИ]

На экране меню выберите [НАСТРОЙКА СЕТИ] в главном меню, а затем выберите элемент в подменю.

Для получения информации об использовании экрана меню см. раздел «Навигация по меню» (→ стр. 81).

[РЕЖИМ DIGITAL LINK]

Изменение метода связи разъема <DIGITAL LINK/LAN> проектора.

- 1) Нажмите ▲▼ для выбора параметра [РЕЖИМ DIGITAL LINK].
- 2) Нажмите ◀▶ для выбора значения элемента.
 - При каждом нажатии этой кнопки элементы будут сменяться.

[АВТО]	Автоматическое переключение метода связи на DIGITAL LINK, дальнюю досягаемость или Ethernet.
[DIGITAL LINK]	Выбор DIGITAL LINK в качестве метода связи.
[ДАЛЬНЯЯ ДОСЯГАЕМОСТЬ]	Фиксация дальней досягаемости в качестве метода связи.
[ETHERNET]	Выбор Ethernet в качестве метода связи.

Возможные режимы передачи данных

✓: возможные способы передачи данных

—: передача данных невозможна

Настройка		Возможные способы передачи данных			
		Передача видео (100 m (328'1"))	Передача видео (150 m (492'2))	Ethernet	RS-232C
[АВТО]	Для DIGITAL LINK	✓	—	✓	✓
	Для дальней досягаемости	—	✓	✓	✓
	Для Ethernet	—	—	✓	—
[DIGITAL LINK]		✓	—	✓	✓
[ДАЛЬНЯЯ ДОСЯГАЕМОСТЬ]		—	✓	✓	✓
[ETHERNET]		—	—	✓	—

Примечание

- Максимальное расстояние передачи при подключении с помощью метода связи дальней досягаемости составляет 150 m (492'2"). Однако сигнал, который может получить проектор, не может превышать 1080/60p (148,5 MHz).
- Если для метода связи передатчика по витой паре установлена дальняя досягаемость, он будет подключаться с помощью метода связи дальней досягаемости, если для параметра [РЕЖИМ DIGITAL LINK] установлено значение [АВТО]. Для подключения проектора к дополнительному устройству Цифровой коммутатор-свитчер DIGITAL LINK (модель: ET-YFB200G) через метод связи дальней досягаемости установите для параметра [РЕЖИМ DIGITAL LINK] значение [ДАЛЬНЯЯ ДОСЯГАЕМОСТЬ].
- Подключение не будет выполнено надлежащим образом, если передатчик по витой паре не поддерживает метод связи дальней досягаемости, даже если для параметра [РЕЖИМ DIGITAL LINK] установлено значение [ДАЛЬНЯЯ ДОСЯГАЕМОСТЬ].

[ПАР-РЫ DIGITAL LINK]

Установка метода связи DIGITAL LINK или Ethernet.

При прямом подключении проектора по сети Ethernet

- 1) Нажмите ▲▼ для выбора параметра [ПАР-РЫ DIGITAL LINK].
- 2) Нажмите кнопку <ENTER>.
 - Отобразится экран [ПАР-РЫ DIGITAL LINK].
- 3) Нажмите ▲▼ для выбора параметра [ДУПЛЕКС(ETHERNET)].
- 4) Выберите метод связи с помощью кнопок ◀▶.
 - При каждом нажатии этой кнопки элементы будут сменяться.

[АВТООПРЕДЕЛЕНИЕ]	Метод связи устанавливается автоматически.
[100BaseTX-Full]	Установка метода полной дуплексной связи.
[100BaseTX-Half]	Установка метода полудуплексной связи.

- 5) Нажмите ▲▼ для выбора параметра [СОХРАНИТЬ].
- 6) Нажмите кнопку <ENTER>.
- 7) Когда отобразится экран подтверждения, нажмите ◀▶, чтобы выбрать [ДА], а затем нажмите кнопку <ENTER>.

Примечание

- Проектор не поддерживает 10BaseT Full/Half.

При подключении проектора к передатчику по витой паре

- 1) Нажмите ▲▼ для выбора параметра [ПАР-РЫ DIGITAL LINK].
- 2) Нажмите кнопку <ENTER>.
 - Отобразится экран [ПАР-РЫ DIGITAL LINK].
- 3) Нажмите ▲▼ для выбора параметра [ДУПЛЕКС(DIGITAL LINK)].
- 4) Выберите метод связи с помощью кнопок ◀▶.
 - При каждом нажатии этой кнопки элементы будут сменяться.

[100BaseTX-Full]	Установка метода полной дуплексной связи.
[100BaseTX-Half]	Установка метода полудуплексной связи.
[АВТООПРЕДЕЛЕНИЕ]	Метод связи устанавливается автоматически.

- 5) Нажмите ▲▼ для выбора параметра [СОХРАНИТЬ].
- 6) Нажмите кнопку <ENTER>.
- 7) Когда отобразится экран подтверждения, нажмите ◀▶, чтобы выбрать [ДА], а затем нажмите кнопку <ENTER>.

[СОСТ-НИЕ DIGITAL LINK]

Отображение среды подключения DIGITAL LINK.

- 1) Нажмите ▲▼ для выбора параметра [СОСТ-НИЕ DIGITAL LINK].
- 2) Нажмите кнопку <ENTER>.
 - Отобразится экран [СОСТ-НИЕ DIGITAL LINK].

[СОСТОЯНИЕ СВЯЗИ]	Отобразится [NO LINK], [DIGITAL LINK], [ДАЛЬНЯЯ ДОСЯГАЕМОСТЬ] или [ETHERNET].
[СОСТОЯНИЕ НДСР]	Отобразится [НЕ ОБНАРУЖЕНО], [ВЫКЛ] или [ВКЛ].
[КАЧЕСТВО СИГНАЛА]	<p>[КАЧЕСТВО СИГНАЛА] - это числовое значение количества ошибок. Экран приобретает зеленый, желтый или красный цвет в зависимости от данного значения. Проверьте уровень качества сигнала при приеме сигнала от передатчика по витой паре.</p> <ul style="list-style-type: none"> • [МАКС.]/[МИН.]: максимальное/минимальное значение количества ошибок. • Зеленый цвет (-12 dB или меньше) → нормальный уровень качества сигнала. • Желтый цвет (от -11 до -8 dB) → уровень предостережения о том, что на экране может появиться шум. • Красный цвет (-7 dB или выше) → уровень, отклоняющийся от нормы, при котором синхронизация прерывается, а сигнал не поступает.

[СЕТЕВЫЕ НАСТРОЙКИ]

Выполните исходную настройку сети, прежде чем использовать сетевую функцию.

- 1) Нажмите ▲▼ для выбора параметра [СЕТЕВЫЕ НАСТРОЙКИ].
- 2) Нажмите кнопку <ENTER>.

- Отобразится экран [СЕТЕВЫЕ НАСТРОЙКИ].

3) Нажмите ▲▼, чтобы выбрать элемент, и измените настройки в соответствии с инструкциями по эксплуатации меню.

[ИМЯ ПРОЕКТОРА]	Позволяет изменить имя проектора. Введите имя хоста, если это необходимо при использовании сервера DHCP.	
[DHCP]	[ВКЛ]	Если к одной сети с проектором подключен сервер DHCP, его IP-адрес определяется автоматически.
	[ВЫКЛ]	Если в одной сети с проектором нет сервера DHCP, установите значения параметров [АДРЕС IP], [МАСКА ПОДСЕТИ] и [ОСНОВНОЙ ШЛЮЗ].
[АДРЕС IP]	Введите IP-адрес, когда сервер DHCP не используется.	
[МАСКА ПОДСЕТИ]	Введите маску подсети адрес, когда сервер DHCP не используется.	
[ОСНОВНОЙ ШЛЮЗ]	Введите адрес основного шлюза, когда сервер DHCP не используется.	

4) Нажмите ▲▼ для выбора параметра [СОХРАНИТЬ], а затем нажмите кнопку <ENTER>.

5) Когда отобразится экран подтверждения, нажмите ◀▶, чтобы выбрать [ДА], а затем нажмите кнопку <ENTER>.

Примечание

- Когда используется сервер DHCP, убедитесь, что сервер DHCP работает.
- Для получения дополнительной информации об IP-адресе, маске подсети и основном шлюзе обратитесь к сетевому администратору.
- Если для параметра [УСТАНОВКИ Art-Net] установлено значение [ВКЛ(2.X.X.X)] или [ВКЛ(10.X.X.X)], то [СЕТЕВЫЕ НАСТРОЙКИ] выбрать нельзя.

[УПРАВЛЕНИЕ ПО СЕТИ]

Установите метод управления сетью.

1) Нажмите ▲▼ для выбора параметра [УПРАВЛЕНИЕ ПО СЕТИ].

2) Нажмите кнопку <ENTER>.

- Отобразится экран [УПРАВЛЕНИЕ ПО СЕТИ].

3) Нажимайте ▲▼, чтобы выбрать элемент, а затем нажмите кнопку ◀▶, чтобы его настроить.

[УПРАВЛЕНИЕ ПО WEB]	Установите значение [ВКЛ] для управления с помощью веб-браузера.
[УПРАВЛЕНИЕ ПО PJLink]	Установите значение [ВКЛ] для управления с помощью протокола PJLink.
[КОМАНДНОЕ УПРАВЛЕНИЕ]	Задайте значение [ВКЛ] для управления с использованием формата команды управления разъема <SERIAL IN>/<SERIAL OUT> (➔ стр. 217). См. «Команды управления по LAN» (➔ стр. 211).
[ПОРТ ДЛЯ КОМАНДНОГО УПРАВЛ.]	Установка номера порта, используемого для командного управления.
[Crestron Connected(TM)]	Установка на [ВКЛ] для управления с помощью программы Crestron Connected™ от компании Crestron Electronics, Inc.
[AMX D.D.]	Установка на [ВКЛ] для управления с помощью контроллера AMX Corporation. Установка этой функции на [ВКЛ] включает обнаружение с помощью «AMX Device Discovery». Для получения дополнительной информации см. веб-сайт компании AMX Corporation. URL http://www.amx.com/
[EXTRON XTP]	Установите значение [ВКЛ] при подключении передатчика «передатчик XTP» компании Extron Electronics к разъему <DIGITAL LINK/LAN>. Для параметра [EXTRON XTP] следует установить значение [ВЫКЛ], когда подключается дополнительное устройство с поддержкой выхода DIGITAL LINK (модель: ET-YFB100G, ET-YFB200G). Для получения дополнительной информации о «передатчик XTP» см. веб-сайт компании Extron Electronics. URL http://www.extron.com/

4) Нажмите ▲▼ для выбора параметра [СОХРАНИТЬ], а затем нажмите кнопку <ENTER>.

5) Когда отобразится экран подтверждения, нажмите ◀▶, чтобы выбрать [ДА], а затем нажмите кнопку <ENTER>.

[СТАТУС СЕТИ]

Отображение состояние сети проектора.

- 1) Нажмите ▲▼ для выбора параметра [СТАТУС СЕТИ].
- 2) Нажмите кнопку <ENTER>.
 - Отобразится экран [СТАТУС СЕТИ].

[DHCP]	Отображение состояния использования сервера DHCP.
[АДРЕС IP]	Отображение [АДРЕС IP].
[МАСКА ПОДСЕТИ]	Отображение [МАСКА ПОДСЕТИ].
[ОСНОВНОЙ ШЛЮЗ]	Отображение [ОСНОВНОЙ ШЛЮЗ].
[DNS1]	Отображение адреса основного сервера DNS.
[DNS2]	Отображение адреса альтернативного сервера DNS.
[MAC-АДРЕС]	Отображение [MAC-АДРЕС].

[МЕНЮ DIGITAL LINK]

При подключении дополнительного устройства с поддержкой выхода DIGITAL LINK (модель: ET-YFB100G, ET-YFB200G) к разьему <DIGITAL LINK/LAN> отображается главное меню устройства с поддержкой выхода DIGITAL LINK. Для получения дополнительной информации см. Инструкции по эксплуатации устройства с поддержкой выхода DIGITAL LINK.

Примечание

- Если для параметра [EXTRON XTP] выбрано значение [ВКЛ], не удастся выбрать параметр [МЕНЮ DIGITAL LINK].
- Руководство по использованию кнопки «RETURN» отображается на экране меню устройств Цифровой Блок Сопряжения и Цифровой коммутатор-свитчер DIGITAL LINK. У проектора нет кнопки «RETURN», но такое же действие доступно с помощью кнопки <MENU>.

[УСТАНОВКИ Art-Net]

Настройте параметры для использования функции Art-Net.

- 1) Выберите [УСТАНОВКИ Art-Net] с помощью кнопок ▲▼.
- 2) Нажмите ◀▶, чтобы выбрать элемент.
 - При каждом нажатии этой кнопки элементы будут сменяться.

[ВЫКЛ]	Выключение функции Art-Net.
[ВКЛ(2.X.X.X)]	Включение функции Art-Net и установка IP-адреса 2.X.X.X.
[ВКЛ(10.X.X.X)]	Включение функции Art-Net и установка IP-адреса 10.X.X.X.
[ВКЛ(РУЧНОЙ)]	Включение функции Art-Net и установка IP-адреса, заданного в [СЕТЕВЫЕ НАСТРОЙКИ].

- Если выбрана установка, отличная от [ВЫКЛ], перейдите к шагу 3).
- 3) Нажмите кнопку <ENTER>.
 - Отобразится экран [УСТАНОВКИ Art-Net].
 - 4) С помощью кнопок ▲▼ выберите элемент, затем с помощью кнопок ◀▶ настройте параметр.

[NET]	Введите значение [NET], которое проектор будет использовать для работы с Art-Net.
[SUB NET]	Введите значение [SUB NET], которое проектор будет использовать для работы с Art-Net.
[UNIVERSE]	Введите значение [UNIVERSE], которое проектор будет использовать для работы с Art-Net.
[АДРЕС НАЧАЛА]	Введите значение [АДРЕС НАЧАЛА], которое проектор будет использовать для работы с Art-Net.

- 5) С помощью кнопок ▲▼ выберите [СОХРАНИТЬ], а затем нажмите кнопку <ENTER>.
- 6) Когда отобразится экран подтверждения, с помощью кнопок ◀▶ выберите [ДА], а затем нажмите кнопку <ENTER>.

Примечание

- Если выбрано значение [ВКЛ(2.X.X.X)] или [ВКЛ(10.X.X.X)], IP-адрес определяется и устанавливается автоматически.

[НАСТРОЙКА КАНАЛА Art-Net]

Установка назначения канала.

Сведения об определениях канала, используемых для управления проектором при помощи функции Art-Net, см. в разделе «Использование функции Art-Net» (➔ стр. 207).

1) Нажмите ▲▼ для выбора параметра [НАСТРОЙКА КАНАЛА Art-Net].

2) Нажмите ◀▶ для выбора значения элемента.

[2]	Использование стандартных настроек назначения канала.
[ПОЛЬЗОВАТЕЛЬ]	Изменение назначения канала.
[1]	Использование назначения канала, совместимого с серией DZ21K. Серия DZ21K: серия DZ21K, серия DS20K, серия DW17K, серия DZ16K

- При выборе параметра [2] или [1] нажатие кнопки <ENTER> отображает функцию, назначенную каналу.
- Если выбран параметр [ПОЛЬЗОВАТЕЛЬ], перейдите к шагу 3).

3) Нажмите кнопку <ENTER>.

- Отобразится экран [НАСТРОЙКА КАНАЛА Art-Net].

4) С помощью кнопок ▲▼ выберите канал для установки и переключите элемент с помощью кнопок ◀▶.

[ВЫХОД ПОДСВЕТКИ]	Настройка количества света.
[ВЫБОР ВХОДА]	Переключение входа.
[ПОЛОЖЕНИЕ ОБЪЕКТИВА]	Перемещение положения объектива.
[ПЕРЕМ. ОБЪЕКТ.ПО ГОР]	Настройка смещения объектива в горизонтальном направлении.
[ПЕРЕМ. ОБЪЕКТ.ПО ВЕР]	Настройка смещения объектива в вертикальном направлении.
[ФОКУС ОБЪЕКТИВА]	Настройка фокуса.
[УВЕЛИЧЕНИЕ ОБЪЕКТИВА]	Настройка масштабирования.
[ПИТАНИЕ]	Управление состоянием питания.
[ЗАТВОР]	Управление затвором.
[ГЕОМЕТРИЯ]	Выполнение геометрической настройки.
[ПОЛЬЗОВ.МАСКИРОВАННИЕ]*1	Выполнение геометрической настройки с помощью компьютера. Чтобы использовать ПК-1, ПК-2 и ПК-3, требуется дополнительный Комплект обновления (модель: ET-UK20).
[СТОП-КАДР]	Приостановка проецируемого изображения.
[ЦВЕТ]	Настройка насыщенности цветов.
[ОТТЕНОК]	Настройка оттенка.
[РАСТРОВОЕ ИЗОБРАЖ.]	Отображение растра.
[ВКЛЮЧЕНО / ВЫКЛЮЧЕНО]	Включение/отключение управления проектором с помощью функции Art-Net.
[НЕТ]	Нет определения

*1 Только для PT-DZ21K2, PT-DS20K2

- Для выполнения настроек: с помощью кнопок ▲▼ выберите канал для установки, нажмите кнопку <ENTER> для отображения списка элементов, выберите элемент с помощью кнопок ▲▼◀▶, затем нажмите кнопку <ENTER>.
- Один и тот же элемент невозможно установить для нескольких каналов, за исключением [НЕТ].

[СОСТОЯНИЕ Art-Net]

Отображение содержимого управления, назначенного каждому каналу, и полученных данных этого канала.

1) Нажмите ▲▼ для выбора параметра [СОСТОЯНИЕ Art-Net].

2) Нажмите кнопку <ENTER>.

- Отобразится экран [СОСТОЯНИЕ Art-Net].

Сетевое подключение

Проектор имеет функцию подключения по сети, и доступны следующие операции с компьютера с использованием управления по WEB.

- Установка и настройка проектора
 - Отображение состояния проектора
 - Передача сообщений по электронной почте при возникновении неисправности проектора
- Проектор поддерживает «Crestron Connected™» и следующее прикладное программное обеспечение компании Crestron Electronics, Inc.
- RoomView Express
 - Fusion RV
 - RoomView Server Edition

Внимание

- Если кабель LAN подключен напрямую к проектору, то сетевое подключение должно быть выполнено внутри помещения.

Примечание

- «Crestron Connected™» является системой компании Crestron Electronics, Inc. Эта система осуществляет групповое управление устройствами (а также их контроль) в многочисленных системах, подключенных к сети с помощью компьютера.
- Для получения дополнительной информации о «Crestron Connected™» см. веб-сайт компании Crestron Electronics, Inc. (только на английском)
URL <http://www.crestron.com>
Загрузите RoomView Express с веб-сайта компании Crestron Electronics, Inc. (только на английском)
URL <http://www.crestron.com/getroomview>
- Кабель LAN необходим для использования функции подключения по сети.

■ Пример нормального сетевого подключения

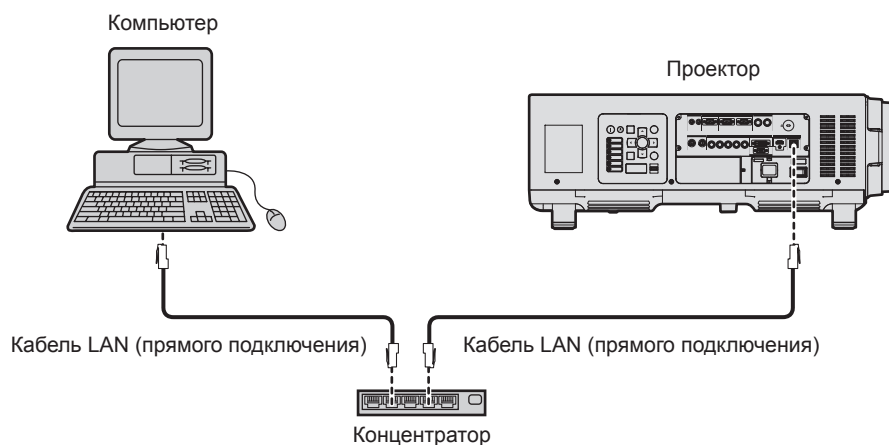

- Для использования данной функции требуется веб-браузер. Предварительно проверьте, можно ли использовать веб-браузер. Поддерживаемый браузер: Internet Explorer 8.0/9.0/10.0/11.0 (Windows OS), Safari 6.0/7.0/8.0 (Mac OS)
- Для использования функции передачи сообщений по электронной почте необходима связь с почтовым сервером. Предварительно проверьте, можно ли использовать электронную почту.
- Используйте кабель LAN прямого подключения, совместимый с категорией 5 или выше.
- Используйте кабель LAN длиной не более 100 м (328'1").

Подключение к передатчику по витой паре

В проекторе есть функция, с помощью которой можно получать сигналы Ethernet из передатчика по витой паре вместе с видео- и аудиосигналами по кабелю LAN. Подсоедините кабель LAN к разъему <DIGITAL LINK/LAN> проектора. (➔ стр. 24, 32)

■ Пример сетевых подключений через передатчик по витой паре

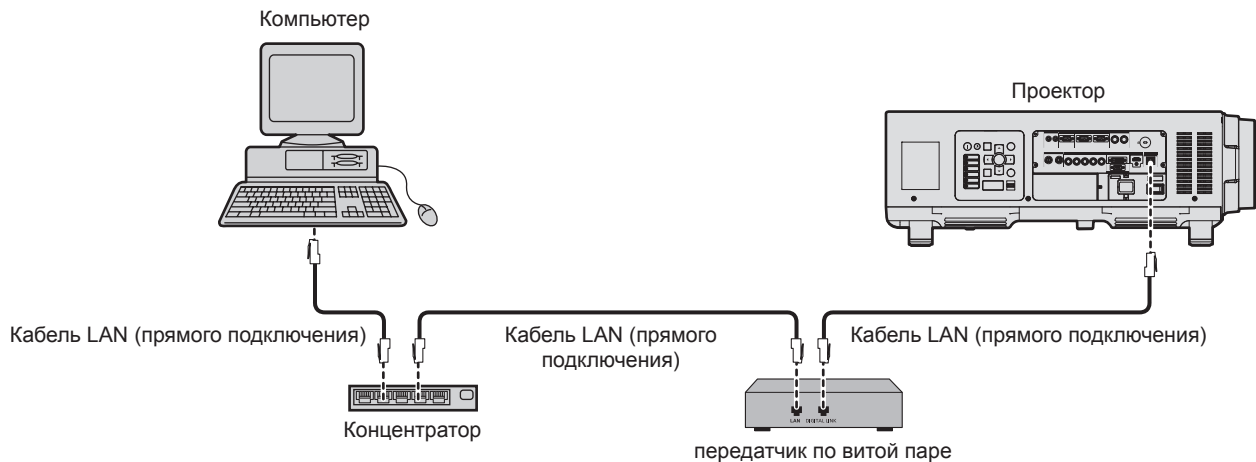

- В качестве кабеля LAN, соединяющего передатчик по витой паре и проектор, используйте кабель, который отвечает следующим требованиям:
 - Соответствие CAT5e или более высоким стандартам
 - Экранированный тип кабеля (включая разъемы)
 - Кабель прямого подключения
 - Однопроводной кабель
- Максимальное расстояние передачи между передатчиком по витой паре и проектором составляет 100 м (328'1"). Возможно осуществлять передачу на 150 м (492'2"), если передатчик по витой паре поддерживает метод связи дальней досягаемости. Превышение расстояния может привести к искажению изображения и стать причиной неисправности связи LAN.
- При прокладывании кабелей между передатчиком по витой паре и проектором убедитесь, что характеристики кабеля совместимы с категорией CAT5e или выше, с помощью таких инструментов, как тестер кабеля или кабельный анализатор. При использовании соединительного блока с реле его необходимо учесть при измерении.
- Не используйте концентратор между передатчиком по витой паре и проектором.
- Не тяните кабели с силой. Кроме того, не сгибайте и не перегибайте кабели без необходимости.
- Чтобы уменьшить помехи как можно больше, протяните кабели между передатчиком по витой паре и проектором без образования петель.
- Проложите кабели между передатчиком по витой паре и проектором вдали от других кабелей, в особенности от шнуров питания.
- При прокладке нескольких кабелей прокладывайте их рядом друг с другом по самому короткому пути без сматывания.
- После прокладки кабелей перейдите в меню [НАСТРОЙКА СЕТИ] → [СОСТ-НИЕ DIGITAL LINK] и убедитесь, что значение параметра [КАЧЕСТВО СИГНАЛА] отображается зеленым цветом (это означает нормальное качество). (➔ стр. 163)
- Список передатчиков по витой паре других производителей, работа которых была проверена с данным проектором, см. на веб-сайте Panasonic (<http://panasonic.net/avc/projector/>). Обратите внимание, что проверка для устройств других производителей была выполнена для функций, определенных Panasonic Corporation, и не все операции были проверены. В случае возникновения неисправностей в работе или ухудшения производительности в результате использования устройств других производителей обращайтесь к соответствующим производителям.

Доступ с веб-браузера

- 1) Запустите веб-браузер на компьютере.
- 2) Введите IP-адрес, установленный на проекторе, в поле для ввода URL-адреса веб-браузера.
- 3) Введите имя пользователя и пароль.
 - Заводское имя пользователя - user1 (права пользователя)/admin1 (права администратора), а пароль - panasonic (строчными буквами).



- 4) Нажмите ОК.
 - Отобразится страница [Projector status].

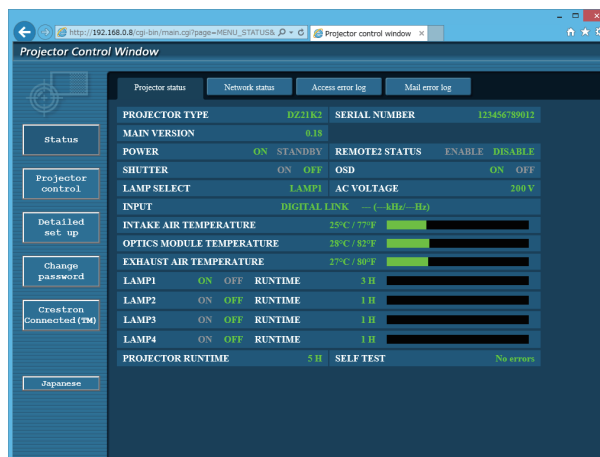

Примечание

- При использовании веб-браузера для управления проектором установите [УПРАВЛЕНИЕ ПО WEB] на [ВКЛ] в [УПРАВЛЕНИЕ ПО СЕТИ] (➔ стр. 164).
- Не выполняйте настройки и управление одновременно с нескольких запущенных веб-браузеров. Не настраивайте проектор и не управляйте им с нескольких компьютеров.
- Сначала измените пароль. (➔ стр. 183)
- Права администратора позволяют использовать все функции. Права пользователя позволяют использовать только [Projector status] (➔ стр. 170), подтверждение страницы информации об ошибках (➔ стр. 171), [Network status] (➔ стр. 173), [Basic control] (➔ стр. 174) и [Change password] (➔ стр. 183).
- Если три раза подряд будет введен неправильный пароль, доступ будет заблокирован на несколько минут.
- Некоторые элементы станции настройки проектора используют функцию Javascript веб-браузера. Если эта функция отключена в настройках браузера, правильное управление может быть невозможно.
- Если экран управления по WEB не отображается, обратитесь к администратору сети.
- При обновлении экрана для управления по WEB экран на мгновение может стать белым, но это не считается неисправностью.

Описания элементов

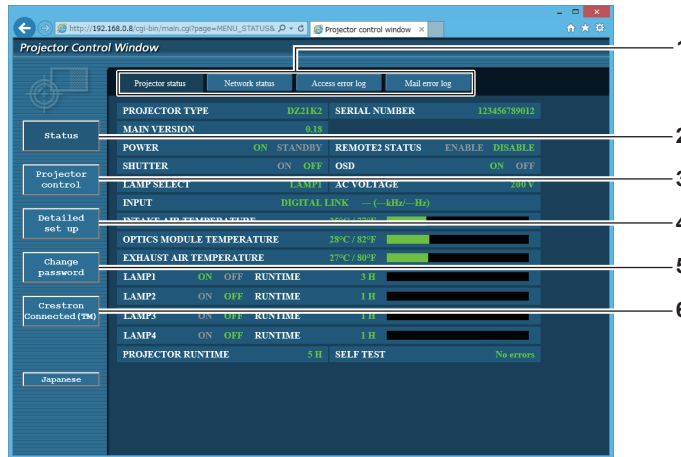

- | | |
|--|---|
| <p>1 Закладка страницы
При нажатии этого элемента происходит переключение между страницами.</p> <p>2 [Status]
При нажатии этого элемента отображается состояние проектора.</p> <p>3 [Projector control]
При нажатии этого элемента отображается страница [Projector control].</p> | <p>4 [Detailed set up]
При нажатии этого элемента отображается страница [Detailed set up].</p> <p>5 [Change password]
При нажатии этого элемента отображается страница [Change password].</p> <p>6 [Crestron Connected(TM)]
При нажатии этого элемента отображается страница управления Crestron Connected™.</p> |
|--|---|

Страница [Projector status]

Нажмите [Status] → [Projector status].

Отображение состояния следующих элементов проектора.

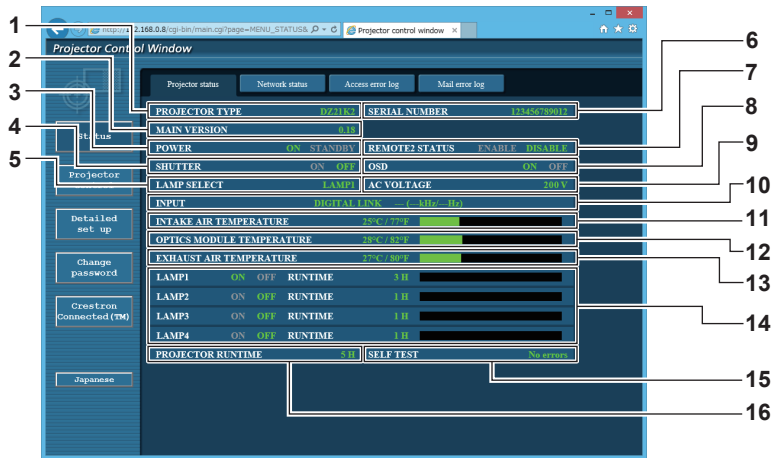

- | | |
|---|--|
| <p>1 [PROJECTOR TYPE]
Отображает тип проектора.</p> <p>2 [MAIN VERSION]
Отображает версию микропрограммного обеспечения проектора.</p> <p>3 [POWER]
Отображение состояния питания.</p> <p>4 [SHUTTER]
Отображает состояние функции затвора (ON: включена (затвор закрыт), OFF: выключена (затвор открыт)).</p> <p>5 [LAMP SELECT]
Отображает состояние настройки [ВЫБОР ЛАМПЫ] (→ стр. 131).</p> <p>6 [SERIAL NUMBER]
Отображает серийный номер проектора.</p> <p>7 [REMOTE2 STATUS]
Отображает состояние управления разъемом <REMOTE 2 IN>.</p> | <p>8 [OSD]
Отображает состояние экранного меню.</p> <p>9 [AC VOLTAGE]
Отображает входное напряжение питания.</p> <p>10 [INPUT]
Отображает состояние выбранного входа.</p> <p>11 [INTAKE AIR TEMPERATURE]
Отображает температуру воздуха на входе проектора.</p> <p>12 [OPTICS MODULE TEMPERATURE]
Отображает состояние температуры внутри проектора.</p> <p>13 [EXHAUST AIR TEMPERATURE]
Отображает температуру воздуха на выходе проектора.</p> <p>14 [LAMP1], [LAMP2], [LAMP3], [LAMP4], [RUNTIME]
Отображает состояние и продолжительность работы лампы.</p> <p>15 [SELF TEST]
Отображает информацию самодиагностики.</p> <p>16 [PROJECTOR RUNTIME]
Отображает время работы проектора.</p> |
|---|--|

Страница информации об ошибках

При отображении [Error (Detail)] или [Warning (Detail)] в поле дисплея [SELF TEST] на экране [Projector status] нажмите на него для отображения содержания ошибки/предупреждения.

- Проектор может перейти в режим ожидания для защиты проектора в зависимости от содержания ошибки.

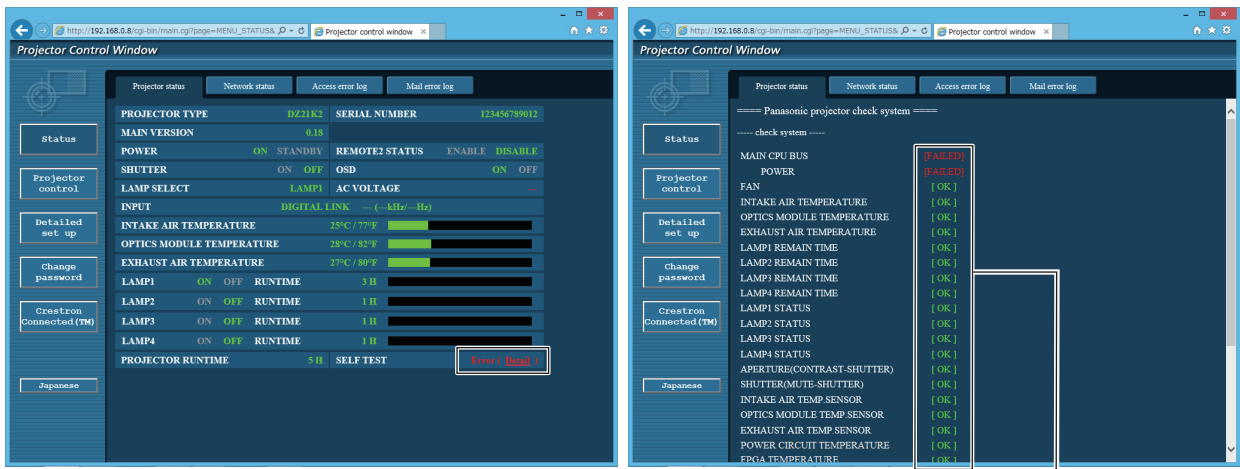

1

1 Отображение результата самодиагностики
Отображение результатов проверки элемента.

[OK]:

Указывает на нормальную работу.

[FAILED]:

Указывает на неисправность.

[WARNING]:

Указывает на наличие предупреждения.

■ [FAILED] элементы

Элемент	Описание
[MAIN CPU BUS]	Неисправность в схеме микрокомпьютера. Обратитесь к дилеру.
[FAN]	Неисправность вентилятора или цепи привода вентилятора. Обратитесь к дилеру.
[INTAKE AIR TEMPERATURE]	Высокая температура воздуха на входе. Проектор можно использовать в условиях высокой температуры окружающей среды, например, около обогревательного прибора.
[OPTICS MODULE TEMPERATURE]	Высокая температура вокруг оптического модуля внутри проектора. Проектор можно использовать в условиях высокой температуры окружающей среды, например, около обогревательного прибора.
[EXHAUST AIR TEMPERATURE]	Высокая температура воздуха на выходе. Проектор можно использовать в условиях высокой температуры окружающей среды, например, около обогревательного прибора. Возможно, заблокировано отверстие выхода воздуха.
[LAMP1 REMAIN TIME]	Продолжительность работы лампы превышает указанное значение; пришло время заменить лампу.
[LAMP2 REMAIN TIME]	
[LAMP3 REMAIN TIME]	
[LAMP4 REMAIN TIME]	
[LAMP1 STATUS]	Лампа не включилась. Подождите некоторое время, пока люминесцентная лампа охладится, а затем включите проектор.
[LAMP2 STATUS]	
[LAMP3 STATUS]	
[LAMP4 STATUS]	
[APERTURE(CONTRAST-SHUTTER)]	Неисправность в контрастной схеме затвора. Обратитесь к дилеру.
[SHUTTER(MUTE-SHUTTER)]	Неисправность в схеме затвора. Обратитесь к дилеру.
[INTAKE AIR TEMP.SENSOR]	Неисправность датчика температуры на входе. Обратитесь к дилеру.
[OPTICS MODULE TEMP.SENSOR]	Неисправность датчика температуры внутри проектора. Обратитесь к дилеру.
[EXHAUST AIR TEMP.SENSOR]	Неисправность датчика температуры воздуха у отверстия выхода воздуха. Обратитесь к дилеру.
[POWER CIRCUIT TEMPERATURE]	Высокая температура около цепи питания. Возможно, заблокировано воздухозаборное отверстие.
[FPGA TEMPERATURE]	Высокая температура внутри проектора. Возможно, заблокировано воздухозаборное отверстие.
[LENS MOUNTER]	Неисправность в оправе объектива. Обратитесь к дилеру.

Элемент	Описание
[COVER OPEN]	Установка крышки лампового блока не завершена. Проверьте установку крышки лампового блока. (➔ стр. 194)
[BRIGHTNESS SENSOR]	Неисправность датчика яркости. Если неисправность не удастся устранить путем включения питания, обратитесь к дилеру.
[ANGLE SENSOR]	Неисправность датчика угла. Обратитесь к дилеру.
[LAMP DRIVE MODE]	Неисправность лампы. Обратитесь к дилеру.
[FILTER UNIT]	Не установлен блок воздушного фильтра. Проверьте соединение блока воздушного фильтра. (➔ стр. 191)

■ [WARNING] элементы

Элемент	Описание
[INTAKE AIR TEMPERATURE]	Высокая температура на входе. Проектор можно использовать в условиях высокой температуры окружающей среды, например, около обогревательного прибора.
[OPTICS MODULE TEMPERATURE]	Высокая температура вокруг оптического модуля внутри проектора. Проектор можно использовать в условиях высокой температуры окружающей среды, например, около обогревательного прибора.
[EXHAUST AIR TEMPERATURE]	Высокая температура воздуха на выходе. Проектор можно использовать в условиях высокой температуры окружающей среды, например, около обогревательного прибора. Возможно, заблокировано отверстие выхода воздуха.
[LAMP1 REMAIN TIME]	Продолжительность работы лампы превышает указанное время; пришло время заменить лампу.
[LAMP2 REMAIN TIME]	
[LAMP3 REMAIN TIME]	
[LAMP4 REMAIN TIME]	
[POWER CIRCUIT TEMPERATURE]	Высокая температура около цепи питания. Возможно, заблокировано воздухозаборное отверстие.
[FPGA TEMPERATURE]	Высокая температура внутри проектора. Возможно, заблокировано воздухозаборное отверстие.
[BATTERY]	Необходимо заменить батарею. Обратитесь к дилеру.
[AIR FILTER]	В воздушном фильтре скопилось слишком много пыли. Переведите выключатель <MAIN POWER> в положение <OFF> (➔ стр. 67) и прочистите воздушный фильтр. (➔ стр. 191)
[AC VOLTAGE]	Слишком низкое входное напряжение питания. Используйте электропроводку, которая может выдержать нагрузку, соответствующую потребляемой мощности проектора.
[LOW-TEMPERATURE]	Низкая температура вокруг оптического модуля внутри проектора. Проецирование нельзя начать, пока оптический модуль не нагреется.
[SET THE TERMINALS DOWN]	Установите с разъемами на нижней части.
[USE ONLY THE PORTRAIT LAMP]	Используйте лампу для портретного режима.
[HORIZONTAL TILT]	Проектор используется с наклоном относительно горизонтали, превышающим 15°.
[LAMP MIX]	Совместно используются разные типы ламп. Используйте лампы одного типа.
[LIGHT OUTPUT LIMIT]	Проектор может быть использован в окружающей среде с высокой температурой, эта функция ограничена для того, чтобы защитить проектор.
[NOT SUPPORTED LAMP]	Установлен ламповый блок для портретного режима. Установите ламповый блок, предназначенный для данного проектора.

Страница [Network status]

Нажмите [Status] → [Network status].

Отображается состояние текущей сетевой настройки.

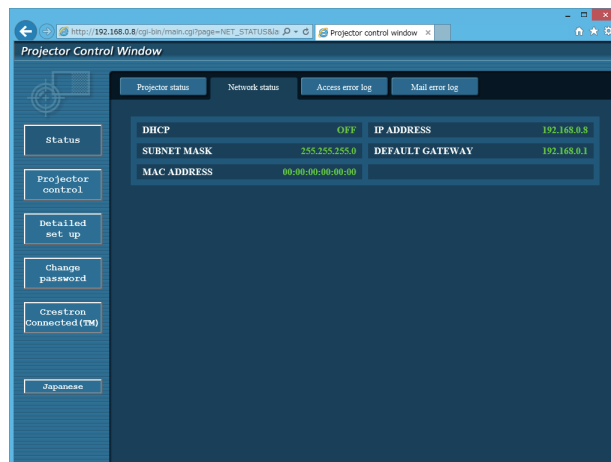

Страница [Access error log]

Нажмите [Status] → [Access error log].

Отобразится журнал регистрации ошибок, размещенный на веб-сервере. В этом журнале содержится информация о таких ошибках, как ошибка доступа к несуществующим страницам или ошибка доступа с помощью неавторизованных имен пользователей либо паролей.

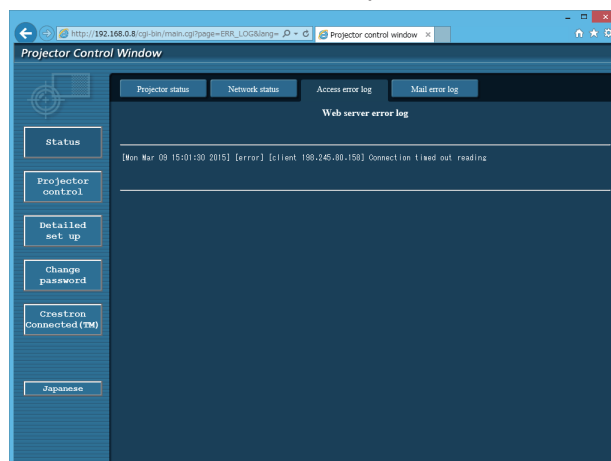

Страница [Mail error log]

Нажмите [Status] → [Mail error log].

Отображается журнал ошибок передачи электронной почты, если не удалось отправить периодическую электронную почту.

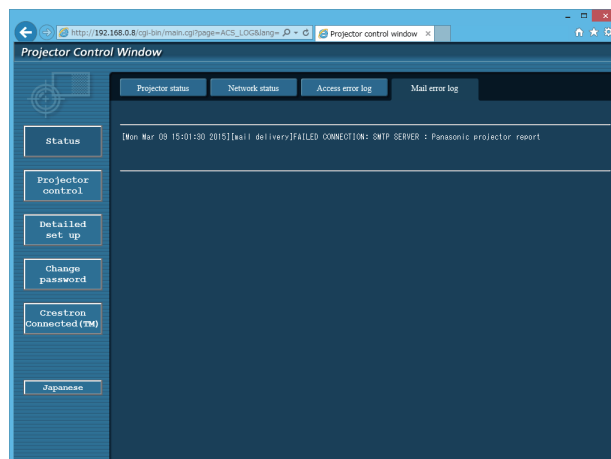

Примечание

- Страницы [Access error log] и [Mail error log] отображают последние несколько тысяч случаев доступа/запросов. Информация может отображаться не полностью, если одновременно было предпринято несколько попыток доступа или отправлено несколько запросов.
- Журналы [Access error log] и [Mail error log] удаляются, начиная с самых старых записей, при превышении определенного количества.
- Периодически проверяйте [Access error log] и [Mail error log].

Страница [Basic control]

Нажмите [Projector control] → [Basic control].

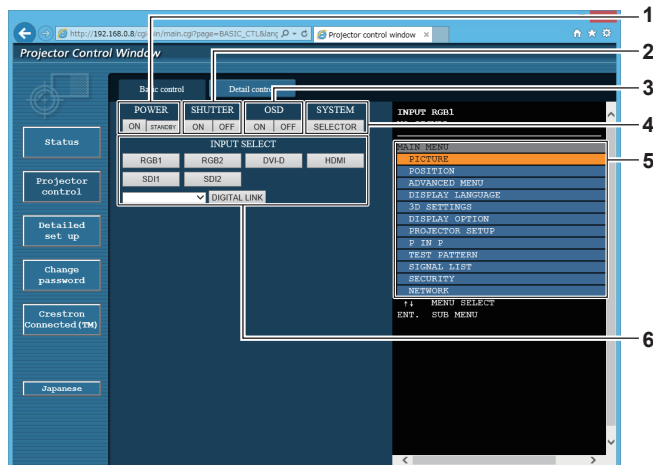

- | | |
|---|--|
| <p>1 [POWER]
Включение/выключение питания.</p> <p>2 [SHUTTER]
Включение/выключение функции затвора (включена - затвор закрыт, выключена - затвор открыт).</p> <p>3 [OSD]
Включение/выключение функции экранного меню (отображение/скрытие).</p> <p>4 [SYSTEM]
Переключение формата системы.</p> | <p>5 Экранное меню проектора
Отображает элементы, показанные в экранном меню проектора. Можно проверить или изменить настройки меню. Отображается, даже если функция экранного меню отключена (значение «скрыть»).</p> <p>6 [INPUT SELECT]
Переключение входного сигнала. Содержание отображения для кнопки выбора входа отличается в зависимости от модели проектора.</p> |
|---|--|

Страница [Detail control]

Нажмите [Projector control] → [Detail control].



- | | |
|---|--|
| <p>1 Управление проектором
Управление проектором производится нажатием кнопок по аналогии с кнопками на пульте дистанционного управления. После элемента управления в правой части страницы управления отображается экранное меню проектора.</p> <p>2 [SUB MEMORY]
Переключение вспомогательной памяти.</p> <p>3 [SYSTEM DAYLIGHT VIEW]
Переключает на настройки проецирования при высокой освещенности.</p> <p>4 [FREEZE]
Временно приостанавливает изображение.</p> <p>5 [P IN P]
Переключение настройки P IN P.</p> | <p>6 [LEFT/RIGHT SWAP]
Переключает на установки отражения по горизонтали. (Только для PT-DZ21K2, PT-DS20K2)</p> <p>7 [WAVEFORM MONITOR]
Отображает форму входного сигнала.</p> <p>8 [PROJECTION METHOD]
Изменение способа проецирования.</p> <p>9 [LENS]
Настройка объектива проектора.</p> <p>10 [TEST PATTERN]
Показ тестового изображения.</p> <p>11 [GET OSD]
Обновление экранного меню проектора справа от страницы управления.</p> |
|---|--|

Страница [Network config]

Нажмите [Detailed set up] → [Network config].

- Нажмите [Network config] для отображения экрана **[CAUTION!]**.
- При нажатии кнопки [Next] отображаются текущие настройки.
- Нажмите [Change] для отображения экрана изменения настроек.

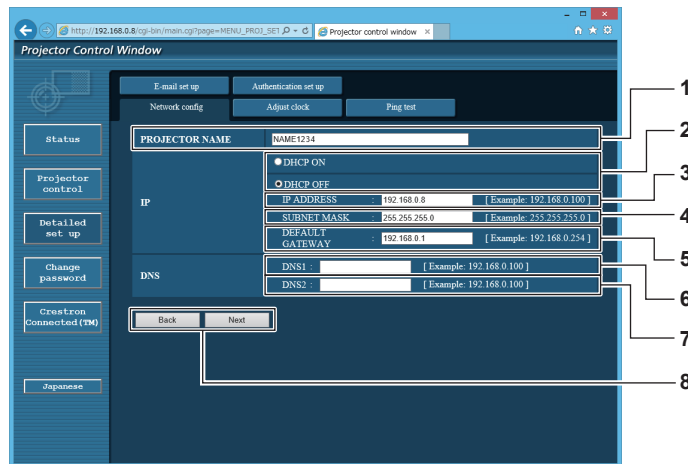

- | | |
|---|--|
| <p>1 [PROJECTOR NAME]
Введите название проектора. Введите имя хоста, если это необходимо при использовании сервера DHCP и т. п.</p> <p>2 [DHCP ON], [DHCP OFF]
Чтобы включить функцию клиента DHCP, установите [DHCP ON].</p> <p>3 [IP ADDRESS]
Введите IP-адрес, когда сервер DHCP не используется.</p> <p>4 [SUBNET MASK]
Введите маску подсети, когда сервер DHCP не используется.</p> <p>5 [DEFAULT GATEWAY]
Введите адрес основного шлюза, когда сервер DHCP не используется.</p> | <p>6 [DNS1]
Введите адрес сервера DNS1.
При вводе адреса сервера DNS1 (первичный) допустимы следующие знаки:
числа (от 0 до 9), точка (.)
(пример: 192.168.0.253)</p> <p>7 [DNS2]
Введите адрес сервера DNS2.
При вводе адреса сервера DNS2 (вторичный) допустимы следующие знаки:
числа (от 0 до 9), точка (.)
(пример: 192.168.0.254)</p> <p>8 [Back], [Next]
Нажмите кнопку [Back], чтобы вернуться к исходному экрану. При нажатии кнопки [Next] отображаются текущие настройки. Нажмите кнопку [Submit] для обновления настроек.</p> |
|---|--|

Примечание

- При использовании функций браузера «Вперед» и «Назад» может появиться предупреждающее сообщение «Страница устарела». В таком случае нажмите [Network config] еще раз, поскольку следующая операция не будет гарантирована.
- Изменение настроек LAN при подключению к LAN может вызвать обрыв соединения.

Страница [Adjust clock]

Нажмите [Detailed set up] → [Adjust clock].

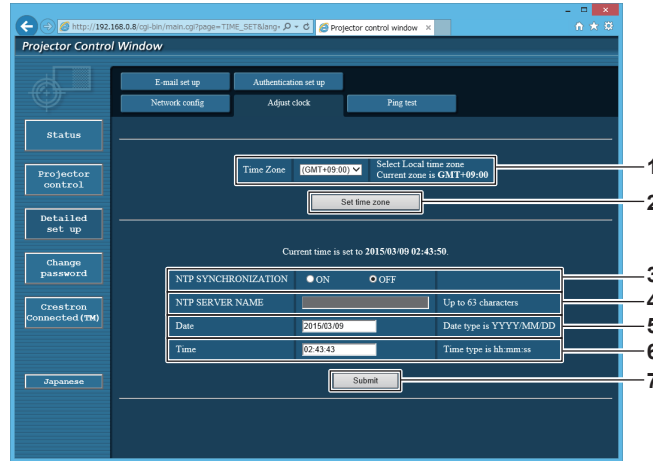

- | | |
|---|---|
| <p>1 [Time Zone]
Выберите часовой пояс.</p> <p>2 [Set time zone]
Обновление установки часового пояса.</p> <p>3 [NTP SYNCHRONIZATION]
Установите на [ON] для автоматической регулировки даты и времени.</p> | <p>4 [NTP SERVER NAME]
Введите IP-адрес или название NTP-сервера при установке ручной регулировки даты и времени. (Чтобы ввести имя сервера, необходимо настроить DNS-сервер.)</p> <p>5 [Date]
Введите дату, которую нужно изменить.</p> <p>6 [Time]
Введите время, которое нужно изменить.</p> <p>7 [Submit]
Обновление настроек даты и времени.</p> |
|---|---|

Примечание

- Необходима замена батареи внутри проектора, когда время перестает соответствовать действительному сразу после настройки. Обратитесь к дилеру.

Страница [Ping test]

Проверьте, подключена ли сеть к серверу электронной почты, серверу POP, серверу DNS и т. п. Нажмите [Detailed set up] → [Ping test].

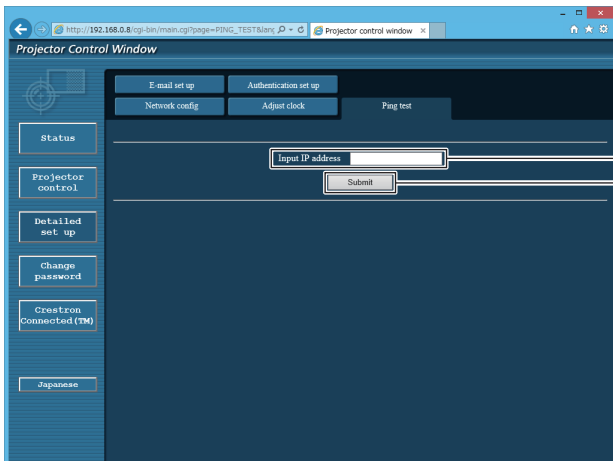

```

PING 192.168.0.50 (192.168.0.50): 56 data bytes
64 bytes from 192.168.0.50: seq=0 ttl=128 time=1 ms
64 bytes from 192.168.0.50: seq=1 ttl=128 time=1 ms
64 bytes from 192.168.0.50: seq=2 ttl=128 time=1 ms
64 bytes from 192.168.0.50: seq=3 ttl=128 time=1 ms

--- 192.168.0.50 ping statistics ---
4 packets transmitted, 4 packets received, 0% packet loss
round-trip min/avg/max = 1/1/1 ms
    
```

```

PING 192.168.0.51 (192.168.0.51): 56 data bytes

--- 192.168.0.51 ping statistics ---
4 packets transmitted, 0 packets received, 100% packet loss
    
```

- | | |
|--|--|
| <p>1 [Input IP address]
Введите IP-адрес сервера, который нужно проверить.</p> <p>2 [Submit]
Выполнение проверки соединения.</p> | <p>3 Пример экрана при успешном соединении</p> <p>4 Пример экрана при неудавшемся соединении</p> |
|--|--|

Страница [E-mail set up]

В случае возникновения неисправности или когда продолжительность работы лампы достигает определенного значения, на заранее указанные адреса электронной почты (не более двух) может быть отправлено сообщение.

Нажмите [Detailed set up] → [E-mail set up].

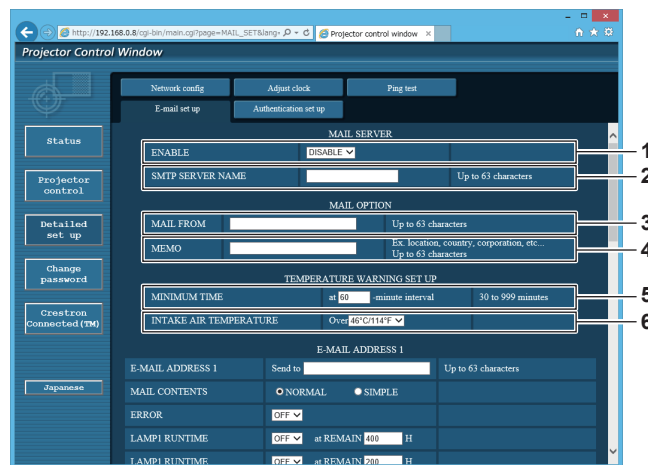
**1 [ENABLE]**

Выберите [Enable] для использования функции электронной почты.

2 [SMTP SERVER NAME]

Введите IP-адрес или имя сервера электронной почты (SMTP). Чтобы ввести имя сервера, необходимо настроить DNS-сервер.

3 [MAIL FROM]

Введите адрес электронной почты проектора. (До 63 однобайтовых знаков)

4 [MEMO]

Введите информацию, например, местоположение проектора, для уведомления отправителя электронного сообщения. (До 63 однобайтовых знаков)

5 [MINIMUM TIME]

Измените минимальный интервал для получения электронных сообщений с предупреждением о температуре. Значение по умолчанию - 60 минут. В этом случае следующее электронное сообщение не будет отправлено в течение 60 минут после отправки электронного сообщения с предупреждением о температуре, даже если температура достигнет уровня, при котором отправляется сообщение.

6 [INTAKE AIR TEMPERATURE]

Измените установку температуры для отправки электронного сообщения с предупреждением о температуре. Электронное сообщение с предупреждением о температуре отправляется, когда температура превышает это значение.

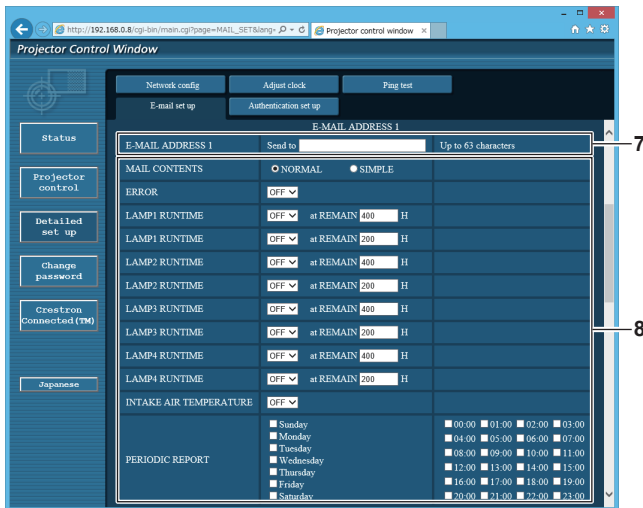

7 [E-MAIL ADDRESS 1], [E-MAIL ADDRESS 2]
 Введите адрес электронной почты для отправки сообщения. Оставьте поле [E-MAIL ADDRESS 2] пустым, если нет необходимости использовать два электронных адреса.

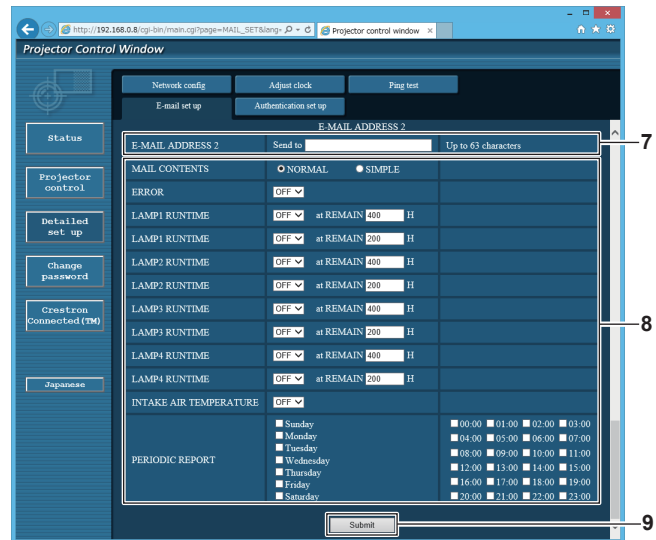

8 Настройка условий для отправки электронного сообщения
 Выберите условия для отправки электронного сообщения.
[MAIL CONTENTS]:
 Выберите либо [NORMAL], либо [SIMPLE].
[ERROR]:
 Отправьте электронное сообщение при возникновении ошибки в процессе самодиагностики.
[LAMP1 RUNTIME]:
 Когда оставшаяся продолжительность работы лампы 1 достигает значения, указанного в поле справа, отправляется электронное сообщение.
[LAMP2 RUNTIME]:
 Когда оставшаяся продолжительность работы лампы 2 достигает значения, указанного в поле справа, отправляется электронное сообщение.
[LAMP3 RUNTIME]:
 Когда оставшаяся продолжительность работы лампы 3 достигает значения, указанного в поле справа, отправляется электронное сообщение.
[LAMP4 RUNTIME]:
 Когда оставшаяся продолжительность работы лампы 4 достигает значения, указанного в поле справа, отправляется электронное сообщение.
[INTAKE AIR TEMPERATURE]:
 Когда температура воздуха на входе достигает значения, установленного в указанном выше поле, передается сообщение по электронной почте.
[PERIODIC REPORT]:
 Отметьте этот элемент галочкой, чтобы периодически отправлять электронное сообщение. Сообщение будет отправляться в дни и время, отмеченные галочкой.
9 [Submit]
 Обновите настройки.

Примечание

- Если используется дополнительный Ламповый блок для замены (для портретного режима) (модель: ET-LAD520P (1 шт), ET-LAD520PF (4 шт)), установите для каждого элемента с [LAMP1 RUNTIME] по [LAMP4 RUNTIME] значение 500 часов или меньше.

Страница [Authentication set up]

Установка способа проверки подлинности, когда для отправки электронного сообщения необходима проверка подлинности POP или SMTP.

Нажмите [Detailed set up] → [Authentication set up].

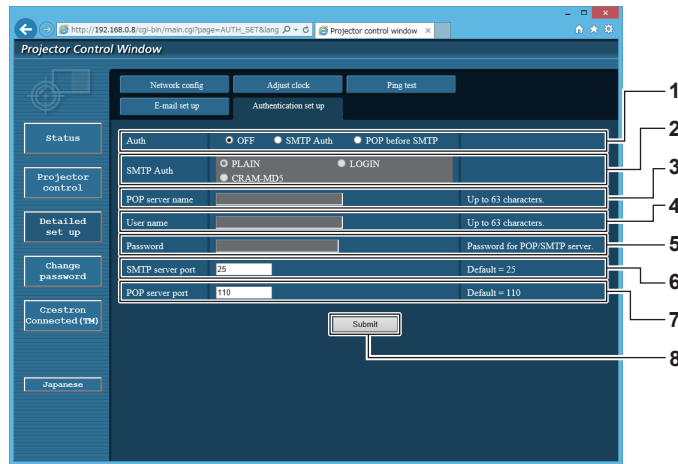

- | | |
|---|---|
| <p>1 [Auth]
Выберите способ проверки подлинности, указанный вашим поставщиком услуг Интернета.</p> <p>2 [SMTP Auth]
Установите при выборе проверки подлинности SMTP.</p> <p>3 [POP server name]
Введите имя сервера POP.
Можно использовать следующие знаки:
Буквенно-цифровые(A - Z, a - z, 0 - 9)
Знак минуса (-) и точку (.)</p> <p>4 [User name]
Введите имя пользователя для сервера POP или SMTP.</p> | <p>5 [Password]
Введите пароль для сервера POP или SMTP.</p> <p>6 [SMTP server port]
Введите номер порта сервера SMTP.
(Обычно 25)</p> <p>7 [POP server port]
Введите номер порта сервера POP.
(Обычно 110)</p> <p>8 [Submit]
Обновите настройки.</p> |
|---|---|

Содержание отправленного сообщения

Пример отправляемого электронного сообщения, когда соответствующая функция включена

Когда установлены настройки электронной почты, отправляется следующее электронное сообщение.

```

=== Panasonic projector report(CONFIGURE) ===
Projector Type      : DZ21K2
Serial No          : 123456789012

---- E-mail setup data ----
TEMPERATURE WARNING SETUP
MINIMUM TIME      at [ 60] minutes interval
INTAKE AIR TEMPERATURE      Over [ 46degC / 114degF ]

ERROR      [ ON ]
LAMP1 RUNTIME      [ OFF ] at REMAIN [ 400] H
LAMP1 RUNTIME      [ OFF ] at REMAIN [ 200] H
LAMP2 RUNTIME      [ OFF ] at REMAIN [ 400] H
LAMP2 RUNTIME      [ OFF ] at REMAIN [ 200] H
LAMP3 RUNTIME      [ OFF ] at REMAIN [ 400] H
LAMP3 RUNTIME      [ OFF ] at REMAIN [ 200] H
LAMP4 RUNTIME      [ OFF ] at REMAIN [ 400] H
LAMP4 RUNTIME      [ OFF ] at REMAIN [ 200] H
INTAKE AIR TEMPERATURE      [ OFF ]
PERIODIC REPORT
Sunday [ OFF ] Monday [ OFF ] Tuesday [ OFF ] Wednesday [ OFF ]
Thursday [ ON ] Friday [ OFF ] Saturday [ OFF ]

00:00 [ OFF ] 01:00 [ OFF ] 02:00 [ OFF ] 03:00 [ OFF ]
04:00 [ OFF ] 05:00 [ OFF ] 06:00 [ OFF ] 07:00 [ OFF ]
08:00 [ OFF ] 09:00 [ OFF ] 10:00 [ OFF ] 11:00 [ OFF ]
12:00 [ OFF ] 13:00 [ OFF ] 14:00 [ OFF ] 15:00 [ OFF ]
16:00 [ OFF ] 17:00 [ OFF ] 18:00 [ OFF ] 19:00 [ OFF ]
20:00 [ OFF ] 21:00 [ OFF ] 22:00 [ OFF ] 23:00 [ OFF ]

---- check system ----
MAIN CPU BUS      [ OK ]
POWER            [ OK ]
FAN              [ OK ]
EXHAUST1-FAN     [ OK ]
EXHAUST2-FAN     [ OK ]
EXHAUST3-FAN     [ OK ]
EXHAUST4-FAN     [ OK ]
EXHAUST5-FAN     [ OK ]

OPTICS MODULE TEMP.SENSOR [ OK ]
EXHAUST AIR TEMP.SENSOR  [ OK ]
POWER CIRCUIT TEMPERATURE [ OK ]
FPGA TEMPERATURE      [ OK ]
BATTERY               [ OK ]
LENS MOUNTER          [ OK ]
COVER OPEN            [ OK ]
BRIGHTNESS SENSOR    [ OK ]
ANGLE SENSOR          [ OK ]
LAMP DRIVE MODE       [ OK ]
AIR FILTER CASE       [ OK ]
AIR FILTER             [ OK ]
AC VOLTAGE            [ OK ]
(Error code 00 00 00 00 00 00 00 00 00 00 00 00 00 00 00)

Intake air temperature : 27 degC / 80 degF
Optics module temperature : 33 degC / 91 degF
Exhaust air temperature : 32 degC / 89 degF
PROJECTOR RUNTIME      5 H
POWER ON               11 times
LAMP1 ON               1 times
LAMP1                  0 H
LAMP1 REMAIN           2999 H
LAMP2 ON               1 times
LAMP2                  0 H
LAMP2 REMAIN           2999 H
LAMP3 ON               1 times
LAMP3                  0 H
LAMP3 REMAIN           2999 H
LAMP4 ON               1 times
LAMP4                  0 H
LAMP4 REMAIN           2999 H

----- Current status -----
MAIN VERSION          0.17
SUB VERSION           0.02.01
LAMP STATUS           LAMP1=ON LAMP2=OFF LAMP3=OFF LAMP4=OFF
INPUT DIGITAL LINK
SIGNAL NAME          ---
SIGNAL FREQUENCY     ---kHz / ---Hz
REMOTE2 STATUS DISABLE

---- Wired Network configuration ----
DHCP Client           OFF
IP address            192.168.0.8
MAC address           00:00:00:00:00:00

Mon Jan 01 12:34:56 20XX

---- Memo ----
    
```

Пример электронного сообщения, отправляемого при возникновении ошибки

При возникновении ошибки отправляется следующее электронное сообщение.

```

=== Panasonic projector report(ERROR) ===
Projector Type      : DZ21K2
Serial No          : 123456789012

----- check system -----
MAIN CPU BUS              [FAILED]
POWER                    [FAILED]
FAN                      [ OK ]
EXHAUST1-FAN             [ OK ]
EXHAUST2-FAN             [ OK ]
EXHAUST3-FAN             [ OK ]
EXHAUST4-FAN             [ OK ]
INTAKE1-FAN              [ OK ]
INTAKE2-FAN              [ OK ]
LAMP1-FAN                [ OK ]
LAMP2-FAN                [ OK ]
LAMP3-FAN                [ OK ]
LAMP4-FAN                [ OK ]
BALLAST1-FAN             [ OK ]
BALLAST2-FAN             [ OK ]
LAMP-L-FAN               [ OK ]
LAMP-R-FAN               [ OK ]
C-PRISM1-FAN             [ OK ]
C-PRISM2-FAN             [ OK ]
C-PRISM3-FAN             [ OK ]
PUMP-R                   [ OK ]
PUMP-G                   [ OK ]
INTAKE AIR TEMPERATURE  [ OK ]
OPTICS MODULE TEMPERATURE [ OK ]
EXHAUST AIR TEMPERATURE [ OK ]
LAMP1 REMAIN TIME        [ OK ]
LAMP2 REMAIN TIME        [ OK ]
LAMP3 REMAIN TIME        [ OK ]
LAMP4 REMAIN TIME        [ OK ]
LAMP1 STATUS             [ OK ]
LAMP2 STATUS             [ OK ]
LAMP3 STATUS             [ OK ]
LAMP4 STATUS             [ OK ]
APERTURE(CONTRAST-SHUTTER) [ OK ]
SHUTTER(MUTE-SHUTTER)   [ OK ]
INTAKE AIR TEMP.SENSOR   [ OK ]
OPTICS MODULE TEMP.SENSOR [ OK ]
EXHAUST AIR TEMP.SENSOR  [ OK ]
POWER CIRCUIT TEMPERATURE [ OK ]
FPGA TEMPERATURE        [ OK ]
BATTERY                  [ OK ]
LENS MOUNTER             [ OK ]
COVER OPEN               [ OK ]
BRIGHTNESS SENSOR       [ OK ]
ANGLE SENSOR             [ OK ]
LAMP DRIVE MODE          [ OK ]
AIR FILTER CASE          [ OK ]
AIR FILTER                [ OK ]
AC VOLTAGE                [ OK ]
(Error code 80 00 00 00 00 00 00 00 00 00 00 00 00 00 00)

Intake air temperature   : 27 degC / 80 degF
Optics module temperature : 33 degC / 91 degF
Exhaust air temperature  : 32 degC / 89 degF
PROJECTOR RUNTIME        5 H
POWER ON                  11 times
LAMP1 ON                  1 times
LAMP1                      0 H
LAMP1 REMAIN              2999 H
LAMP2 ON                  1 times
LAMP2                      0 H
LAMP2 REMAIN              2999 H
LAMP3 ON                  1 times
LAMP3                      0 H
LAMP3 REMAIN              2999 H
LAMP4 ON                  1 times
LAMP4                      0 H
LAMP4 REMAIN              2999 H

----- Current status -----
MAIN VERSION              0.17
SUB VERSION               0.02.01
LAMP STATUS               LAMP1=ON LAMP2=OFF LAMP3=OFF LAMP4=OFF
INPUT DIGITAL LINK
SIGNAL NAME               ---
SIGNAL FREQUENCY          ---kHz / ---Hz
REMOTE2 STATUS DISABLE

----- Wired Network configuration -----
DHCP Client               OFF
IP address                192.168.0.8
MAC address               00:00:00:00:00

Mon Jan 01 12:34:56 20XX

----- Memo -----

```

Страница [Change password]

Нажмите [Change password].

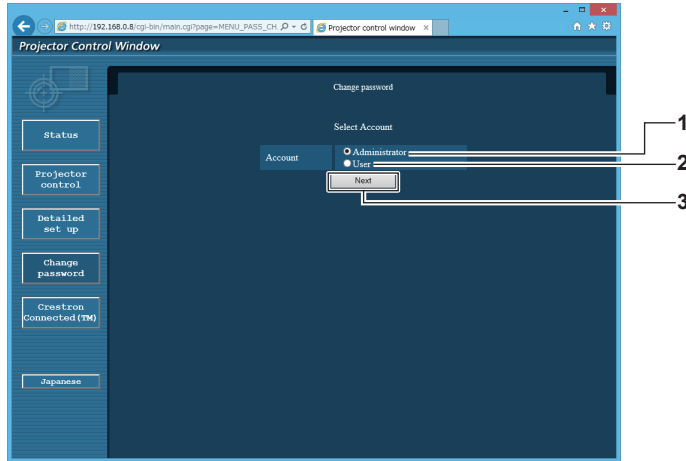

- 1 **[Administrator]**
Используется для изменения настройки [Administrator].
- 2 **[User]**
Используется для изменения настройки [User].
- 3 **[Next]**
Используется для изменения настройки пароля.

Учетная запись [Administrator]

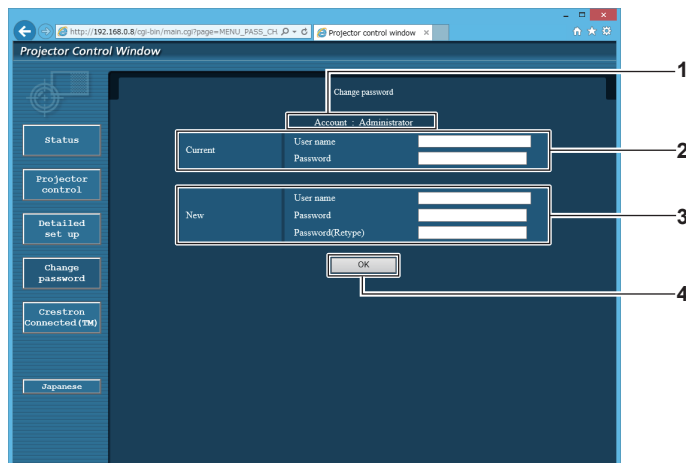

- 1 **[Account]**
Отображение учетной записи, которую нужно изменить.
- 2 **[Current]**
[User name]:
Введите имя пользователя, прежде чем выполнить изменение.
[Password]:
Введите действующий пароль.
- 3 **[New]**
[User name]:
Введите новое имя пользователя по желанию. (До 16 однобайтовых знаков)
[Password]:
Введите новый пароль по желанию. (До 16 однобайтовых знаков)
[Password(Retyp)]:
Введите необходимый новый пароль еще раз.
- 4 **[OK]**
Установка измененного пароля.

Учетная запись [User]

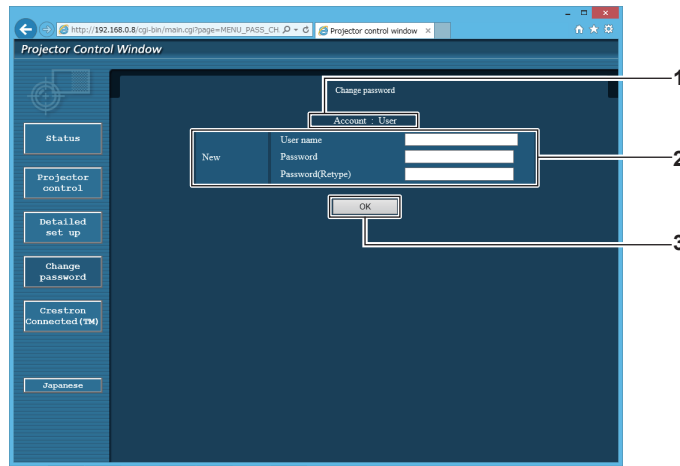

- 1 [Account] Отображение учетной записи, которую нужно изменить.
- 2 [New] [User name]: Введите новое имя пользователя по желанию. (До 16 однобайтовых знаков)
[Password]: Введите новый пароль по желанию. (До 16 однобайтовых знаков)
[Password(Retype)]: Введите необходимый новый пароль еще раз.
- 3 [OK] Установка измененного пароля.

[Change password] (при доступе с правами пользователя)

При доступе с правами пользователя можно изменять только пароль.

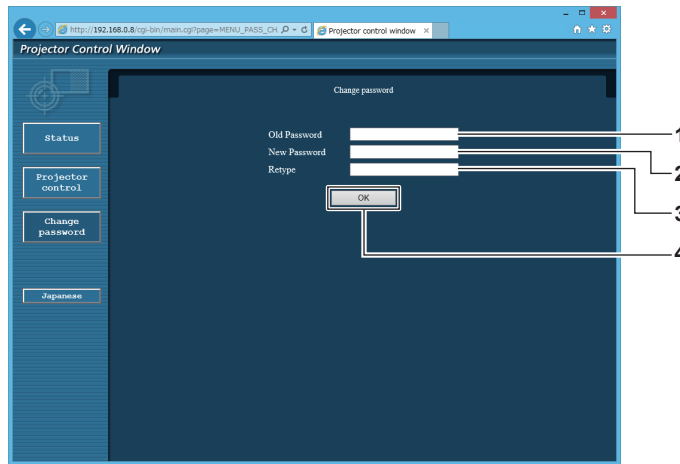

- 1 [Old Password] Введите действующий пароль.
- 2 [New Password] Введите новый пароль по желанию. (До 16 однобайтовых знаков)
- 3 [Retype] Введите необходимый новый пароль еще раз.
- 4 [OK] Установка измененного пароля.

Примечание

- Для изменения учетной записи администратора необходимо ввести [User name] и [Password] в [Current].

Страница [Crestron Connected(TM)]

Проектор можно контролировать и управлять им с помощью Crestron Connected™.

Для запуска экрана управления Crestron Connected™ с экрана управления по WEB необходимо войти в систему с правами администратора. (Кнопка [Crestron Connected(TM)] не отображается на экране управления по WEB для прав пользователя.)

При нажатии [Crestron Connected(TM)] отображается страница управления Crestron Connected™.

Данный пункт не отображается, если Adobe Flash Player не установлен на используемый компьютер или используемый браузер не поддерживает Flash. В этом случае нажмите [Back] на странице управления для возврата на предыдущую страницу.

Страница управления

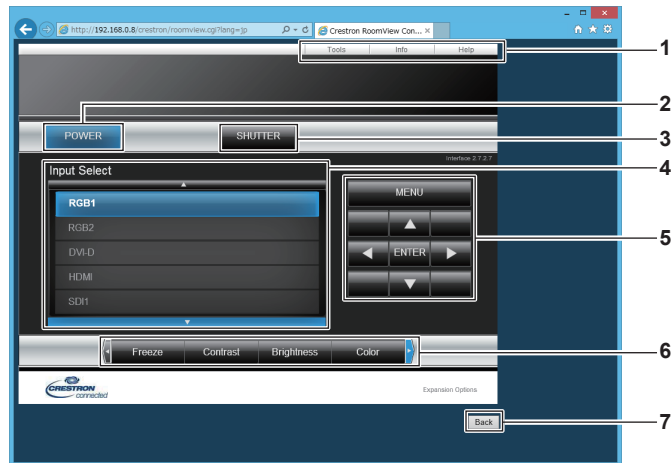

1 [Tools], [Info], [Help]

Вкладки для выбора страницы настроек, информации или справки проектора.

2 [POWER]

Включение/выключение питания.

3 [SHUTTER]

Включение/выключение функции затвора (включена - затвор закрыт, выключена - затвор открыт).

4 [Input Select]

Выбор ввода управления.

Не доступен, если питание проектора выключено.

5 Кнопки управления экраном меню

Перемещение по экрану меню.

6 Стоп-кадр/регулировка качества изображения

Управление элементами, относящимися к стоп-кадру/качеству изображения.

7 [Back]

Возврат на предыдущую страницу.

Страница [Tools]

Нажмите [Tools] на странице управления.

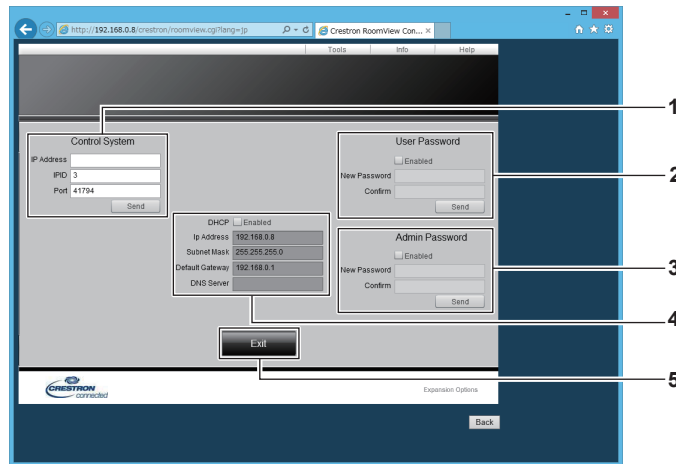

1 [Control System]

Настройка информации, необходимой для связи с контроллером, подключенным к проекту.

2 [User Password]

Настройка пароля с правами пользователя для страницы управления Crestron Connected™.

3 [Admin Password]

Настройка пароля с правами администратора для страницы управления Crestron Connected™.

4 Состояние сети

Отображение настроек LAN.

[DHCP]

Отображение текущей настройки.

[Ip Address]

Отображение текущей настройки.

[Subnet Mask]

Отображение текущей настройки.

[Default Gateway]

Отображение текущей настройки.

[DNS Server]

Отображение текущей настройки.

5 [Exit]

Возврат на страницу управления.

Страница [Info]

Нажмите [Info] на странице управления.

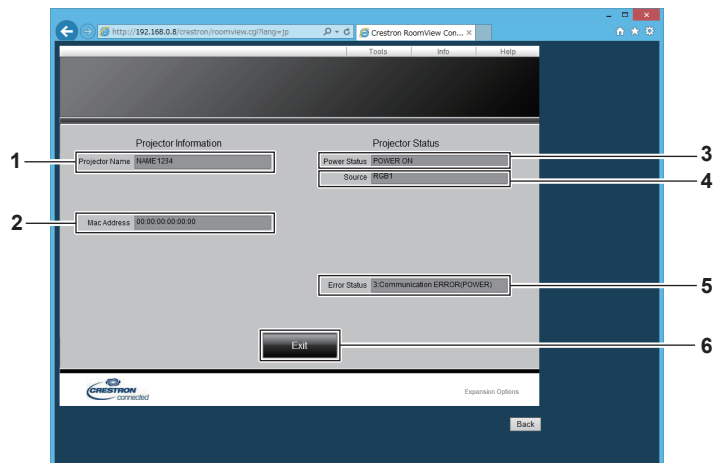

1 [Projector Name]

Отображает имя проектора.

2 [Mac Address]

Отображает MAC-адрес.

3 [Power Status]

Отображение состояния питания.

4 [Source]

Отображает выбранный входной сигнал.

5 [Error Status]

Отображает статус ошибки.

6 [Exit]

Возврат на страницу управления.

Страница [Help]

Нажмите [Help] на странице управления.
Отобразится окно [Help Desk].

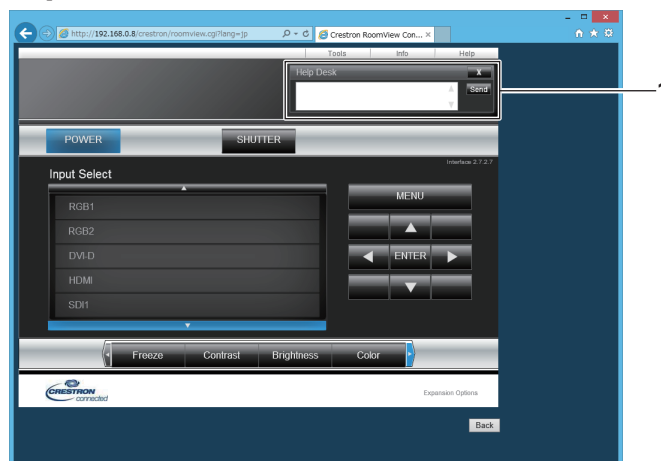

1 [Help Desk]

С помощью Crestron Connected™ можно отправить или получить сообщение с правами администратора.

Глава 5 **Обслуживание**

В этом разделе описаны методы проверки проектора при возникновении неисправностей, действия при техническом обслуживании и замене блоков.

Индикаторы ламп/температуры/фильтра

При включении индикатора

В случае неисправности проектора индикаторы ламп <LAMP1>/<LAMP2>/<LAMP3>/<LAMP4>, индикатор температуры <TEMP> и индикатор фильтра <FILTER> загораются или начинают мигать для информирования пользователя. Проверьте состояние индикаторов и устраните указанные неисправности следующим образом.

Внимание

- При выключении питания проектора с целью устранения неисправностей обязательно следуйте процедуре раздела «Выключение проектора» (➔ стр. 67).

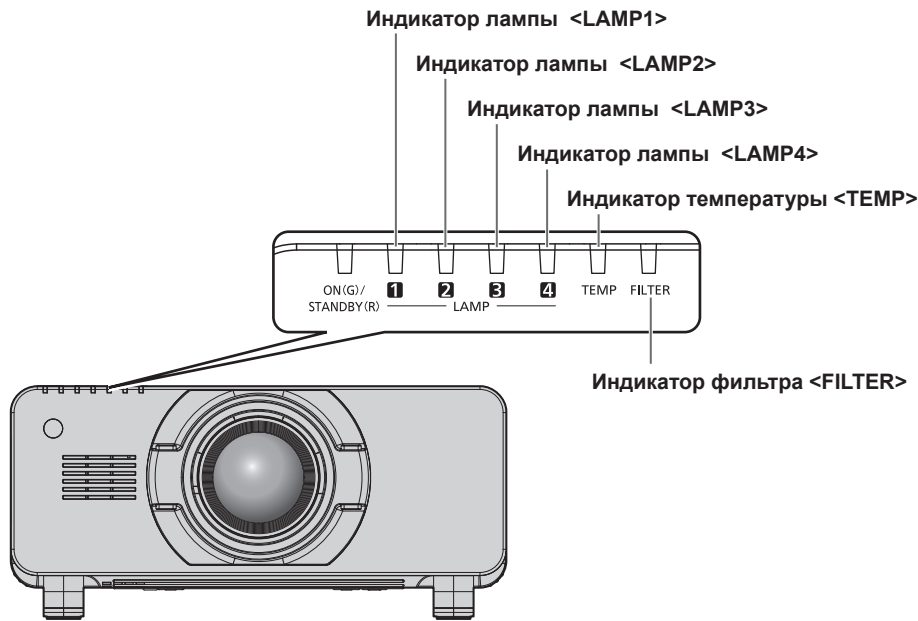

Индикаторы ламп <LAMP1>/<LAMP2>/<LAMP3>/<LAMP4>

Состояние индикатора	Горит красным/горит оранжевым ^{*1}	Мигает красным (1 раз)	Мигает красным (3 раза)	
Состояние	Пора заменить ламповый блок. (➔ стр. 194)	Ламповый блок или кожух лампы не установлен.	Обнаружена неисправность лампы или подачи питания на лампу.	
Причина	<ul style="list-style-type: none"> • Отображается ли сообщение [ЗАМЕНИТЕ ЛАМПУ] при включении питания? • Индикаторные лампы вверх когда продолжительность работы лампового блока достигнет 2 800^{*2} часов. 	<ul style="list-style-type: none"> • Установлены ли ламповый блок и кожух лампы? 	<ul style="list-style-type: none"> • Вы включили питание снова сразу после его выключения? 	<ul style="list-style-type: none"> • В цепи лампы возникла неисправность. Проверьте колебания (или падение) напряжения входного питания.
Решение	<ul style="list-style-type: none"> • Замените ламповый блок. 	<ul style="list-style-type: none"> • Установите ламповый блок или кожух лампы, если он не установлен. • Если индикатор по-прежнему мигает красным, несмотря на то, что ламповый блок или кожух лампы установлен, обратитесь к дилеру. 	<ul style="list-style-type: none"> • Подождите некоторое время, пока люминесцентная лампа охладится, а затем включите проектор. 	<ul style="list-style-type: none"> • Переведите выключатель <MAIN POWER> в положение <OFF>(➔ стр. 67) и обратитесь к дилеру.

*1 Индикаторы загораются красным при выключении лампы и оранжевым, когда лампа включена.

*2 800 часов при использовании дополнительного аксессуара Ламповый блок для замены (для портретного режима) (модель: ET-LAD520P (1 шт), ET-LAD520PF (4 шт)).

Примечание

- Если индикаторы ламп <LAMP1>/<LAMP2>/<LAMP3>/<LAMP4> продолжают гореть или мигать после принятия описанных выше мер, обратитесь к дилеру для ремонта.

Индикатор температуры <TEMP>

Состояние индикатора	Горит красным цветом		Мигает красным (2 раза)	Мигает красным (3 раза)
Состояние	Состояние прогрева	Высокая внутренняя температура (предупреждение).	Внутренняя температура повышена (режим ожидания).	Вентилятор охлаждения остановился.
Причина	<ul style="list-style-type: none"> • Не было ли питание включено при низкой температуре (около 0 °C (32 °F))? 	<ul style="list-style-type: none"> • Отверстие забора/выпуска воздуха заблокировано? • Высокая температура в помещении? • Горит ли индикатор фильтра <FILTER>? 	—	—
Решение	<ul style="list-style-type: none"> • Подождите приблизительно 5 минут (PT-DZ16K2: до 20 минут) в текущем состоянии. • Установите проектор в месте с температурой рабочей среды от 0 °C (32 °F) до 45 °C (113 °F)*1. 	<ul style="list-style-type: none"> • Уберите все предметы, блокирующие отверстие забора/выхода воздуха. • Установите проектор в месте с температурой рабочей среды от 0 °C (32 °F) до 45 °C (113 °F)*1 и влажностью окружающего воздуха от 20 до 80 % (без конденсации). • Не используйте проектор на высоте более 2 700 м (8 858') над уровнем моря. • Очистите или замените блок воздушного фильтра. (➔ стр. 191) 	—	<ul style="list-style-type: none"> • Установите переключатель <MAIN POWER> в положение <OFF> (➔ стр. 67) и обратитесь к дилеру.

- *1 При использовании проектора на большой высоте (от 1 400 м (4 593') до 2 700 м (8 858') над уровнем моря) температура рабочей среды должна составлять от 0 °C (32 °F) до 40 °C (104 °F).
 Если используется дымопоглощающий фильтр, температура рабочей среды должна составлять от 0 °C (32 °F) до 35 °C (95 °F). Однако его нельзя использовать в условиях значительной высоты.
 Если используется Ламповый блок для замены (для портретного режима), температура рабочей среды должна составлять от 0 °C (32 °F) до 40 °C (104 °F) в случае эксплуатации на высоте до 1 400 м (4 593') над уровнем моря, а при использовании в условиях значительной высоты – от 0 °C (32 °F) до 35 °C (95 °F) (в случае эксплуатации на высоте от 1 400 м (4 593') до 2 700 м (8 858') над уровнем моря). Если используется Ламповый блок для замены (для портретного режима) вместе с дымопоглощающим фильтром, температура рабочей среды должна составлять от 0 °C (32 °F) до 30 °C (86 °F). (Только для PT-DZ21K2, PT-DS20K2, PT-DW17K2)

Примечание

- Если индикатор температуры <TEMP> продолжает гореть или мигать после принятия описанных выше мер, обратитесь к дилеру для ремонта.

Индикатор фильтра <FILTER>

Состояние индикатора	Горит красным		Мигает красным
Состояние	Засорился фильтр. Температура внутри или снаружи проектора слишком высокая.		Не установлен блок воздушного фильтра.
Причина	<ul style="list-style-type: none"> • Блок воздушного фильтра загрязнен? 	<ul style="list-style-type: none"> • Отверстие забора/выпуска воздуха заблокировано? 	<ul style="list-style-type: none"> • Вы используете проектор на высоте более 2 700 м (8 858') над уровнем моря?
Решение	<ul style="list-style-type: none"> • Очистите или замените блок воздушного фильтра. (➔ стр. 191) 	<ul style="list-style-type: none"> • Уберите все предметы, блокирующие отверстие забора/выхода воздуха. 	<ul style="list-style-type: none"> • Установлен ли блок воздушного фильтра?

Примечание

- Если индикатор фильтра <FILTER> продолжает гореть или мигать после принятия описанных выше мер, обратитесь к дилеру для ремонта.
- Если фильтр оказался засорен, когда для параметра [ВЫБОР ЛАМПЫ] было выбрано значение [СЧЕТВЕРЕННЫЙ] или [ТРОЙНОЙ], может быть принудительно задан параметр [ДВОЙНОЙ]. Чтобы восстановить параметр, очистите блок воздушного фильтра или замените его новым.

Обслуживание/замена

Перед выполнением обслуживания/замены

- Перед обслуживанием проектора или заменой блока обязательно отключайте питание. (➔ стр. 61, 67)
- При выключении проектора обязательно следуйте инструкциям, описанным в «Выключение проектора» (➔ стр. 67).

Обслуживание

Корпус

Вытрите грязь и пыль мягкой, сухой тканью.

- Если грязь прилипла, смочите ткань в воде и тщательно ее выжмите перед вытиранием. Высушите проектор, протерев сухой тканью.
- Не используйте бензин, разбавитель или спирт, а также другие растворители или бытовые чистящие средства. Это может повредить корпус.
- При использовании химически обработанной пыльной ткани следуйте инструкциям, написанным на ее упаковке.

Передняя поверхность объектива

Удаляйте грязь и пыль с передней поверхности объектива мягкой, чистой тканью.

- Не используйте ворсистую, пыльную или пропитанную в масле/воде ткань.
- Так как объектив хрупкий, не применяйте чрезмерных усилий при вытирании.

Внимание

- Объектив сделан из стекла. Удары или чрезмерные усилия при чистке могут повредить его поверхность. Обращайтесь с устройством осторожно.

Блок воздушного фильтра

Выполняйте обслуживание блока воздушного фильтра в следующих случаях.

- Воздушный фильтр засорен пылью, из-за чего на экране появляется сообщение о замене фильтра, а индикатор фильтра <FILTER> загорается красным.

Внимание

- Перед выполнением технического обслуживания блока воздушного фильтра обязательно отключайте питание.
- Убедитесь, что проектор находится в устойчивом положении, и выполняйте техническое обслуживание в безопасной обстановке, где случайное падение не создаст проблем.

Извлечение блока воздушного фильтра

Крепежный винт крышки воздушного фильтра

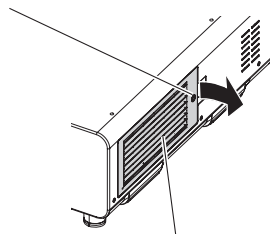

Крышка воздушного фильтра

Рис. 1

Выступы на корпусе проектора

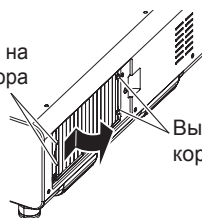

Выступы на корпусе проектора

Рис. 2

Отсек блока воздушного фильтра и воздухозаборное отверстие проектора

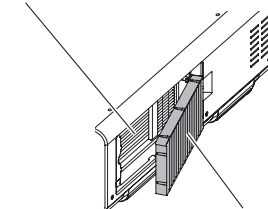

Блок воздушного фильтра

Рис. 3

1) Снимите крышку воздушного фильтра. (Рис. 1)

- С помощью крестообразной отвертки поворачивайте винт крышки воздушного фильтра против часовой стрелки до тех пор, пока он не начнет легко проворачиваться, затем снимите крышку воздушного фильтра.
- Придерживая крышку воздушного фильтра, открутите винт крепления.

2) Выньте блок воздушного фильтра.

- Снимите рамку блока воздушного фильтра с выступов на корпусе проектора, слегка нажав на центр рамки с передней стороны (сторона объектива) в направлении, указанном стрелкой, и вытяните рамку с обратной стороны выступов, чтобы извлечь блок воздушного фильтра. (Рис. 2)
- После извлечения блока воздушного фильтра очистите отсек блока воздушного фильтра и воздухозаборного отверстия корпуса проектора от пыли и крупных посторонних предметов (при наличии таковых). (Рис. 3)

Чистка блока воздушного фильтра

Извлеките блок воздушного фильтра, выполнив процедуру, описанную в «Извлечение блока воздушного фильтра».



Рис. 1



Рис. 2

1) Промойте блок воздушного фильтра. (Рис. 1)

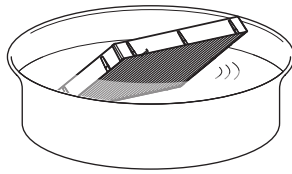
- Смочите блок воздушного фильтра в холодной или теплой воде и слегка ополосните его.
 - Не используйте чистящие приспособления, например, щетки.
 - Во время полоскания держите блок воздушного фильтра за корпус, не нажимая сильно на блок фильтра.
- Ополосните блок воздушного фильтра два-три раза, каждый раз чистой водой.
 - Недостаточное ополаскивание может стать причиной появления запахов.

2) Высушите блок воздушного фильтра. (Рис. 2)

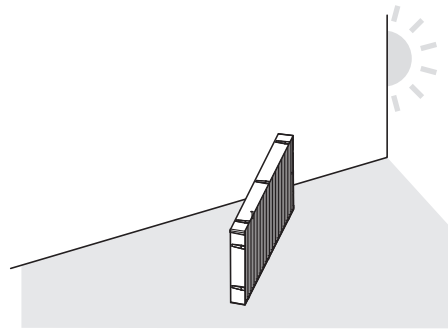
- Дайте блоку высохнуть естественным образом в хорошо проветриваемом помещении так, чтобы на него не попадали пыль и прямой солнечный свет.
- Не используйте устройства для сушки, такие как фены.
- Как только воздушный фильтр высохнет, перейдите к разделу «Установка блока воздушного фильтра» (→ стр. 192).

Установка блока воздушного фильтра

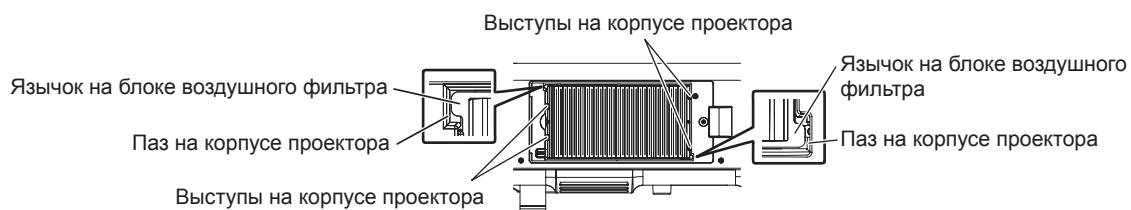

1) Установите блок воздушного фильтра в проектор.

- Верхняя и нижняя части блока воздушного фильтра не отличаются, но блок является двусторонним. Совместите язычки на блоке воздушного фильтра с пазами на корпусе проектора.
- Закрепите рамку блока воздушного фильтра со стороны отверстия выхода воздуха на двух выступах на задней стороне отсека блока воздушного фильтра проектора и выполните действия шага 2) в «Извлечение блока воздушного фильтра» в обратном порядке.
- Убедитесь в том, что выступы отсека блока воздушного фильтра на корпусе проектора сцеплены с рамкой блока воздушного фильтра.

2) Установите на проектор крышку воздушного фильтра и, используя крестообразную отвертку, затяните винт крышки воздушного фильтра.

- Присоедините крышку воздушного фильтра, выполнив действия шага 1) в разделе «Извлечение блока воздушного фильтра» (➔ стр. 191) в обратном порядке.

Внимание

- После промывки блока воздушного фильтра тщательно высушите его, прежде чем вставить его обратно в проектор. Установка мокрого блока приведет к поражению электрическим током или неисправности.
- Не разбирайте блок воздушного фильтра.
- При удалении грязи и пыли старайтесь не прикасаться к ребрам радиатора.

Примечание

- Перед использованием проектора убедитесь, что блок воздушного фильтра установлен правильно. Если он установлен неправильно, в проектор попадут грязь и пыль, что может стать причиной неисправности.
- Если проектор используется без установки блока воздушного фильтра, индикатор фильтра <FILTER> мигает красным, а на проекторе отображается сообщение.
- Замените блок воздушного фильтра на новый дополнительный Запасной блок фильтра (модель: ET-EMF510), если он поврежден, или если загрязнение не удается удалить мытьем.
- Замену воздушного фильтра рекомендуется производить после двух чисток блока.
- Пылезащитные свойства могут ухудшаться после каждой чистки.

Замена блока

Ламповый блок

Ламповый блок является расходным элементом. Дополнительные сведения о цикле замены см. в разделе «Когда производить замену лампового блока» (➔ стр. 194).

Приобретая дополнительные аксессуары Ламповый блок для замены (модель: ET-LAD520 (1 шт), ET-LAD520F (4 шт)) и Ламповый блок для замены (для портретного режима) (модель: ET-LAD520P (1 шт), ET-LAD520PF (4 шт)), проконсультируйтесь с дилером.

Рекомендуется обращаться к квалифицированному техническому специалисту для замены лампового блока. Обратитесь к дилеру.

ПРЕДУПРЕЖДЕНИЕ

Замените ламповый блок после того, как лампа остынет (не ранее, чем через час).
Высокая температура на внутренней стороне крышки может стать причиной ожогов.

Проверка лампового блока, подлежащего замене

1) Проверьте состояние индикаторов ламп <LAMP1>/<LAMP2>/<LAMP3>/<LAMP4> проектора.

- Необходимо заменить ламповый блок, соответствующий индикатору лампы, который горит красным.

Примечания относительно замены лампового блока

- При замене лампового блока потребуется крестообразная отвертка.
- Поскольку люминесцентная лампа сделана из стекла, она может взорваться, если ее уронить или ударить твердым предметом. Обращайтесь с устройством осторожно.
- Не разбирайте ламповый блок и не изменяйте его конструкцию.
- При замене лампового блока обязательно держите его за ручки, т.к. он имеет заостренную поверхность и выступающую форму.
- Лампа может разбиться. Осторожно замените ламповый блок, чтобы не рассыпать осколки стекла лампы. При потолочной установке проектора не находите непосредственно под ламповым блоком и не выполняйте никаких операций, если ваше лицо находится близко к ламповому блоку.
- Лампа содержит ртуть. При утилизации использованных ламповых блоков свяжитесь с местными властями или дилером и узнайте правильные способы утилизации.

Внимание

- Компания Panasonic не несет ответственности за какие-либо повреждения или неисправности продукта, возникшие в результате использования ламповых блоков, изготовленных не компанией Panasonic. Используйте только рекомендованные ламповые блоки.
- При установке в портретном режиме используйте Ламповый блок для замены (для портретного режима).
- Не используйте Ламповый блок для замены (для портретного режима) одновременно с основным ламповым блоком.

- Используйте Ламповый блок для замены (для портретного режима) только когда на проекторе установлен портретный режим.

Примечание

- Номера моделей аксессуаров и дополнительных аксессуаров могут быть изменены без уведомления.

Когда производить замену лампового блока

Ламповый блок является расходным компонентом. Поскольку яркость лампового блока постепенно снижается со временем, необходимо регулярно производить его замену. Приблизительный срок работы до замены составляет 3 000 часов, однако лампа может отключиться до истечения срока в 3 000 часов в зависимости от индивидуальных характеристик, условий использования и установки лампы. Рекомендуется заранее приготовить ламповый блок для замены.

Если продолжить использование лампового блока после истечения 3 000 часов, лампа автоматически отключится прилб. через 10 минут для предотвращения неисправности проектора.

Проектор пойдет в режим ожидания в приблизительно 10 минутах после продолжительности работы всех четырех осветительных приборов превышает 3 000 часов.

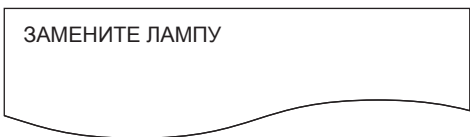
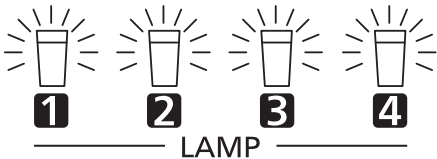
	Экранное меню	Индикатор лампы
		
Более 2 800 часов	Сообщение отображается в течение 30 секунд. Если в течение 30 секунд нажать любую кнопку на панели управления или пульте дистанционного управления, то сообщение исчезнет.	Индикатор горит красным даже в режиме ожидания. (Загорается только соответствующая лампа)
Более 3 000 часов	Это сообщение будет отображаться до тех пор, пока Вы не нажмете любую кнопку.	

Примечание

- Для прогнозирования времени замены ламп контролируйте продолжительность их работы, отображаемую в полях с [ЛАМПА1] по [ЛАМПА4] окна [СОСТОЯНИЕ] (→ стр. 143).
- Продолжительность работы 3 000 часов является приблизительной и не гарантируется.
- Приблизительный срок эксплуатации до замены Ламповый блок для замены (для портретного режима) составляет 1 000 часов. Сообщение о замене лампы появляется на экране через 800 часов.

Замена лампового блока

Внимание

- При потолочной установке проектора не выполняйте никаких операций, если ваше лицо находится близко к ламповому блоку.
- При замене лампового блока не извлекайте или не откручивайте винты кроме тех, которые указаны в инструкции.
- Используйте ламповые блоки одного типа для всех четырех ламп.

Примечание

- При замене лампового блока на новый блок проектор автоматически сбрасывает продолжительность работы лампового блока.
- При снятии и установке кожуха лампы создается ощущение заклинивания; это связано с наличием стопора для защиты от падения и не является признаком неисправности.

Снятие лампового блока

ПРЕДУПРЕЖДЕНИЕ

При замене лампового блока с проектором, закрепленным с наклоном вверх, поддерживайте крышку лампового блока, ослабляя винт крепления крышки лампового блока.

Крышка лампового блока может открыться под действием собственного веса и упасть, став причиной тяжелого несчастного случая или травмы.



Рис. 1



Рис. 2

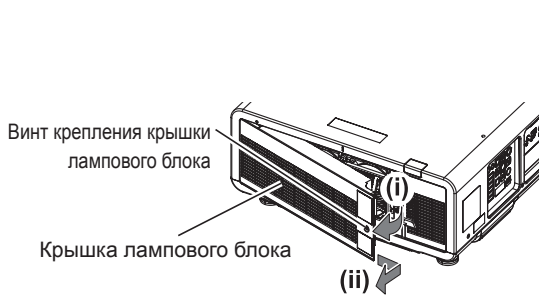
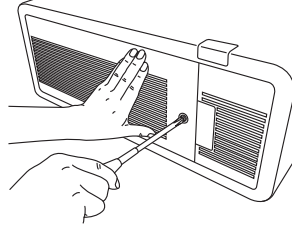

Рис. 3

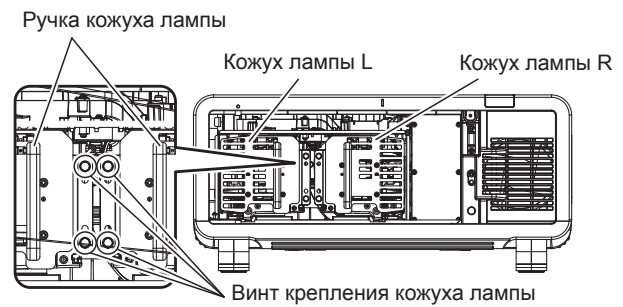

Рис. 4

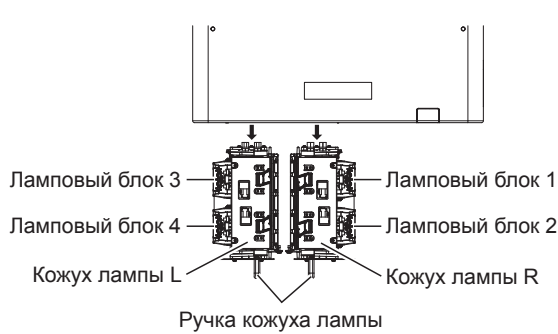

Рис. 5

- 1) Установите выключатель <MAIN POWER> в положение <OFF> и отключите вилку питания от сети.
 - Не ранее, чем через час, проверьте, остыл ли ламповый блок.
- 2) Снимите крышку лампового блока. (Рис. 1)

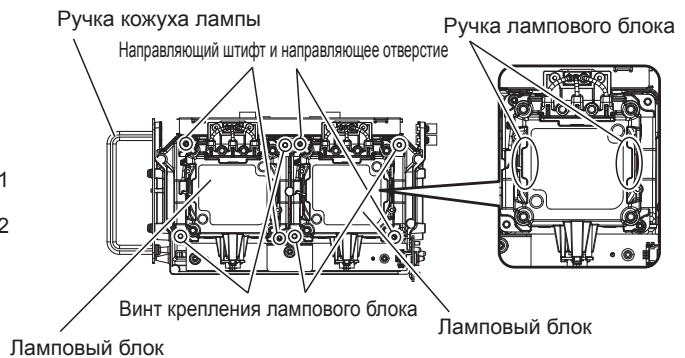
- i) С помощью крестообразной отвертки открутите винт крепления крышки лампового блока (x1) против часовой стрелки, пока он не будет свободно поворачиваться, и осторожно снимите крышку лампового блока в направлении стрелки.
 - Быстрое снятие крышки лампового блока может привести к ее повреждению.
 - Если винт крепления крышки лампового блока откручивается на проекторе, установленном в вертикальном положении, крышка лампового блока может открыться под собственным весом и упасть. Держите крышку лампового блока рукой, когда откручиваете винт крепления крышки лампового блока.
- ii) Надежно придерживая крышку лампового блока, сдвиньте ее в направлении, указанном стрелкой, а затем снимите, вытянув в обратном направлении.
 - Так как вентилятор и другие компоненты прикреплены к крышке лампового блока, обращайтесь со снятой крышкой лампового блока осторожно.

3) Снимите кожух лампы.

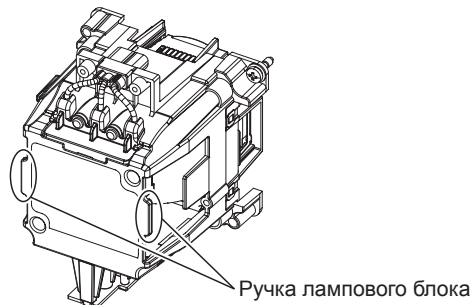
- i) Выверните крестообразной отверткой против часовой стрелки винты крепления кожуха лампы (по 2 на каждый) с той стороны, где установлен требующий замены ламповый блок, таким образом, чтобы эти винты вращались свободно. (Рис. 2)
 - Не извлекайте какие-либо черные винты за исключением винтов крепления кожуха лампы.
 - Если винты крепления кожуха лампы откручиваются на проекторе, установленном с наклоном вверх, крышка лампового блока может открыться и упасть под действием собственного веса. При ослаблении винтов крепления кожуха лампы будьте предельно осторожны и удерживайте ручку кожуха лампы.
- ii) Возьмитесь за ручку кожуха лампы с той стороны, где должен быть заменен ламповый блок, и вытащите кожух лампы назад. (Рис. 3)
 - При извлечении кожуха лампы убедитесь, что проектор находится в устойчивом положении, и выполняйте замену в безопасной обстановке, где случайное падение не создаст проблем.

4) Извлеките ламповый блок. (Рис. 4, Рис. 5)

- i) С помощью крестообразной отвертки выверните винты крепления лампового блока (2 шт.) против часовой стрелки таким образом, чтобы они вращались свободно, а затем извлеките ламповый блок из кожуха лампы.
 - Возьмитесь за ручки лампового блока и извлеките его в направлении прямо.
 - Не извлекайте какие-либо винты за исключением винтов крепления лампового блока.

Установка лампового блока



Рис. 1

Рис. 2

1) Установите ламповый блок.

- Медленно вставьте новый ламповый блок в кожух лампы. Установите ламповый блок таким образом, чтобы направляющие штифты вошли в направляющие отверстия блока.
- Если установка лампового блока затруднена, извлеките его и медленно вставьте снова. Если вставлять ламповый блок быстро или с силой, можно повредить разъем.

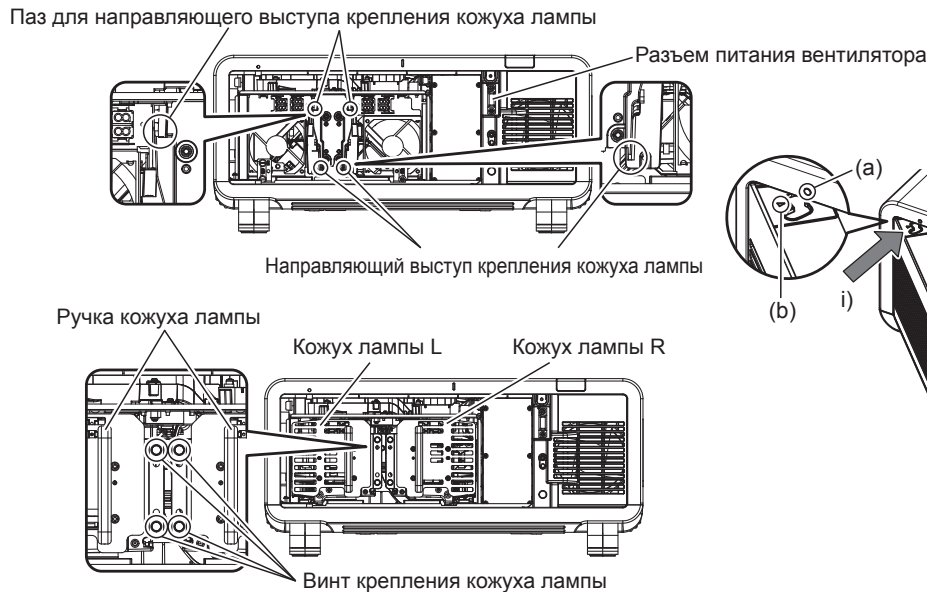
2) Используйте крестообразную отвертку, чтобы туго затянуть винты крепления лампового блока (по 2 на каждый).

- Надежно прикрепите ламповый блок.

3) Закрепите кожух лампы. (Рис. 1)

- Медленно вставьте кожух лампы в проектор по пазам для направляющего выступа крепления кожуха лампы, а затем надежно затяните винты крепления кожуха лампы (2 шт.).
- Если кожух лампы закрепляется, когда проектор установлен с наклоном вверх, кожух лампы может упасть под действием собственного веса. При затяжке винтов крепления кожуха лампы будьте предельно осторожны и удерживайте ручку кожуха лампы.
- Если установка кожуха лампы затруднена, извлеките его и медленно вставьте снова. Если вставлять ламповый блок быстро или с силой, можно повредить разъем.
- Надежно закрепите кожух лампы.

4) Установите крышку лампового блока. (Рис. 2)

- Совместите метку (a) с меткой (b) (○ и △) и присоедините крышку лампового блока, как показано стрелкой.
- Сдвиньте крышку лампового блока в направлении стрелки, чтобы установить ее в проектор.
 - Закрепите крышку лампового блока таким образом, чтобы ее разъем был надежно вставлен в разъем питания вентилятора.
- С помощью крестообразной отвертки надежно затяните винт крепления крышки лампового блока (1 шт.).
 - Надежно прикрепите крышку лампового блока.

Блок воздушного фильтра

Если загрязнение не устраняется после обслуживания блока, необходимо заменить блок.

Запасной блок фильтра (модель: ET-EMF510) является дополнительным аксессуаром. Чтобы приобрести этот продукт, обратитесь к своему дилеру.

Замена блока воздушного фильтра

Внимание

- Перед заменой блока воздушного фильтра обязательно отключайте питание.
- При установке блока убедитесь, что проектор находится в устойчивом положении, и выполняйте замену в безопасной обстановке, где случайное падение не создаст проблем.

1) Извлеките блок воздушного фильтра.

- См. «Извлечение блока воздушного фильтра» (➔ стр. 191).

2) Прикрепите дополнительный Запасной блок фильтра (модель: ET-EMF510) к проектору.

- Верхняя и нижняя части блока воздушного фильтра не отличаются, но блок является двусторонним. Совместите язычки на блоке воздушного фильтра с пазами на корпуса проектора.
- См. «Установка блока воздушного фильтра» (➔ стр. 192).

Внимание

- Перед включением проектора убедитесь в том, что блок воздушного фильтра прикреплен. Если он установлен неправильно, в проектор попадут грязь и пыль, что может стать причиной неисправности.
- Если проектор используется без установки блока воздушного фильтра, индикатор фильтра <FILTER> мигает красным, а на проецируемом изображении в течение приблизительно 30 секунд отображается сообщение.

Примечание

- Срок замены блока воздушного фильтра значительно отличается в зависимости от условий рабочей среды.

Поиск и устранение неисправностей

Проверьте следующие пункты. Дополнительные сведения приведены на соответствующих страницах.

Неисправность	Что проверить	Стр.
Питание не включается.	• Хорошо ли вставлена вилка питания в розетку?	—
	• Установлен ли переключатель <MAIN POWER> в положение <OFF>?	67
	• Работает ли розетка?	—
	• Сработали автоматические выключатели?	—
	• Индикаторы ламп <LAMP1>/<LAMP2>/<LAMP3>/<LAMP4> или индикатор температуры <TEMP> горят или мигают?	189
	• Надежно ли закреплены ламповый блок и крышка лампового блока?	194
	• В норме ли электропитание (Перем. ток от 200 V до 240 V)?	228
Отсутствует изображение.	• Подключения внешних устройств выполнены правильно?	55
	• Правильно ли выполнена настройка выбора входного сигнала?	74
	• Не установлена ли на минимум настройка [ЯРКОСТЬ]?	88
	• Работает ли правильно внешнее устройство, подключенное к проектору?	—
	• Используется ли функция затвора?	75
	• Если индикатор питания <ON (G)/STANDBY (R)> мигает красным, обратитесь к дилеру.	—
	• Снята ли крышка объектива?	62
Изображение размыто.	• Правильно ли установлена фокусировка объектива?	68
	• Соответствующее ли расстояние проецирования?	37
	• Загрязнен ли объектив?	25
	• Установлен ли проектор перпендикулярно к экрану?	—
Цвета бледные или сероватые.	• Правильно ли настроены [ЦВЕТ] и [ОТТЕНОК]?	88
	• Правильно ли настроено внешнее устройство, подключенное к проектору?	55
	• Поврежден ли кабель RGB?	—
Пульт дистанционного управления не отвечает.	• Разрядились ли батареи?	—
	• Вставлены ли батареи с соблюдением полярности?	33
	• Имеются ли какие-либо препятствия между пультом дистанционного управления и приемником сигнала пульта дистанционного управления на проекторе?	28
	• Используется ли пульт дистанционного управления за пределами рабочего диапазона?	29
	• Влияют ли на проецируемое изображение другие источники света, например, флуоресцентная лампа?	29
	• Установлена ли настройка [ПУЛЬТ ДИСТ. УПРАВЛЕНИЯ] в [ВЫБОР УСТРОЙСТВА УПРАВЛЕНИЯ] на [ВЫКЛЮЧЕНО]?	159
	• Используется ли разъем <REMOTE 2 IN> для управления с контакта?	219
• Правильно ли выполнена установка номера ID?	78	
Экран меню не появляется.	• Выключена (скрыта) ли функция экранного меню?	124
Не работают кнопки панели управления проектором.	• Установлена ли настройка [ПАНЕЛЬ УПРАВЛЕНИЯ] в [ВЫБОР УСТРОЙСТВА УПРАВЛЕНИЯ] на [ВЫКЛЮЧЕНО]?	159
	• Используется ли разъем <REMOTE 2 IN> для управления с контакта?	219
Изображение проецируется неправильно.	• Правильно ли установлен выбор [СИСТЕМА ТВ]?	93
	• Правильно ли выполнена настройка [НАСТРОЙКА ВХОДА RGB1]?	117
	• Имеется ли проблема с видеокассетой или другими источниками изображения?	—
	• Не вводится ли сигнал, несовместимый с проектором?	222
Отсутствует изображение с компьютера.	• Не слишком ли длинный кабель? (Используйте кабели D-Sub длиной не более 10 м (32'10").)	—
	• Правильно ли настроен внешний видеовыход на переносном компьютере? (Пример: Настройки внешнего видеовыхода можно изменить одновременным нажатием клавиш «Fn» + «F3» или «Fn» + «F10». Поскольку этот способ различается в зависимости от типа компьютера, см. руководство пользователя, прилагаемое к вашему компьютеру.)	—
Отсутствует изображение с выхода DVI-D компьютера.	• Для параметра [ВЫБОР EDID] в меню [DVI-D IN] установлено значение [EDID3] или [EDID2(ПК)]?	119
	• Возможно, потребуется обновление драйвера графического акселератора компьютера до последней версии.	—
	• Ситуацию можно улучшить, настроив параметр [ВЫБОР EDID] в меню [DVI-D IN] и перезапустив компьютер.	119

Неисправность	Что проверить	Стр.
Видеосигнал с HDMI-совместимого устройства перемешан или отсутствует.	<ul style="list-style-type: none"> Надежно ли подключен кабель HDMI? Выключите и снова включите питание проектора и внешнего устройства. Не вводится ли сигнал, несовместимый с проектором? 	55 — 222
Смещение объектива не регулируется.	<ul style="list-style-type: none"> Выполните [КАЛИБРОВКА ОБЪЕКТИВА]. Установлен ли объектив с фиксированным фокусом (модель: ET-D75LE50)? 	146 —
Не удается управлять проектором с помощью Art-Net.	<ul style="list-style-type: none"> Правильно ли выполнены подключения между передатчиком по витой паре и внешним устройством или проектором? Для параметра [УСТАНОВКИ Art-Net] задано значение, отличное от [ВЫКЛ]? Правильно ли настроены [NET], [SUB NET], [UNIVERSE] и [АДРЕС НАЧАЛА]? 	— 165 165
Изображение входного сигнала DIGITAL LINK не отображается.	<ul style="list-style-type: none"> Правильно ли выполнены подключения между передатчиком по витой паре и проектором или внешним устройством? Выбрана ли для параметра [РЕЖИМ DIGITAL LINK] установка [АВТО] или [DIGITAL LINK]? Выбрана для этого параметра установка [ETHERNET]? Не вводится ли сигнал, не совместимый с передатчиком по витой паре? 	— 162 —
Функция 3D не работает.	<ul style="list-style-type: none"> Правильно ли установлена настройка [ФОРМАТ СИГНАЛА 3D] в меню [НАСТРОЙКИ 3D]? Проверьте настройки очков 3D. Вводится ли сигнал, поддерживаемый проектором? 	108 — 225
Левые и правые изображения перевернуты (отображаются некорректно).	<ul style="list-style-type: none"> Синхронизированы ли изображения? Проверьте настройки очков 3D. Измените параметр [ПЕРЕСТАНОВКА ЛЕВ./ПР.] в меню [НАСТРОЙКИ 3D]. 	— 108
Изображение в очках 3D мерцает.	<ul style="list-style-type: none"> Вы находитесь в диапазоне приема? 	—
Очки 3D не работают.	<ul style="list-style-type: none"> Батарея очков 3D разряжена? Зарядите батарею перезаряжаемых очков 3D. Измените тип батареи. Правильна ли установка [НАСТРОЙКИ 3D]? 	— 107

Внимание

- Если неисправность не устраняется даже после проверки вышеуказанных пунктов, обратитесь к своему дилеру.

Дисплей самодиагностики

Дисплей самодиагностики находится на боковой стороне проектора. Дисплей самодиагностики автоматически отображает значение напряжения входного питания или информацию об ошибках и предупреждениях, когда они возникают. (➔ стр. 31)

Ниже представлены буквенно-цифровые символы и содержание символов, которые отображаются при возникновении ошибки или предупреждения. Напряжение входного питания отображается только с числовым значением.

Отображение ошибки/предупреждения	Содержание	Меры
U04	Воздушный фильтр засорен	<ul style="list-style-type: none"> Очистите блок воздушного фильтра.
U11	Предупреждение о температуре на входе	<ul style="list-style-type: none"> Слишком высокая температура рабочей среды. Используйте проектор при соответствующей температуре рабочей среды*¹.
U12	Предупреждение о температуре оптического модуля	
U13	Предупреждение о температуре воздуха на выходе	<ul style="list-style-type: none"> Слишком высокая температура рабочей среды, или может быть засорено отверстие выхода воздуха. Используйте проектор при соответствующей температуре рабочей среды*¹. Уберите все предметы, блокирующие отверстие выхода воздуха.
U14	Предупреждение о низкой температуре	<ul style="list-style-type: none"> Слишком низкая температура рабочей среды. Используйте проектор при соответствующей температуре рабочей среды*¹.
U21	Ошибка температуры на входе	<ul style="list-style-type: none"> Слишком высокая температура рабочей среды. Используйте проектор при соответствующей температуре рабочей среды*¹.
U22	Ошибка температуры оптического модуля	
U23	Ошибка температуры воздуха на выходе	<ul style="list-style-type: none"> Слишком высокая температура рабочей среды, или может быть засорено отверстие выхода воздуха. Используйте проектор при соответствующей температуре рабочей среды*¹. Уберите все предметы, блокирующие отверстие выхода воздуха.
U24	Ошибка низкой температуры	<ul style="list-style-type: none"> Слишком низкая температура рабочей среды. Используйте проектор при соответствующей температуре рабочей среды*¹.
U30	Ошибка угла установки	<ul style="list-style-type: none"> Запрещается эксплуатация проектора с наклоном относительно горизонтали более $\pm 15^\circ$.
U31	Ошибка угла установки в портретном режиме	<ul style="list-style-type: none"> Установите проектор разъемами для подключения вниз.
U32	Ошибка используемого лампового блока	<ul style="list-style-type: none"> Для установки в портретном режиме используйте Ламповый блок для замены (для портретного режима).
U33	Ошибка неправильно используемого лампового блока	<ul style="list-style-type: none"> Прикреплен другой тип лампового блока. Проверьте отображаемый номер модели на ламповом блоке и используйте ламповый блок с таким же номером модели.
U35 ²	Предупреждение о несовместимой лампе	<ul style="list-style-type: none"> Установлен ламповый блок для портретного режима. Установите ламповый блок, совместимый с проектором.
U41	Предупреждение о продолжительности работы лампы 1	<ul style="list-style-type: none"> Подходит время замены лампы. Замените ламповый блок.
U42	Предупреждение о продолжительности работы лампы 2	
U43	Предупреждение о продолжительности работы лампы 3	
U44	Предупреждение о продолжительности работы лампы 4	
U51	Ошибка лампы 1	<ul style="list-style-type: none"> Не удалось включить лампу. Снова включите питание, когда лампа остынет. Если лампа все равно не горит, обратитесь к дилеру.
U52	Ошибка лампы 2	
U53	Ошибка лампы 3	
U54	Ошибка лампы 4	

Отображение ошибки/ предупреждения	Содержание	Меры	
U61	Продолжительность работы лампы 1 превысила 3 000 часов ³ .	<ul style="list-style-type: none"> • Пришло время замены лампы. Замените ламповый блок. 	
U62	Продолжительность работы лампы 2 превысила 3 000 часов ³ .		
U63	Продолжительность работы лампы 3 превысила 3 000 часов ³ .		
U64	Продолжительность работы лампы 4 превысила 3 000 часов ³ .		
U71	Лампа 1 не установлена	<ul style="list-style-type: none"> • Установите ламповый блок. 	
U72	Лампа 2 не установлена		
U73	Лампа 3 не установлена		
U74	Лампа 4 не установлена		
U76	Блок воздушного фильтра не установлен	<ul style="list-style-type: none"> • Установите блок воздушного фильтра. 	
U78	Ошибка датчика засорения	<ul style="list-style-type: none"> • Очистите или замените блок воздушного фильтра. (➔ стр. 191) 	
U81	Предупреждение о низком напряжении переменного тока (менее 170 V)	<ul style="list-style-type: none"> • Слишком низкое входное напряжение питания. Используйте электропроводку, которая может выдержать нагрузку, соответствующую потребляемой мощности проектора. 	
UA1	Предупреждение о температуре FPGA	<ul style="list-style-type: none"> • Слишком высокая температура рабочей среды. Используйте проектор при соответствующей температуре рабочей среды¹. 	
UA4	Ошибка температуры электропитания		
UA5	Ошибка температуры FPGA		
H01	Замена батареи внутреннего тактового генератора	<ul style="list-style-type: none"> • Необходимо заменить батарею. Обратитесь к дилеру. 	
H11	Отсутствует датчик температуры на входе	<ul style="list-style-type: none"> • Если после выключения и включения питания код остается на дисплее, обратитесь к дилеру. 	
H12	Отсутствует датчик температуры оптического модуля		
H13	Отсутствует датчик температуры воздуха на выходе		
H18	Отсутствует датчик засорения		
F00	Предупреждение насоса жидкостного охлаждения R	<ul style="list-style-type: none"> • Если после выключения и включения питания код остается на дисплее, обратитесь к дилеру. 	
F01	Предупреждение насоса жидкостного охлаждения G		
F02	Предупреждение насоса жидкостного охлаждения B		
F11	Ошибка затвора		
F12	Ошибка динамической диафрагмы		
F13	Ошибка блока воздушного фильтра		
F15	Ошибка датчика яркости		
F16	Ошибка датчика угла поворота		
F41	Ошибка памяти лампы 1		<ul style="list-style-type: none"> • Ламповый блок сломан. Обратитесь к дилеру.
F42	Ошибка памяти лампы 2		
F43	Ошибка памяти лампы 3		
F44	Ошибка памяти лампы 4		

Отображение ошибки/ предупреждения	Содержание	Меры	
F50	Предупреждение вытяжного вентилятора 1	<ul style="list-style-type: none"> • Если после выключения и включения питания код остается на дисплее, обратитесь к дилеру. 	
F51	Предупреждение вытяжного вентилятора 2		
F52	Предупреждение вытяжного вентилятора 3		
F53	Предупреждение вытяжного вентилятора 4		
F54	Предупреждение всасывающего вентилятора 1		
F55	Предупреждение всасывающего вентилятора 2		
F56	Предупреждение вентилятора лампы 1		
F57	Предупреждение вентилятора лампы 2		
F58	Предупреждение вентилятора лампы 3		
F59	Предупреждение вентилятора лампы 4		
F61	Ошибка связи с источником электропитания лампы 1		
F62	Ошибка связи с источником электропитания лампы 2		
F63	Ошибка связи с источником электропитания лампы 3		
F64	Ошибка связи с источником электропитания лампы 4		
F70	Предупреждение вентилятора источника электропитания лампы 1		
F71	Предупреждение вентилятора источника электропитания лампы 2		
F72	Предупреждение вентилятора источника электропитания		
F73	Предупреждение сигн. вентилятора		
F74	Предупреждение вентилятора реле ламп 1/2		
F75	Предупреждение вентилятора реле ламп 3/4		
F76	Предупреждение вентилятора 1 цветовой призмы		
F77	Предупреждение вентилятора 2 цветовой призмы		
F78	Предупреждение вентилятора 3 цветовой призмы		
F79	Предупреждение вентилятора 4 цветовой призмы		
F91	FPGA1/2 ошибка конфигурации		<ul style="list-style-type: none"> • Если после выключения и включения питания код остается на дисплее, обратитесь к дилеру.
F92	FPGA3 ошибка конфигурации		
F96	Ошибка оправы объектива		
FE0	Ошибка вентилятора 4 цветовой призмы		
FE1	Ошибка вытяжного вентилятора 1		
FE2	Ошибка вытяжного вентилятора 2		
FE3	Ошибка вытяжного вентилятора 3		
FE4	Ошибка вытяжного вентилятора 4		
FE5	Ошибка всасывающего вентилятора 1		
FE6	Ошибка всасывающего вентилятора 2		
FE7	Ошибка вентилятора лампы 1		
FE8	Ошибка вентилятора лампы 2		
FE9	Ошибка вентилятора лампы 3		
FF0	Ошибка вентилятора лампы 4		
FF1	Ошибка вентилятора источника электропитания ламп 1/2		
FF2	Ошибка вентилятора источника электропитания ламп 3/4		
FF3	Ошибка вентилятора источника электропитания		
FF4	Ошибка сигн. вентилятора		
FF5	Ошибка вентилятора реле ламп 1/2		
FF6	Ошибка вентилятора реле ламп 3/4		
FF7	Ошибка вентилятора 1 цветовой призмы		
FF8	Ошибка вентилятора 2 цветовой призмы		
FF9	Ошибка вентилятора 3 цветовой призмы		
FJ0	Ошибка насоса жидкостного охлаждения R		
FJ1	Ошибка насоса жидкостного охлаждения G		
FJ2	Ошибка насоса жидкостного охлаждения B		

- *1 Сведения о температуре рабочей среды проектора см. в разделе «Температура рабочей среды» (➔ стр. 229).
- *2 Только для PT-DZ16K2
- *3 800 часов при использовании дополнительного аксессуара Ламповый блок для замены (для портретного режима) (модель: ET-LAD520P (1 шт), ET-LAD520PF (4 шт)).

Примечание

- Данные на дисплее самодиагностики и описания неисправностей могут быть изменены.
- По вопросам ошибок и предупреждений, не описанных в таблице, обращайтесь к своему дилеру.

Глава 6 Приложение

В этой главе приводятся технические характеристики и условия послепродажного обслуживания проектора.

Техническая информация

Протокол PJLink

Функция настройки по сети данного проектора поддерживает PJLink класса 1, и протокол PJLink можно использовать для выполнения настройки проектора и проверки состояния проектора с помощью компьютера.

Команды управления

В следующей таблице приведены команды протокола PJLink, которые можно использовать для управления проектором.

- Под «х» в таблицах подразумеваются неопределенные символы.

Команда	Элементы управления	Строка параметра/ответа	Замечание		
POWR	Управление электропитанием	0	Режим ожидания		
		1	Включение питания		
POWR?	Запрос данных о состоянии электропитания	0	Режим ожидания		
		1	Включение питания		
		2	Подготовка к выключению проектора		
		3	Прогрев		
INPT	Выбор входа	11	RGB1		
		12	RGB2		
INPT?	Запрос о выборе входа	31	DVI-D		
		32	HDMI		
		33	DIGITAL LINK		
		34	SDI1 (только для PT-DZ21K2, PT-DS20K2, PT-DZ16K2)		
		35	SDI2 (только для PT-DZ21K2, PT-DS20K2)		
AVMT	Управление затвором	30	Функция затвора выключена (затвор открыт)		
AVMT?	Запрос о состоянии затвора	31	Функция затвора включена (затвор закрыт)		
ERST?	Запрос о состоянии ошибки	xxxxxx	1-й байт	Указывает на ошибки вентилятора и возвращает значения от 0 до 2.	<ul style="list-style-type: none"> • 0 = Ошибка не обнаружена • 1 = Предупреждение • 2 = Ошибка
			2-й байт	Указывает на ошибки ламп и возвращает значения от 0 до 2.	
			3-й байт	Указывает на ошибки температуры и возвращает значения от 0 до 2	
			4-й байт	Указывает на ошибки в результате открытой крышки и возвращает значения 0 - 2	
			5-й байт	Указывает на другие ошибки и возвращает значение от 0 до 2.	
			6-й байт	Указывает на другие ошибки и возвращает значение от 0 до 2.	
LAMP?	Запрос о состоянии лампы	xxxxxxxxxxxxxxxxxxxxxxxxxx	1-е число (1 - 5 знаков): продолжительность работы лампы 1 2-е число: 0 = лампа 1 выключена, 1 = лампа 1 включена 3-е число (1 - 5 знаков): продолжительность работы лампы 2 4-е число: 0 = лампа 2 выключена, 1 = лампа 2 включена 5-е число (1 - 5 знаков): продолжительность работы лампы 3 6-е число: 0 = лампа 3 выключена, 1 = лампа 3 включена 7-е число (1 - 5 знаков): продолжительность работы лампы 4 8-е число: 0 = лампа 4 выключена, 1 = лампа 4 включена		
INST?	Запрос на список выбора входа	11 12 31 32 33 34 35	Только для PT-DZ21K2, PT-DS20K2		
		11 12 31 32 33	Только для PT-DW17K2		
		11 12 31 32 33 34	Только для PT-DZ16K2		
NAME?	Запрос имени проектора	xxxxx	Возвращает имя, установленное в [ИМЯ ПРОЕКТОРА] параметра [СЕТЕВЫЕ НАСТРОЙКИ].		
INF1?	Запрос названия компании изготовителя	Panasonic	Возвращает имя компании-изготовителя.		

Команда	Элементы управления	Строка параметра/ответа	Замечание
INF2?	Запрос названия модели	DZ21K2 DS20K2 DW17K2 DZ16K2	Возвращает название модели.
INF0?	Запросы на получение другой информации	xxxxx	Возвращает такие данные, как номер версии.
CLSS?	Запрос данных о классе	1	Возвращает класс для PJLink.

PJLink авторизация безопасности

Пароль, используемый для PJLink, тот же, что и пароль, установленный для управления по WEB.

При использовании проектора без авторизации безопасности не устанавливайте пароль для управления по WEB.

- Для получения информации по техническим характеристикам PJLink см. веб-сайт компании «Japan Business Machine and Information System Industries Association».
URL <http://pjlink.jbmia.or.jp/english/>

Использование функции Art-Net

Так как функция подключения проектора по сети поддерживает Art-Net, настройками проектора с контроллером DMX и прикладным программным обеспечением можно управлять с помощью протокола Art-Net.

Определение канала

В следующей таблице перечислены определения канала, используемые для управления проектором при помощи функции Art-Net.

Параметры канала можно переключать с помощью меню [НАСТРОЙКА СЕТИ] → [НАСТРОЙКА КАНАЛА Art-Net] (➔ стр. 166).

В таблице ниже приведены сведения об управлении управления, назначенные каждому каналу.

- Назначение канала для параметра [ПОЛЬЗОВАТЕЛЬ] является заводской настройкой по умолчанию. Назначение можно изменить.

Канал	Элементы управления		
	[2]	[ПОЛЬЗОВАТЕЛЬ]	[1]
КАНАЛ1	ВЫХОД ПОДСВЕТКИ	ВЫХОД ПОДСВЕТКИ	ЗАТВОР
КАНАЛ2	ВЫБОР ВХОДА	ВЫБОР ВХОДА	ВЫБОР ВХОДА
КАНАЛ3	ПОЛОЖЕНИЕ ОБЪЕКТИВА	ПОЛОЖЕНИЕ ОБЪЕКТИВА	ВЫБОР ФУНК.ОБЪЕКТИВА
КАНАЛ4	ПЕРЕМ. ОБЪЕКТ.ПО ГОР	ПЕРЕМ. ОБЪЕКТ.ПО ГОР	УПРАВЛ. ОБЪЕКТИВОМ
КАНАЛ5	ПЕРЕМ. ОБЪЕКТ.ПО ВЕР	ПЕРЕМ. ОБЪЕКТ.ПО ВЕР	ПИТАНИЕ
КАНАЛ6	ФОКУС ОБЪЕКТИВА	ФОКУС ОБЪЕКТИВА	ВЫХОД ПОДСВЕТКИ
КАНАЛ7	УВЕЛИЧЕНИЕ ОБЪЕКТИВА	УВЕЛИЧЕНИЕ ОБЪЕКТИВА	ВКЛЮЧЕНО / ВЫКЛЮЧЕНО
КАНАЛ8	ПИТАНИЕ	ПИТАНИЕ	ПОЯВЛЕНИЕ
КАНАЛ9	ГЕОМЕТРИЯ	ГЕОМЕТРИЯ	ИСЧЕЗНОВЕНИЕ
КАНАЛ10	ПОЛЬЗОВ.МАСКИРОВАНИЕ*1	ПОЛЬЗОВ.МАСКИРОВАНИЕ*1	ПОЛЬЗОВ.МАСКИРОВАНИЕ*1
КАНАЛ11	ВКЛЮЧЕНО / ВЫКЛЮЧЕНО	ВКЛЮЧЕНО / ВЫКЛЮЧЕНО	ГЕОМЕТРИЯ
КАНАЛ12	НЕТ	НЕТ	НЕТ

*1 Для PT-DZ21K2 и PT-DS20K2 «НЕТ» для PT-DW17K2 и PT-DZ16K2.

■ Элементы управления

Элементы управления	Действия	Параметр	Значение по умолчанию	Замечание
ВЫХОД ПОДСВЕТКИ	100 %	0	0	Можно выбрать 256 значений от 100 % до 0 %.
		
	0 %	255		

Глава 6 Приложение — Техническая информация

Элементы управления	Действия	Параметр	Значение по умолчанию	Замечание
ВЫБОР ВХОДА (когда выбран параметр [1])	Нет действий	0-7	0	—
	RGB1	8-15		
	RGB2	16-23		
	Нет действий	24-31		
	DVI-D	32-39		
	HDMI	40-47		
	SDI1 (только для PT-DZ21K2, PT-DS20K2, PT-DZ16K2)	48-55		
	SDI2 (только для PT-DZ21K2, PT-DS20K2)	56-63		
	Нет действий	64-127		
	Выполнение P IN P, ПОЛЬ31	128-135		
	Выполнение P IN P, ПОЛЬ32	136-143		
	Выполнение P IN P, ПОЛЬ33	144-151		
	Нет действий	152-255		
ВЫБОР ВХОДА (когда выбран параметр [2] или [ПОЛЬЗОВАТЕЛЬ])	Нет действий	0-7	0	—
	RGB1	8-15		
	RGB2	16-23		
	DVI-D	24-31		
	HDMI	32-39		
	DIGITAL LINK	40-47		
	SDI1 (только для PT-DZ21K2, PT-DS20K2, PT-DZ16K2)	48-55		
	SDI2 (только для PT-DZ21K2, PT-DS20K2)	56-63		
	P IN P ВЫКЛ	64-127		
	Выполнение P IN P, ПОЛЬ31	128-135		
	Выполнение P IN P, ПОЛЬ32	136-143		
	Выполнение P IN P, ПОЛЬ33	144-151		
	Нет действий	152-255		
ПОЛОЖЕНИЕ ОБЪЕКТИВА	Нет действий	0-31	0	«Перемещение в исходное положение» – действие, которое выполняется, когда в меню [ИСХОДНОЕ ПОЛОЖЕНИЕ] экрана [ИСХОДНОЕ ПОЛОЖЕНИЕ] выбран параметр [НОРМАЛЬНЫЙ]. «Перемещение в стандартное положение объектива ET-D75LE90» – действие, которое выполняется, когда в меню [ИСХОДНОЕ ПОЛОЖЕНИЕ] экрана [ИСХОДНОЕ ПОЛОЖЕНИЕ] выбран параметр [D75LE90].
	Перемещение в исходное положение	32-63		
	Перемещение в стандартное положение объектива ET-D75LE90			
	Загрузка ПАМЯТЬ ОБЪЕКТИВА 1	64-79		
	Загрузка ПАМЯТЬ ОБЪЕКТИВА 2	80-95		
	Загрузка ПАМЯТЬ ОБЪЕКТИВА 3	96-111		
	Загрузка ПАМЯТЬ ОБЪЕКТИВА 4	112-127		
	Загрузка ПАМЯТЬ ОБЪЕКТИВА 5	128-143		
	Загрузка ПАМЯТЬ ОБЪЕКТИВА 6	144-159		
	Загрузка ПАМЯТЬ ОБЪЕКТИВА 7	160-175		
	Загрузка ПАМЯТЬ ОБЪЕКТИВА 8	176-191		
	Загрузка ПАМЯТЬ ОБЪЕКТИВА 9	192-207		
	Загрузка ПАМЯТЬ ОБЪЕКТИВА 10	208-223		
Нет действий	224-255			

Глава 6 Приложение — Техническая информация

Элементы управления	Действия		Параметр	Значение по умолчанию	Замечание
ПЕРЕМ. ОБЪЕКТ.ПО ГОР ПЕРЕМ. ОБЪЕКТ.ПО ВЕР ФОКУС ОБЪЕКТИВА УВЕЛИЧЕНИЕ ОБЪЕКТИВА	Настройка объектива	(-) Высокая скорость	0-31	128	—
		(-) Низкая скорость	32-63		
		(-) Точная настройка	64-95		
	Остановка действия		96-159		
	Настройка объектива	(+) Точная настройка	160-191		
		(+) Низкая скорость	192-223		
(+) Высокая скорость		224-255			
ВЫБОР ФУНК.ОБЪЕКТИВА (когда выбран параметр [1])	Нет действий		0-15	0	Используется вместе с параметром УПРАВЛ. ОБЪЕКТИВОМ. «Перемещение в исходное положение» – действие, которое выполняется, когда в меню [ИСХОДНОЕ ПОЛОЖЕНИЕ] экрана [ИСХОДНОЕ ПОЛОЖЕНИЕ] выбран параметр [НОРМАЛЬНЫЙ]. «Перемещение в стандартное положение объектива ET-D75LE90» – действие, которое выполняется, когда в меню [ИСХОДНОЕ ПОЛОЖЕНИЕ] экрана [ИСХОДНОЕ ПОЛОЖЕНИЕ] выбран параметр [D75LE90].
	ПЕРЕМ. ОБЪЕКТ.ПО ГОР		16-31		
	ПЕРЕМ. ОБЪЕКТ.ПО ВЕР		32-47		
	ФОКУС ОБЪЕКТИВА		48-63		
	УВЕЛИЧЕНИЕ ОБЪЕКТИВА		64-79		
	Перемещение в исходное положение		80-95		
	Перемещение в стандартное положение объектива ET-D75LE90				
Нет действий		96-255			
УПРАВЛ. ОБЪЕКТИВОМ (когда выбран параметр [1])	Настройка объектива	(-) Высокая скорость	0-31	100	Используется вместе с параметром ВЫБОР ФУНК.ОБЪЕКТИВА.
		(-) Низкая скорость	32-63		
		(-) Точная настройка	64-95		
	Остановка действия		96-127		
	Настройка объектива	(+) Точная настройка	128-159		
		(+) Низкая скорость	160-191		
		(+) Высокая скорость	192-223		
	Выполнение команды управления		224-255		
ПИТАНИЕ	Режим ожидания		0-63	128	—
	Нет действий		64-191		
	Включение питания		192-255		
ЗАТВОР	ЗАТВОР: открытие		0-63	128	—
	Нет действий		64-191		
	ЗАТВОР: закрытие		192-255		

Глава 6 Приложение — Техническая информация

Элементы управления	Действия	Параметр	Значение по умолчанию	Замечание
ПОЯВЛЕНИЕ ИСЧЕЗНОВЕНИЕ (когда выбран параметр [1])	0.0s	0-15	255	Используется вместе с параметром КАНАЛ1.
	0.5s	16-31		
	1.0s	32-47		
	1.5s	48-63		
	2.0s	64-79		
	2.5s	80-95		
	3.0s	96-111		
	3.5s	112-127		
	4.0s	128-143		
	5.0s	144-159		
	7.0s	160-175		
	10.0s	176-191		
Нет действий	192-255	—		
ГЕОМЕТРИЯ	ВЫКЛ	0-15	255	—
	ТРАПЕЦИЯ	16-31		
	НЕЛИНЕЙНОСТЬ	32-47		
	ПК-1 (только для РТ-DZ21K2, РТ-DS20K2)	48-63		
	ПК-2 (только для РТ-DZ21K2, РТ-DS20K2)	64-79		
	ПК-3 (только для РТ-DZ21K2, РТ-DS20K2)	80-95		
	КОРРЕКЦИЯ УГЛА	96-111		
	Нет действий	112-255		
ПОЛЬЗОВ.МАСКИРОВАНИЕ	ВЫКЛ	0-31	255	(Только для РТ-DZ21K2, РТ-DS20K2) Чтобы использовать ПК-1, ПК-2 и ПК-3, требуется дополнительный Комплект обновления (модель: ET-UK20).
	ПК-1	32-63		
	ПК-2	64-95		
	ПК-3	96-127		
	Нет действий	128-255		
СТОП-КАДР	Нет действий	0-31	128	—
	ВЫКЛ	32-95		
	Нет действий	96-159		
	ВКЛ	160-223		
	Нет действий	224-255		
ЦВЕТ ОТТЕНОК	Нет действий	0-31	0	—
	Заводская настройка по умолчанию	32-63		
	-31	64-65		
		
	0	128-129		
		
	+31	190-191		
	Нет действий	192-255		
РАСТРОВОЕ ИЗОБРАЖ.	Нет действий	0-15	0	—
	ВЫКЛ	16-31		
	БЕЛЫЙ	32-47		
	ЖЕЛТЫЙ	48-63		
	ГОЛУБОЙ	64-79		
	ЗЕЛЕНЫЙ	80-95		
	ПУРПУРНЫЙ	96-111		
	КРАСНЫЙ	112-127		
	СИНИЙ	128-143		
	ЧЕРНЫЙ	144-159		
	ЗАСТАВКА/ПОЛЬЗ	160-175		
	Нет действий	176-255		
ВКЛЮЧЕНО / ВЫКЛЮЧЕНО	Отключение	0-127	0	Когда установлено значение «Отключение», действия для всех каналов становятся недопустимыми.
	Включение	128-255		

Примечание

- Если проектор управляется с пульта дистанционного управления, панели управления или командой управления, когда включена функция Art-Net, настройки контроллера DMX или компьютерного приложения могут не соответствовать состоянию проектора. Чтобы настройки всех каналов проектора вступили в силу, установите для параметра «ВКЛЮЧЕНО / ВЫКЛЮЧЕНО» канала 11 значение «Отключение», а затем верните значение «Включение».
- Чтобы создать/зарегистрировать изображение ЗАСТАВКА/ПОЛЬЗ, используйте программу «Logo Transfer Software», которую можно найти на прилагаемом компакт-диске.

Команды управления по LAN

Если задан пароль прав администратора при использовании метода управления по WEB (защищенный режим)

Подключение

1) Получите IP-адрес и номер порта (начальное установленное значение = 1024) проектора и выполните запрос на подключение к проектору.

- IP-адрес и номер порта можно получить на экране меню проектора.

IP-адрес	Получение из меню [НАСТРОЙКА СЕТИ] → [СТАТУС СЕТИ]
Номер порта	Получение из меню [НАСТРОЙКА СЕТИ] → [УПРАВЛЕНИЕ ПО СЕТИ] → [ПОРТ ДЛЯ КОМАНД-НОГО УПРАВЛ.].

2) Проверьте ответ, полученный от проектора.

	Сектор данных	Пустой	Режим	Пустой	Сектор случайных номеров	Конечный символ
Пример команды	«NTCONTROL» (строка ASCII)	‘ ‘ 0x20	‘1’ 0x31	‘ ‘ 0x20	«ZZZZZZZ» (шестнадцатеричный код ASCII)	(CR) 0x0d
Количество бит данных	9 байт	1 байт	1 байт	1 байт	8 байт	1 байт

- Режим: 1 = Защищенный режим
- Пример: реакция во время защищенного режима (сектор случайных номеров является неопределенным значением)
«NTCONTROL 1 23181e1e» (CR)

3) Создайте из следующих данных 32-битное хэш-значение, используя алгоритм MD5.

- «xxxxxx:yyyyy:zzzzzzzz»

xxxxxx	Имя пользователя с правами администратора для управления по WEB (имя пользователя по умолчанию: «admin1»)
yyyyy	Пароль указанного выше пользователя с правами администратора (пароль по умолчанию: «panasonic»)
zzzzzzzz	Случайное 8-байтовое число, полученное в шаге 2)

Метод передачи команды

Передайте команду, используя следующие форматы.

■ Передаваемые данные

	Заголовок			Сектор данных	Конечный символ
Пример команды	Хэш-значение (Для получения дополнительной информации см. «Подключение» выше).	‘0’ 0x30	‘0’ 0x30	Команда управления (строка ASCII)	(CR) 0x0d
Количество бит данных	32 байта	1 байт	1 байт	Неопределенная длина	1 байт

- Пример: передача команды приема состояния электропитания (хэш-значение высчитано от имени пользователя по умолчанию, пароля и приобретенного случайного номера)

«dbdd2dabd3d4d68c5dd970ec0c29fa6400QPW» (CR)

■ Полученные данные

	Заголовок		Сектор данных	Конечный символ
Пример команды	'0' 0x30	'0' 0x30	Команда управления (строка ASCII)	(CR) 0x0d
Количество бит данных	1 байт	1 байт	Неопределенная длина	1 байт

- Пример: питание проектора включено
«00001» (CR)

■ Ответ с ошибкой

	Строка	Содержание	Конечный символ
Сообщение	«ERR1»	Команда управления не определена	(CR) 0x0d
	«ERR2»	Превышен диапазон параметра	
	«ERR3»	Состояние занятости или недопустимый период	
	«ERR4»	Время ожидания или недопустимый период	
	«ERR5»	Неправильная длина данных	
	«ERRA»	Несовпадение пароля	
Количество бит данных	4 байта	—	1 байт

Если не задан пароль прав администратора при использовании метода управления по WEB (незащищенный режим)

Подключение

- 1) Получите IP-адрес и номер порта (начальное установленное значение = 1024) проектора и выполните запрос на подключение к проектору.
 - IP-адрес и номер порта можно получить на экране меню проектора.

IP-адрес	Получение из меню [НАСТРОЙКА СЕТИ] → [СТАТУС СЕТИ]
Номер порта	Получение из меню [НАСТРОЙКА СЕТИ] → [УПРАВЛЕНИЕ ПО СЕТИ] → [ПОРТ ДЛЯ КОМАНДНОГО УПРАВЛ.].

- 2) Проверьте ответ, полученный от проектора.

	Сектор данных	Пустой	Режим	Конечный символ
Пример команды	«NTCONTROL» (строка ASCII)	' ' 0x20	'0' 0x30	(CR) 0x0d
Количество бит данных	9 байт	1 байт	1 байт	1 байт

- Режим: 0 = Незащищенный режим
- Пример: реакция во время незащищенного режима
«NTCONTROL 0» (CR)

Метод передачи команды

Передайте команду, используя следующие форматы.

■ Передаваемые данные

	Заголовок		Сектор данных	Конечный символ
Пример команды	'0' 0x30	'0' 0x30	Команда управления (строка ASCII)	(CR) 0x0d
Количество бит данных	1 байт	1 байт	Неопределенная длина	1 байт

- Пример: передача команды приема состояния электропитания «00QPW» (CR)

■ Полученные данные

	Заголовок		Сектор данных	Конечный символ
Пример команды	'0' 0x30	'0' 0x30	Команда управления (строка ASCII)	(CR) 0x0d
Количество бит данных	1 байт	1 байт	Неопределенная длина	1 байт

- Пример: питание проектора в режиме ожидания «00000» (CR)

■ Ответ с ошибкой

	Строка	Содержание	Конечный символ
Сообщение	«ERR1»	Команда управления не определена	(CR) 0x0d
	«ERR2»	Превышен диапазон параметра	
	«ERR3»	Состояние занятости или недопустимый период	
	«ERR4»	Время ожидания или недопустимый период	
	«ERR5»	Неправильная длина данных	
	«ERRA»	Несовпадение пароля	
Количество бит данных	4 байта	—	1 байт

Разъем <SERIAL IN>/<SERIAL OUT>

Разъем <SERIAL IN>/<SERIAL OUT> проектора соответствует RS-232C, так что проектор можно подключить к компьютеру и управлять им с компьютера.

Подключение

Один проектор

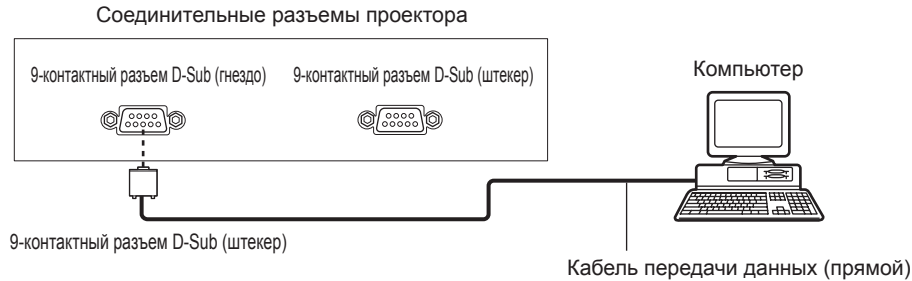

Несколько проекторов

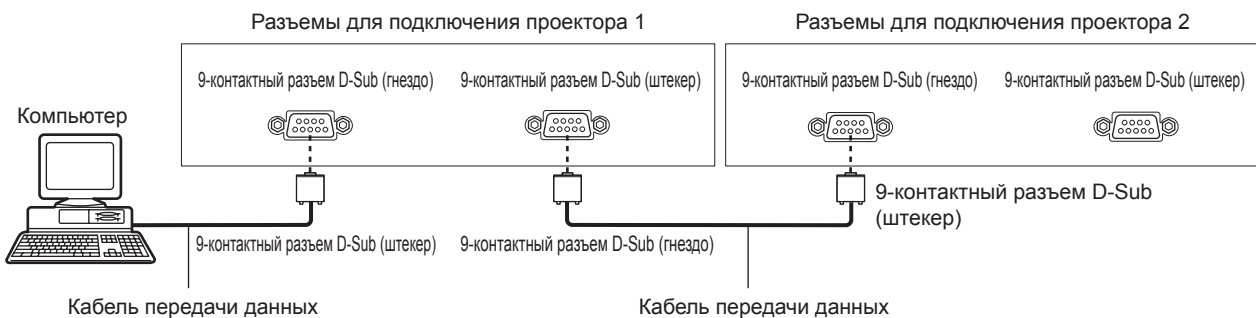

При подключении к устройству, совместимому с DIGITAL LINK

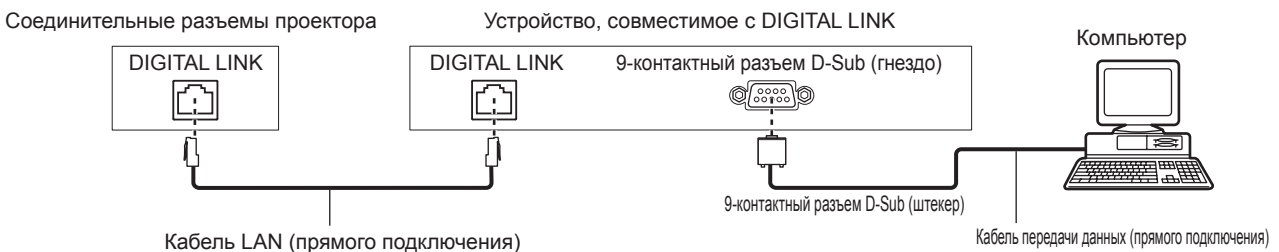

Примечание

- Место назначения [RS-232C] (→ стр. 141) необходимо указывать в соответствии с методом подключения.
- При подключении к устройству, совместимому с DIGITAL LINK, установите для параметра меню [УСТАНОВКИ ПРОЕКТОРА] → [РЕЖИМ ОЖИДАНИЯ] (→ стр. 138) значение [НОРМАЛЬНЫЙ], чтобы управлять проектором в режиме ожидания. Если для параметра [РЕЖИМ ОЖИДАНИЯ] выбрано значение [ЭКО], управлять проектором в режиме ожидания не удастся.

Назначение контактов и названия сигналов

D-Sub 9-контактный (гнездо) Вид снаружи	№ контакта	Название сигнала	Содержание
	(1)	—	NC
	(2)	TXD	Передаваемые данные
	(3)	RXD	Полученные данные
	(4)	—	NC
	(5)	GND	Заземление
	(6)	—	NC
	(7)	CTS	Внутреннее соединение
	(8)	RTS	
	(9)	—	NC

9-контактный разъем D-Sub (штекер) Вид снаружи	№ контакта	Название сигнала	Содержание
	(1)	—	NC
	(2)	RXD	Полученные данные
	(3)	TXD	Передаваемые данные
	(4)	—	NC
	(5)	GND	Заземление
	(6)	—	NC
	(7)	RTS	Внутреннее соединение
	(8)	CTS	
	(9)	—	NC

Условия связи (заводские установки)

Уровень сигнала	RS-232C-совместимый
Способ синхронизации	Асинхронный
Скорость передачи	9 600 bps
Проверка на четность	Отсутствует
Длина знака	8 бит
Стоп-бит	1 бит
Параметр X	Отсутствует
Параметр S	Отсутствует

Основной формат

Передача с компьютера начинается с STX, затем продолжается в следующем порядке: ID, команда, параметр и ETX. Добавляйте параметры в соответствии с элементами управления.

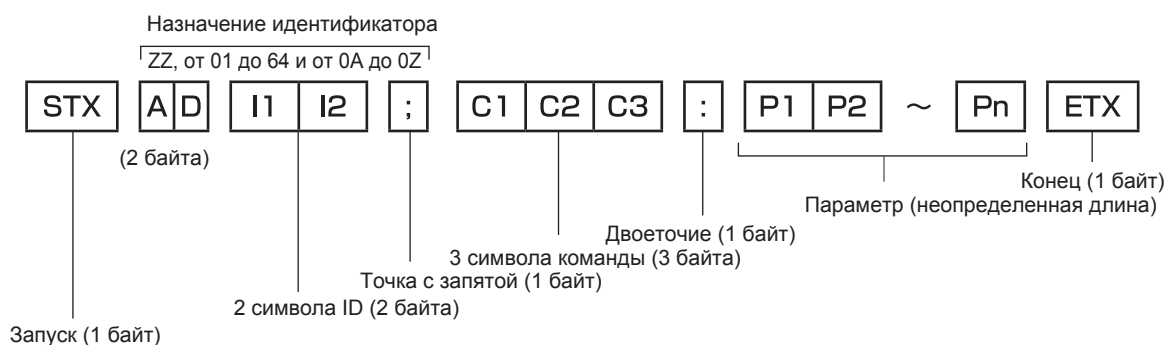

Основной формат (имеются подкоманды)

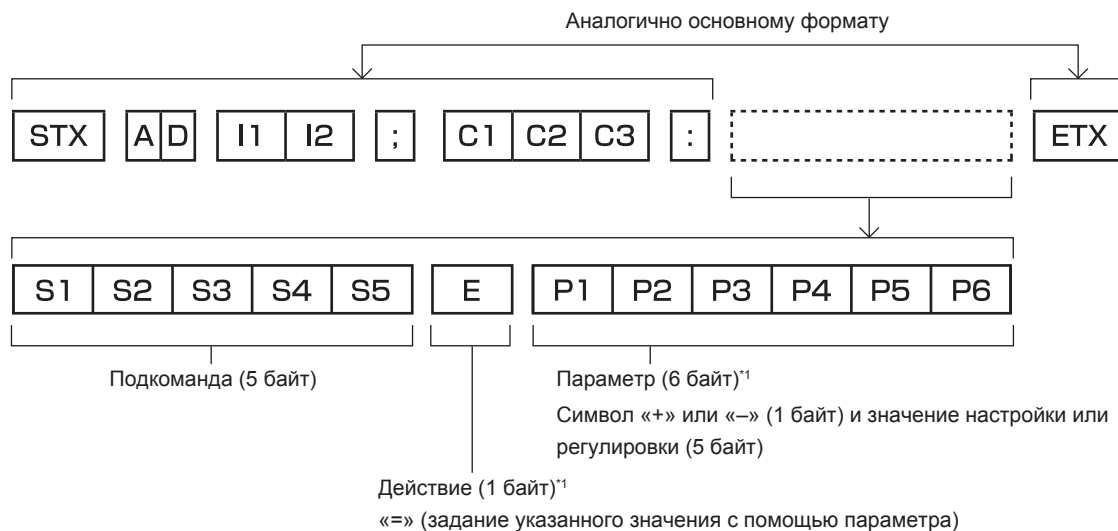

*1 При передаче команды, для которой не требуется параметр, операция (E) и параметр необязательны.

Внимание

- Если команда передается после того, как загорается лампа, может происходить задержка ответа или команда может быть не выполнена. Попробуйте отправить или получить команду через 60 секунд.
- При передаче нескольких команд перед отправкой следующей команды убедитесь, что прошло 0,5 секунды после получения ответа проектора. При передаче команды, для которой не требуется параметр, двоеточие (:) необязательно.

Примечание

- Если команду нельзя выполнить, то с проектора на компьютер будет отправлен код «ER401».
- Если отправлен недействительный параметр, то с проектора на компьютер будет отправлен код «ER402».
- Передача ID в RS-232C поддерживает значения ZZ (ВСЕ) и от 01 до 64 так же, как и группы от 0A до 0Z.
- Если команда отправляется с установленным номером ID, ответ будет отправлен на компьютер только в следующих случаях.
 - Он совпадает с ID проектора
 - Настройка ID установлена на ВСЕ и [ОТКЛИК (ВСЕ ПРОЕКТОРЫ)] - [ВКЛ]
 - Настройка ID установлена на ГРУППА и [ОТКЛИК (ГРУППА ПРОЕКТОРОВ)] - [ВКЛ]
- STX и ETX являются кодами символов. STX, показанный в шестнадцатеричном виде, - 02, а ETX, показанный в таком же виде, - 03.

При управлении несколькими проекторами

При управлении всеми проекторами

При одновременном управлении несколькими проекторами через RS-232C, выполните следующие настройки.

- 1) Установите отдельный ID для каждого проектора.
- 2) Установите для [ОТКЛИК (ВСЕ ПРОЕКТОРЫ)] значение [ВКЛ] только на одном проекторе.
- 3) Установите для [ОТКЛИК (ВСЕ ПРОЕКТОРЫ)] значение [ВЫКЛ] для всех остальных проекторов, установленных в шаге 2).

При управлении всеми проекторами единицей группы

При управлении несколькими проекторами единицей группы через RS-232C, выполните следующие настройки.

- 1) Установите отдельный ID для каждого проектора.
- 2) Установите для [ОТКЛИК (ГРУППА ПРОЕКТОРОВ)] значение [ВКЛ] только на одном проекторе.
- 3) Установите для [ОТКЛИК (ГРУППА ПРОЕКТОРОВ)] значение [ВЫКЛ] для всех остальных проекторов, установленных в шаге 2).

Примечание

- Ответ не будет получен, если параметр [ОТКЛИК (ВСЕ ПРОЕКТОРЫ)] на двух или более проекторах установлен на [ВКЛ].
- Ответ не будет получен, если параметр [ОТКЛИК (ГРУППА ПРОЕКТОРОВ)] на двух или более проекторах одной и той же группы установлен на [ВКЛ].
- При настройке нескольких групп, установите [ОТКЛИК (ВСЕ ПРОЕКТОРЫ)] на [ВКЛ] только на одном проекторе в каждой группе.

Технические характеристики кабеля

При подключении к компьютеру

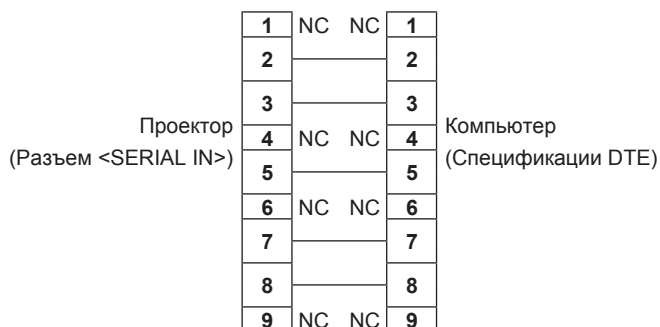

При подсоединении нескольких проекторов

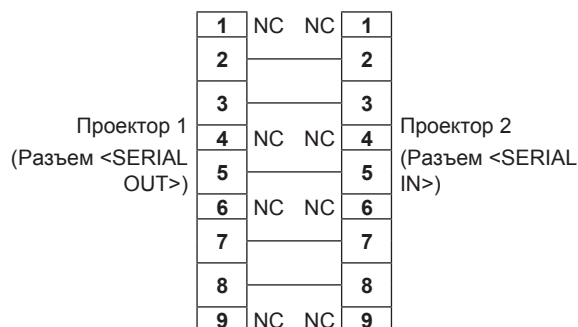

Команда управления

В следующей таблице приведены команды, которые можно использовать для управления проектором с помощью компьютера.

■ Команда управления проектором

Команда	Содержание	Строка параметра/ответа	Замечания (параметры)
PON	Включение питания	—	Чтобы проверить, включено ли питание, используйте команду «Запрос о подаче питания».
POF	Режим ожидания		
QPW	Запрос о подаче питания	000 001	РЕЖИМ ОЖИДАНИЯ Включение питания
IIS	Переключение входящего сигнала	RG1 RG2 DVI HD1 DL1 SD1 SD2	RGB1 RGB2 DVI-D HDMI DIGITAL LINK SDI1 (только для PT-DZ21K2, PT-DS20K2, PT-DZ16K2) SDI2 (только для PT-DZ21K2, PT-DS20K2)
QSL	Запрос о выборе лампы	0 1 2 3 4 5 6 7 8 9 10 11 12 13	СЧЕТВЕРЕННЫЙ ЛАМПА1/4 ЛАМПА2/3 ДВОЙНОЙ*1 ЛАМПА1/2/3 ЛАМПА1/2/4 ЛАМПА1/3/4 ЛАМПА2/3/4 ТРОЙНОЙ*1 ЛАМПА1 ЛАМПА2 ЛАМПА3 ЛАМПА4 ОДИНАРНЫЙ*1
LPM	Выбор лампы	0 1 2 3 4 5 6 7 8 9 10 11 12 13	СЧЕТВЕРЕННЫЙ ЛАМПА1/4 ЛАМПА2/3 ДВОЙНОЙ*1 ЛАМПА1/2/3 ЛАМПА1/2/4 ЛАМПА1/3/4 ЛАМПА2/3/4 ТРОЙНОЙ*1 ЛАМПА1 ЛАМПА2 ЛАМПА3 ЛАМПА4 ОДИНАРНЫЙ*1

Команда	Содержание	Строка параметра/ответа	Замечания (параметры)
Q\$L	Запрос общей продолжительности работы лампы	1	ЛАМПА1
		2	ЛАМПА2
		3	ЛАМПА3
		4	ЛАМПА4
			Ответ: от 0000 до 3000
OSH	Управление затвором	0	ОТКРЫТ
QSH	Запрос о состоянии затвора	1	ЗАКРЫТ
VSE	Переключатель аспектного отношения	0	ПО УМОЛЧАНИЮ/VID АВТО
		1	4:3
		2	16:9
QSE	Запрос настроек аспектного отношения	5	БЕЗ КОРРЕКЦИИ
		6	ГВ-ПОДСТРОЙКА
		9	Г-ПОДСТРОЙКА
		10	В-ПОДСТРОЙКА
OPP	Выполнение P IN P	0	ВЫКЛ
		1	ПОЛЬЗ1
QPP	P IN P запрос настройки	2	ПОЛЬЗ2
		3	ПОЛЬЗ3
OCS	Переключатель вспомогательной памяти	01 - 96	Номер вспомогательной памяти
QSB	Запрос данных о вспомогательной памяти		

*1 Используются данные лампы с наименьшей продолжительностью работы из числа ламп с 1 по 4.

■ Команда управления проектором (со вспомогательной командой)

Команда	Вспомогательная команда	Содержание	Замечание
VXX	RYC1	RGB1 настройка входа	+00000 = RGB/Y/P _B P _R , +00001 = Y/C, +00002 = VIDEO

■ Команда управления объективом

Команда	Вспомогательная команда	Содержание	Замечание
VXX	LNSI2	Смещение объектива H	+00000 = точная настройка 1+, +00001 = точная настройка 1-, +00100 = точная настройка 2+, +00101 = точная настройка 2-, +00200 = приблизительная настройка+, +00201 = приблизительная настройка-
VXX	LNSI3	Смещение объектива V	
VXX	LNSI4	Фокусировка объектива	
VXX	LNSI5	Вариообъектив	

Разъем <REMOTE 2 IN>

Можно управлять проектором на расстоянии (через внешний контакт) с панели управления, расположенной там, где до него не могут достать сигналы пульта дистанционного управления. Для подключения панели управления используйте разъем <REMOTE 2 IN> на разъемах для подключения проектора.

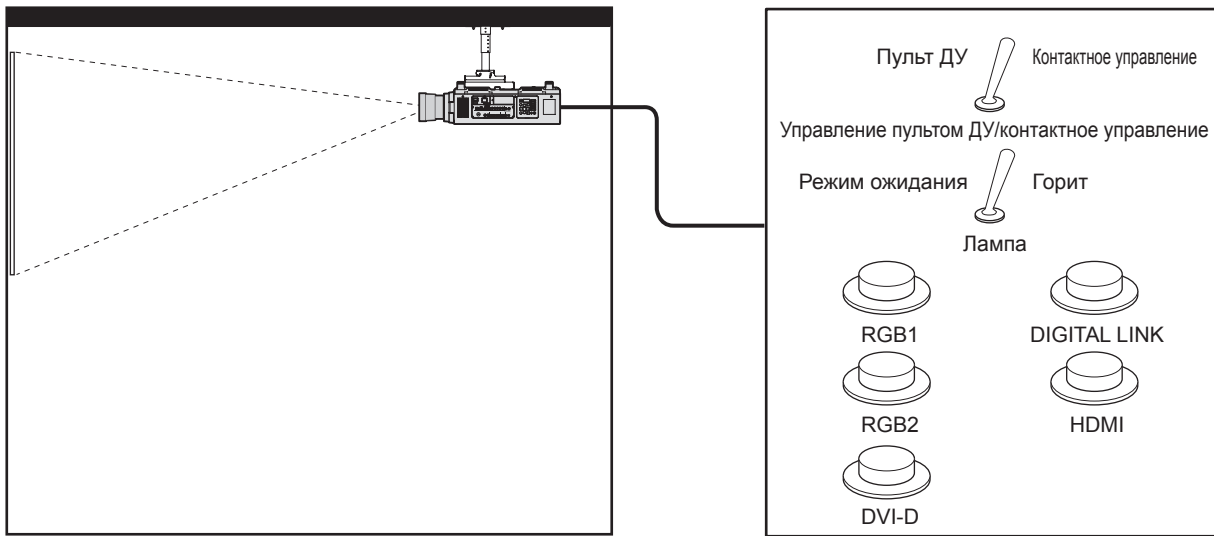

Места установки в конференц-залах и т. д.

Пульт дистанционного управления в другом расположении

Назначение контактов и названия сигналов

9-контактный разъем D-Sub Вид снаружи	№ контакта	Название сигнала	Открытый (H)	Короткий (L)
	(1)	GND	—	GND
	(2)	POWER	ВЫКЛ	ВКЛ
	(3)	RGB1	Другие	RGB1
	(4)	RGB2	Другие	RGB2
	(5)	DIGITAL LINK	Другие	DIGITAL LINK
	(6)	HDMI	Другие	HDMI
	(7)	DVI-D	Другие	DVI-D
	(8)	SHUTTER	ВЫКЛ	ВКЛ
	(9)	ВКЛЮЧЕНО / ВЫКЛЮЧЕНО	Управление с помощью пульта дистанционного управления	Управление с помощью подключения через внешний контакт

Внимание

- Во время управления замкните контакты (1) и (9) накоротко.
- Когда контакты (1) и (9) замкнуты накоротко, следующие кнопки на панели управления и пульте дистанционного управления отключены. Команды для RS-232C и функции сети, соответствующие данным функциям, также отключены.
 - Кнопка включения питания <I>, кнопка питания в режиме ожидания <ϕ>, кнопка <SHUTTER>
- Если контакты (1) и (9) замкнуты накоротко, а затем любые контакты с (3) по (7) замкнуты с контактом (1), следующие кнопки на панели управления и пульте дистанционного управления отключены. Команды для RS-232C и функции сети, соответствующие данным функциям, также отключены.
 - Кнопка включения питания <I>, кнопка питания в режиме ожидания <ϕ>, кнопка <RGB1>, кнопка <RGB2>, кнопка <DIGITAL LINK>, кнопка <DVI-D>, кнопка <HDMI>, кнопка <SDI 1/2> или кнопка <SDI>, кнопка <SHUTTER>

Примечание

- Настройки контактов с (2) по (8) можно изменить, установив для параметра [РЕЖИМ REMOTE2] значение [ПОЛЬЗОВАТЕЛЬ]. (➔ стр. 145)

Список комбинаций при использовании двух окон

✓: возможна комбинация P IN P (картинка в картинке)

▲: комбинация P IN P (картинка в картинке) возможна при той же частоте

—: комбинация P IN P (картинка в картинке) недоступна

Главное окно		Вспомогательное окно					
		RGB1				RGB2	
		Неподвижное изображение	Кинофильм ^{*1}	Y/C	Видео	Неподвижное изображение	Кинофильм ^{*1}
Вход RGB1	Сигнал неподвижного изображения	—	—	—	—	✓	✓
	Сигнал кинофильма ^{*1}	—	—	—	—	✓	▲
	Сигнал Y/C	—	—	—	—	✓	▲
	Видеосигнал	—	—	—	—	✓	▲
Вход RGB2	Сигнал неподвижного изображения	✓	✓	✓	✓	—	—
	Сигнал кинофильма ^{*1}	✓	▲	▲	▲	—	—
Вход DVI-D	Сигнал неподвижного изображения ^{*2}	✓	✓	✓	✓	✓	✓
	Сигнал кинофильма ^{*3}	✓	▲	▲	▲	✓	▲
Вход HDMI	Сигнал неподвижного изображения ^{*2}	✓	✓	✓	✓	✓	✓
	Сигнал кинофильма ^{*3}	✓	▲	▲	▲	✓	▲
SDI1 Вход ^{*4}		✓	▲	▲	▲	✓	▲
SDI2 Вход ^{*5}		✓	▲	▲	▲	✓	▲
Двойной режим SDI ^{*6}		—	—	▲	▲	—	—

Главное окно		Вспомогательное окно						
		DVI-D		HDMI		SDI1 ^{*4}	SDI2 ^{*5}	Двойной режим SDI ^{*6}
		Неподвижное изображение ^{*2}	Кинофильм ^{*3}	Неподвижное изображение ^{*2}	Кинофильм ^{*3}			
Вход RGB1	Сигнал неподвижного изображения	✓	✓	✓	✓	✓	✓	—
	Сигнал кинофильма ^{*1}	✓	▲	✓	▲	▲	▲	—
	Сигнал Y/C	✓	▲	✓	▲	▲	▲	▲
	Видеосигнал	✓	▲	✓	▲	▲	▲	▲
Вход RGB2	Сигнал неподвижного изображения	✓	✓	✓	✓	✓	✓	—
	Сигнал кинофильма ^{*1}	✓	▲	✓	▲	▲	▲	—
Вход DVI-D	Сигнал неподвижного изображения ^{*2}	—	—	✓	✓	✓	—	—
	Сигнал кинофильма ^{*3}	—	—	✓	▲	▲	—	—
Вход HDMI	Сигнал неподвижного изображения ^{*2}	✓	✓	—	—	—	✓	—
	Сигнал кинофильма ^{*3}	✓	▲	—	—	—	▲	—
SDI1 Вход ^{*4}		✓	▲	—	—	—	▲	—

Главное окно	Вспомогательное окно						
	DVI-D		HDMI		SDI1*4	SDI2*5	Двойной режим SDI*6
	Неподвижное изображение*2	Кинофильм*3	Неподвижное изображение*2	Кинофильм*3			
SDI2 Вход*5	—	—	✓	▲	▲	—	—
Двойной режим SDI*6	—	—	—	—	—	—	—

*1 480i, 480p, 576i, 576p, 720/60p, 720/50p, 1080/60i, 1080/50i, 1080/24sF, 1080/24p, 1080/25p, 1080/30p, 1080/50p, 1080/60p

*2 640 x 480 - 1 920 x 1 200

Непрерывный сигнал, ширина спектра: от 25 MHz до 162 MHz

*3 Поддерживает только 480p, 576p, 720/60p, 720/50p, 1080/60i, 1080/50i, 1080/24sF, 1080/24p, 1080/25p, 1080/30p, 1080/50p и 1080/60p

*4 Только для PT-DZ21K2, PT-DS20K2, PT-DZ16K2

*5 Только для PT-DZ21K2, PT-DS20K2

*6 Двойной режим HD-SDI, двойной режим 3G-SDI (только для PT-DZ21K2, PT-DS20K2)

Примечание

- В комбинации ▲, если P IN P функция используется с сигналами разных частот, изображения во вспомогательном окне не отображаются.
- При комбинации сигнала DIGITAL LINK и других входных сигналов изображения не могут отображаться в P IN P.

Пароль устройства управления

Чтобы инициализировать пароль, обратитесь к дистрибьютору.

Комплект обновления

(Только для PT-DZ21K2, PT-DS20K2)

Если применяется дополнительный Комплект обновления (модель: ET-UK20), расширяются следующие функции.

Функция	Стандартное состояние	Если применяется Комплект обновления
Диапазон настройки [ВЕРТИКАЛЬНАЯ ТРАПЕЦИЯ]	Максимум $\pm 40^{\circ*1}$	Максимум $\pm 45^{\circ*1}$
Диапазон настройки [ГОРИЗОНТАЛЬНАЯ ТРАПЕЦИЯ]	Максимум $\pm 15^{\circ*1}$	Максимум $\pm 40^{\circ*1}$
Диапазон настройки [НЕЛИНЕЙНОСТЬ]	Вертикальная дуга, максимум $\pm 50^{\circ*1}$ Горизонтальная дуга, максимум $\pm 50^{\circ*1}$	Вертикальная дуга, максимум $\pm 100^{\circ*1}$ Горизонтальная дуга, максимум $\pm 100^{\circ*1}$
[ПОЛЬЗОВ.МАСКИРОВАНИЕ]	Нельзя использовать.	Изображение может быть замаскировано в дополнительной форме.
[ПК-КОРРЕКЦИЯ] из [НЕРАВНОМЕРНОСТЬ ЦВЕТОВ]	Нельзя использовать.	Коррекция неравномерности яркости и цвета по всему экрану.

*1 Диапазон настройки меню. Информацию о возможном диапазоне проецирования см. в разделе «Диапазон проецирования [ГЕОМЕТРИЯ]» (→ стр. 39).

Список совместимых сигналов

В следующей таблице указаны видеосигналы, совместимые с проектором.

- На форматы указывают следующие символы.
 - V: VIDEO, Y/C
 - R: RGB
 - Y: YC_BC_R/YP_BP_R
 - D: DVI-D
 - H: HDMI
 - S: SDI (только для PT-DZ21K2, PT-DS20K2, PT-DZ16K2)

Совместимый сигнал	Разрешение (в точках)	Частота сканирования		Ширина спектра (МГц)	Формат	Горячее подключение*1				
		Гор. (kHz)	Верт. (Hz)			RGB2	DVI-D			HDMI
							EDID1	EDID2	EDID3	
NTSC/NTSC4.43/ PAL-M/PAL60	720 x 480i	15,7	59,9	—	V	—	—	—	—	—
PAL/PAL-N/SECAM	720 x 576i	15,6	50,0	—	V	—	—	—	—	—
525i (480i)	720 x 480i	15,7	59,9	13,5	R/Y/S ²	—	—	—	—	—
625i (576i)	720 x 576i	15,6	50,0	13,5	R/Y/S ²	—	—	—	—	—
525i (480i)	720 (1440) x 480i ³	15,7	59,9	27,0	D/H	—	—	—	—	—
625i (576i)	720 (1440) x 576i ³	15,6	50,0	27,0	D/H	—	—	—	—	—
525p (480p)	720 x 483	31,5	59,9	27,0	R/Y/D/H	—	✓	—	✓	✓
625p (576p)	720 x 576	31,3	50,0	27,0	R/Y/D/H	—	✓	—	✓	✓
750 (720)/60p	1 280 x 720	45,0	60,0	74,3	R/Y/D/H/S ²	—	✓	—	✓	✓
750 (720)/50p	1 280 x 720	37,5	50,0	74,3	R/Y/D/H/S ²	—	✓	—	✓	✓
1125 (1080)/60i ⁴	1 920 x 1 080i	33,8	60,0	74,3	R/Y/D/H/S	—	✓	—	✓	✓
1125 (1080)/50i	1 920 x 1 080i	28,1	50,0	74,3	R/Y/D/H/S	—	✓	—	✓	✓
1125 (1080)/24p	1 920 x 1 080	27,0	24,0	74,3	R/Y/D/H/S	—	✓	—	✓	✓
1125 (1080)/24sF	1 920 x 1 080i	27,0	48,0	74,3	R/Y/D/H/S	—	—	—	—	—
1125 (1080)/25p	1 920 x 1 080	28,1	25,0	74,3	R/Y/D/H/S	—	✓	—	✓	—
1125 (1080)/30p	1 920 x 1 080	33,8	30,0	74,3	R/Y/D/H/S	—	—	—	—	—
1125 (1080)/60p	1 920 x 1 080	67,5	60,0	148,5	R/Y/D/H/S ⁵	✓ ⁶	✓	✓ ⁶	✓	✓
1125 (1080)/50p	1 920 x 1 080	56,3	50,0	148,5	R/Y/D/H/S ⁵	—	✓	—	✓	✓
2K/24p ⁷	2 048 x 1 080	27,0	24,0	74,3	S ⁸	—	—	—	—	—
2K/24sF ⁷	2 048 x 1 080	27,0	24,0	74,3	S ⁸	—	—	—	—	—
2K/48p ⁷	2 048 x 1 080	54,0	48,0	148,5	S ⁹	—	—	—	—	—
2K/50p ⁷	2 048 x 1 080	56,3	50,0	148,5	S ⁹	—	—	—	—	—
2K/60p ⁷	2 048 x 1 080	67,5	60,0	148,5	S ⁹	—	—	—	—	—
640 x 400	640 x 400	31,5	70,1	25,2	R/D/H	—	—	—	—	—
	640 x 400	37,9	85,1	31,5	R/D/H	—	—	—	—	—
640 x 480	640 x 480	31,5	59,9	25,2	R/D/H	✓	✓	✓	✓	✓
	640 x 480	35,0	66,7	30,2	R/D/H	—	—	—	—	—
	640 x 480	37,9	72,8	31,5	R/D/H	✓	—	✓	✓	✓
	640 x 480	37,5	75,0	31,5	R/D/H	✓	—	✓	✓	✓
	640 x 480	43,3	85,0	36,0	R/D/H	—	—	—	—	—
800 x 600	800 x 600	35,2	56,3	36,0	R/D/H	✓	—	✓	✓	✓
	800 x 600	37,9	60,3	40,0	R/D/H	✓	—	✓	✓	✓
	800 x 600	48,1	72,2	50,0	R/D/H	✓	—	✓	✓	✓
	800 x 600	46,9	75,0	49,5	R/D/H	✓	—	✓	✓	✓
	800 x 600	53,7	85,1	56,3	R/D/H	—	—	—	—	—
832 x 624	832 x 624	49,7	74,6	57,3	R/D/H	✓	—	✓	✓	✓

Глава 6 Приложение — Техническая информация

Совместимый сигнал	Разрешение (в точках)	Частота сканирования		Ширина спектра (МГц)	Формат	Горячее подключение*1				
		Гор. (kHz)	Верт. (Hz)			RGB2	DVI-D			HDMI
							EDID1	EDID2	EDID3	
1024 x 768	1 024 x 768	39,6	50,0	51,9	R/D/H	—	—	—	—	—
	1 024 x 768	48,4	60,0	65,0	R/D/H	✓	—	✓	✓	✓
	1 024 x 768	56,5	70,1	75,0	R/D/H	✓	—	✓	✓	✓
	1 024 x 768	60,0	75,0	78,8	R/D/H	✓	—	✓	✓	✓
	1 024 x 768	65,5	81,6	86,0	R/D/H	—	—	—	—	—
	1 024 x 768	68,7	85,0	94,5	R/D/H	—	—	—	—	—
	1 024 x 768*10	81,4	100,0	113,3	R/D/H	—	—	—	—	—
1152 x 864	1 152 x 864	53,7	60,0	81,6	R/D/H	—	—	—	—	—
	1 152 x 864	64,0	70,0	94,2	R/D/H	—	—	—	—	—
	1 152 x 864	67,5	74,9	108,0	R/D/H	—	—	—	—	—
	1 152 x 864	77,1	85,0	119,7	R/D/H	—	—	—	—	—
1152 x 870	1 152 x 870	68,7	75,1	100,0	R/D/H	✓	—	✓	✓	✓
1280 x 720	1 280 x 720	37,1	49,8	60,5	R/D/H	—	—	—	—	—
	1 280 x 720	44,8	59,9	74,5	R/D/H	—	—	—	—	—
	1 280 x 720*10	76,3	100,0	131,8	R/D/H	—	—	—	—	—
	1 280 x 720*10	92,6	120,0	161,6	R/D/H	—	—	—	—	—
1280 x 768	1 280 x 768	39,6	49,9	65,3	R/D/H	—	—	—	—	—
	1 280 x 768	47,8	59,9	79,5	R/D/H	—	—	—	—	—
	1 280 x 768*11	47,4	60,0	68,3	R/D/H	—	—	—	—	—
	1 280 x 768	60,3	74,9	102,3	R/D/H	—	—	—	—	—
	1 280 x 768	68,6	84,8	117,5	R/D/H	—	—	—	—	—
1280 x 800	1 280 x 800	41,3	50,0	68,0	R/D/H	—	—	—	—	—
	1 280 x 800	49,7	59,8	83,5	R/D/H	—	—	—	—	—
	1 280 x 800*11	49,3	59,9	71,0	R/D/H	—	—	—	—	—
	1 280 x 800	62,8	74,9	106,5	R/D/H	—	—	—	—	—
	1 280 x 800	71,6	84,9	122,5	R/D/H	—	—	—	—	—
1280 x 960	1 280 x 960	60,0	60,0	108,0	R/D/H	—	—	—	—	—
1280 x 1024	1 280 x 1 024	52,4	50,0	88,0	R/D/H	—	—	—	—	—
	1 280 x 1 024	64,0	60,0	108,0	R/D/H	—	—	—	—	—
	1 280 x 1 024	72,3	66,3	125,0	R/D/H	—	—	—	—	—
	1 280 x 1 024	78,2	72,0	135,1	R/D/H	—	—	—	—	—
	1 280 x 1 024	80,0	75,0	135,0	R/D/H	✓	—	✓	✓	✓
	1 280 x 1 024	91,1	85,0	157,5	R/D/H	—	—	—	—	—
1366 x 768	1 366 x 768	39,6	49,9	69,0	R/D/H	—	—	—	—	—
	1 366 x 768	47,7	59,8	85,5	R/D/H	✓*12	—	✓*12	✓*12	✓*12
1400 x 1050	1 400 x 1 050	54,1	50,0	99,9	R/D/H	—	—	—	—	—
	1 400 x 1 050	64,0	60,0	108,0	R/D/H	—	—	—	—	—
	1 400 x 1 050	65,2	60,0	122,6	R/D/H	✓	—	✓	✓	✓
	1 400 x 1 050	65,3	60,0	121,8	R/D/H	—	—	—	—	—
	1 400 x 1 050	78,8	72,0	149,3	R/D/H	—	—	—	—	—
	1 400 x 1 050	82,2	75,0	155,9	R/D/H	—	—	—	—	—
1440 x 900	1 440 x 900	46,3	49,9	86,8	R/D/H	—	—	—	—	—
	1 440 x 900	55,9	59,9	106,5	R/D/H	—	—	—	—	—
1600 x 900	1 600 x 900	46,4	49,9	96,5	R/D/H	—	—	—	—	—
	1 600 x 900	55,9	60,0	119,0	R/D/H	✓	—	✓	✓	✓
1600 x 1200	1 600 x 1 200	61,8	49,9	131,5	R/D/H	—	—	—	—	—
	1 600 x 1 200	75,0	60,0	162,0	R/D/H	✓	—	✓	✓	✓
1680 x 1050	1 680 x 1 050	65,3	60,0	146,3	R/D/H	—	—	—	—	—
	1 680 x 1 050	54,1	50,0	119,5	R/D/H	—	—	—	—	—
1920 x 1080	1 920 x 1 080	55,6	49,9	141,5	R/D/H	—	—	—	—	—
	1 920 x 1 080*11	66,6	59,9	138,5	R/D/H	—	—	—	—	—
	1 920 x 1 080*13	67,2	60,0	173,0	R	—	—	—	—	—

Совместимый сигнал	Разрешение (в точках)	Частота сканирования		Ширина спектра (MHz)	Формат	Горячее подключение*1				
		Гор. (kHz)	Верт. (Hz)			RGB2	DVI-D			HDMI
							EDID1	EDID2	EDID3	
1920 x 1200	1 920 x 1 200	61,8	49,9	158,3	R/D/H	—	—	—	—	—
	1 920 x 1 200*11	74,0	60,0	154,0	R/D/H	✓	—	✓	✓*14	✓*14
	1 920 x 1 200*13	74,6	59,9	193,3	R	—	—	—	—	—

*1 Сигналы, отмеченные символом ✓ в колонках «горячее подключение», описаны в разделе EDID проектора (расширенные данные идентификации дисплея). Возможен ввод сигнала, который не отмечен символом ✓ в колонках «горячее подключение», но имеет данные в колонке формата. Для сигналов, не отмеченных символом ✓ в колонках «горячее подключение», возможна ситуация, когда разрешение невозможно выбрать на компьютере, несмотря на то, что проектор поддерживает его.

*2 Только для соединения одинарного режима

*3 Только сигнал Pixel-Repetition (ширина спектра 27,0 MHz)

*4 При поступлении сигнала 1125 (1035)/60i он отображается как сигнал 1125 (1080)/60i.

*5 Двойной режим 3G-SDI поддерживается для PT-DZ21K2 и PT-DS20K2.

*6 Только для PT-DZ16K2

*7 Только для PT-DZ21K2, PT-DS20K2

*8 Поддерживается двойной режим HD-SDI.

*9 Поддерживается двойной режим 3G-SDI.

*10 Для PT-DZ21K2, PT-DS20K2 когда для параметра [ФОРМАТ СИГНАЛА 3D] установлено значение [ABTO], оно отображается как изображения 3D в формате чередования кадров. Чтобы отобразить изображения в 2D, выберите для параметра [ФОРМАТ СИГНАЛА 3D] значение [NATIVE].

*11 VESA CVT-RB (Reduced Blanking)-совместимый

*12 Только для PT-DW17K2

*13 Производит выборку пикселей в цепи обработки изображения и проецирует изображение.

*14 Только для PT-DZ21K2

Примечание

- Сигнал с другим разрешением преобразуется в количество отображаемых точек. Количество отображаемых точек имеет следующие значения.
 - PT-DZ21K2: 1 920 x 1 200
 - PT-DS20K2: 1 400 x 1 050
 - PT-DW17K2: 1 366 x 768
 - PT-DZ16K2: 1 920 x 1 080
- Символ «i», стоящий после разрешения, обозначает чередующийся сигнал.
- При подаче чередующихся сигналов на проецируемом изображении может возникнуть мерцание.
- Входной совместимый сигнал DIGITAL LINK аналогичен входному совместимому сигналу HDMI.

Список сигналов одновременного входа, совместимых с 2D

В следующей таблице указаны видеосигналы, совместимые с форматом одновременного входа (2D), которые могут воспроизводиться проектором.

2D-совместимый сигнал	Разрешение (в точках)	Частота сканирования		Ширина спектра (MHz)	HDMI/DVI	SDI1/SDI2*1
		Гор. (kHz)	Верт. (Hz)			
1080/50p	1 920 x 1 080	56,3	50,0	148,5	✓	✓
1080/60p	1 920 x 1 080	67,5	60,0	148,5	✓	✓
1366 x 768	1 366 x 768	39,6	49,9	69,0	✓	—
	1 366 x 768	47,7	59,8	85,5	✓	—
1400 x 1050	1 400 x 1 050	54,1	50,0	99,9	✓	—
	1 400 x 1 050	65,3	60,0	121,8	✓	—
1920 x 1080	1 920 x 1 080	55,6	49,9	141,5	✓	—
	1 920 x 1 080	66,6	59,9	138,5	✓	—
1920 x 1200	1 920 x 1 200	61,8	49,9	158,3	✓	—
	1 920 x 1 200	74,0	60,0	154,0	✓	—

*1 Только для PT-DZ21K2, PT-DS20K2

Список совместимых сигналов 3D

(Только для PT-DZ21K2, PT-DS20K2)

В следующей таблице указаны видеосигналы, совместимые с форматом 3D, которые могут воспроизводиться проектором.

- Приведенные в таблице сокращения названий форматов ввода и форматов 3D имеют следующие значения.
 - FP: формат Frame Packing
 - SBS: формат Side-by-Side
 - TB: формат Top-and-Bottom
 - LBL: построчный формат
 - FS: формат чередования кадров
 - 3G: формат одновременного действия 3G-SDI уровня В
 - H-D: формат одновременного действия ввода HDMI и DVI-D
 - R1-2: формат одновременного действия ввода RGB1 и RGB2
 - S1-2: формат одновременного действия ввода SDI1 и SDI2

3D-совместимый сигнал	Разрешение (в точках)	Частота сканирования		Ширина спектра (MHz)	HDMI				DVI-D			
		Гор. (kHz)	Верт. (Hz)		FP	SBS ^{*1}	TB	FS	SBS ^{*1}	TB	LBL	FS
720/60p	1 280 x 720	45,0	60,0	74,3	✓	✓	✓	—	✓	✓	✓	—
720/50p	1 280 x 720	37,5	50,0	74,3	✓	✓	✓	—	✓	✓	✓	—
1080/60i	1 920 x 1 080i	33,8	60,0	74,3	✓	✓	—	—	✓	✓	—	—
1080/50i	1 920 x 1 080i	28,1	50,0	74,3	✓	✓	—	—	✓	✓	—	—
1080/24p	1 920 x 1 080	27,0	24,0	74,3	✓	✓	✓	—	✓	✓	—	—
1080/24sF	1 920 x 1 080i	27,0	24,0	74,3	—	—	—	—	✓	✓	—	—
1080/25p	1 920 x 1 080	28,1	25,0	74,3	—	—	—	—	✓	✓	—	—
1080/30p	1 920 x 1 080	33,8	30,0	74,3	—	—	—	—	✓	✓	—	—
1080/60p	1 920 x 1 080	67,5	60,0	148,5	—	✓	✓	—	✓	✓	—	—
1080/50p	1 920 x 1 080	56,3	50,0	148,5	—	✓	✓	—	✓	✓	—	—
640 x 480	640 x 480	31,5	59,9	25,2	—	—	—	—	✓	—	—	—
800 x 600	800 x 600	37,9	60,3	40,0	—	—	—	—	✓	—	—	—
1024 x 768	1 024 x 768	39,6	50,0	51,9	—	—	—	—	✓	—	—	—
	1 024 x 768	48,4	60,0	65,0	—	—	—	—	✓	—	—	—
	1 024 x 768	81,4	100,0	113,3	—	—	—	✓	—	—	—	✓
	1 024 x 768	98,8	120,0	139,1	—	—	—	✓	—	—	—	✓
1152 x 864	1 152 x 864	53,7	60,0	81,6	—	—	—	—	✓	—	—	
1280 x 720	1 280 x 720	37,1	49,8	60,5	—	—	—	—	✓	—	—	—
	1 280 x 720	44,8	59,9	74,5	—	—	—	—	✓	—	—	—
	1 280 x 720	76,3	100,0	131,8	—	—	—	✓	—	—	—	✓
	1 280 x 720	92,6	120,0	161,6	—	—	—	✓	—	—	—	✓
1280 x 768	1 280 x 768	39,6	49,9	65,3	—	—	—	—	✓	—	—	—
	1 280 x 768	47,8	59,9	79,5	—	—	—	—	✓	—	—	—
	1 280 x 768 ^{*2}	47,4	60,0	68,3	—	—	—	—	✓	—	—	—
1280 x 800	1 280 x 800	41,3	50,0	68,0	—	—	—	—	✓	—	—	—
	1 280 x 800	49,7	59,8	83,5	—	—	—	—	✓	—	—	—
	1 280 x 800 ^{*2}	49,3	59,9	71,0	—	—	—	—	✓	—	—	—
1280 x 960	1 280 x 960	60,0	60,0	108,0	—	—	—	—	✓	—	—	
1280 x 1024	1 280 x 1 024	52,4	50,0	88,0	—	—	—	—	✓	—	—	—
	1 280 x 1 024	64,0	60,0	108,0	—	—	—	—	✓	—	—	—
1366 x 768	1 366 x 768	47,7	59,8	85,5	—	—	—	—	✓	—	—	—
	1 366 x 768	39,6	49,9	69,0	—	—	—	—	✓	—	—	—
1400 x 1050	1 400 x 1 050	54,1	50,0	99,9	—	—	—	—	✓	—	—	—
	1 400 x 1 050	64,0	60,0	108,0	—	—	—	—	✓	—	—	—
	1 400 x 1 050	65,2	60,0	122,6	—	—	—	—	✓	—	—	—
	1 400 x 1 050	65,3	60,0	121,8	—	—	—	—	✓	—	—	—

Глава 6 Приложение — Техническая информация

3D-совместимый сигнал	Разрешение (в точках)	Частота сканирования		Ширина спектра (MHz)	HDMI				DVI-D			
		Гор. (kHz)	Верт. (Hz)		FP	SBS*1	TB	FS	SBS*1	TB	LBL	FS
1440 x 900	1 440 x 900	55,9	59,9	106,5	—	—	—	—	✓	—	—	—
	1 440 x 900	46,3	49,9	86,8	—	—	—	—	✓	—	—	—
1600 x 900	1 600 x 900	46,4	49,9	96,5	—	—	—	—	✓	—	—	—
	1 600 x 900	55,9	60,0	119,0	—	—	—	—	✓	—	—	—
1600 x 1200	1 600 x 1 200	75,0	60,0	162,0	—	—	—	—	✓	—	—	—
	1 600 x 1 200	61,8	49,9	131,5	—	—	—	—	✓	—	—	—
1680 x 1050	1 680 x 1 050	65,3	60,0	146,3	—	—	—	—	✓	—	—	—
	1 680 x 1 050	54,1	50,0	119,5	—	—	—	—	✓	—	—	—
1920 x 1080	1 920 x 1 080	55,6	49,9	141,5	—	—	—	—	✓	—	—	—
	1 920 x 1 080 ^{*2}	66,6	59,9	138,5	—	—	—	—	✓	—	—	—
1920 x 1200	1 920 x 1 200	61,8	49,9	158,3	—	—	—	—	✓	—	—	—
	1 920 x 1 200 ^{*2}	74,0	60,0	154,0	—	—	—	—	✓	—	✓	—

*1 Поддерживает половину.

*2 Соответствие стандарту VESA CVT RB (Reduced Blanking)

3D-совместимый сигнал	Разрешение (в точках)	Частота сканирования		Ширина спектра (MHz)	RGB1/RGB2				SDI1/SDI2				H-D	R1-2	S1-2
		Гор. (kHz)	Верт. (Hz)		SBS*1	TB	LBL	FS	SBS*1	TB	LBL	3G			
720/60p	1 280 x 720	45,0	60,0	74,3	✓	✓	✓	—	✓	✓	✓	✓	✓	✓	✓
720/50p	1 280 x 720	37,5	50,0	74,3	✓	✓	✓	—	✓	✓	✓	✓	✓	✓	✓
1080/60i	1 920 x 1 080i	33,8	60,0	74,3	✓	✓	—	—	✓	✓	—	✓	✓	✓	✓
1080/50i	1 920 x 1 080i	28,1	50,0	74,3	✓	✓	—	—	✓	✓	—	✓	✓	✓	✓
1080/24p	1 920 x 1 080	27,0	24,0	74,3	✓	✓	—	—	✓	✓	—	✓	✓	✓	✓
1080/24sF	1 920 x 1 080i	27,0	24,0	74,3	✓	✓	—	—	✓	✓	—	✓	✓	✓	✓
1080/25p	1 920 x 1 080	28,1	25,0	74,3	✓	✓	—	—	✓	✓	—	✓	✓	✓	✓
1080/30p	1 920 x 1 080	33,8	30,0	74,3	✓	✓	—	—	✓	✓	—	✓	✓	✓	✓
1080/60p	1 920 x 1 080	67,5	60,0	148,5	✓	✓	—	—	✓	✓	—	—	✓	✓	✓
1080/50p	1 920 x 1 080	56,3	50,0	148,5	✓	✓	—	—	✓	✓	—	—	✓	✓	✓
640 x 480	640 x 480	31,5	59,9	25,2	✓	—	—	—	—	—	—	—	—	—	—
800 x 600	800 x 600	37,9	60,3	40,0	✓	—	—	—	—	—	—	—	—	—	—
1024 x 768	1 024 x 768	39,6	50,0	51,9	✓	—	—	—	—	—	—	—	—	—	—
	1 024 x 768	48,4	60,0	65,0	✓	—	—	—	—	—	—	—	—	—	—
	1 024 x 768	81,4	100,0	113,3	—	—	—	✓	—	—	—	—	—	—	—
	1 024 x 768	98,8	120,0	139,1	—	—	—	✓	—	—	—	—	—	—	—
1152 x 864	1 152 x 864	53,7	60,0	81,6	✓	—	—	—	—	—	—	—	—	—	—
1280 x 720	1 280 x 720	37,1	49,8	60,5	✓	—	—	—	—	—	—	—	—	—	—
	1 280 x 720	44,8	59,9	74,5	✓	—	—	—	—	—	—	—	—	—	—
	1 280 x 720	76,3	100,0	131,8	—	—	—	✓	—	—	—	—	—	—	—
	1 280 x 720	92,6	120,0	161,6	—	—	—	✓	—	—	—	—	—	—	—
1280 x 768	1 280 x 768	39,6	49,9	65,3	✓	—	—	—	—	—	—	—	—	—	—
	1 280 x 768 ^{*2}	47,8	59,9	79,5	✓	—	—	—	—	—	—	—	—	—	—
1280 x 800	1 280 x 800	41,3	50,0	68,0	✓	—	—	—	—	—	—	—	—	—	—
	1 280 x 800	49,7	59,8	83,5	✓	—	—	—	—	—	—	—	—	—	—
	1 280 x 800 ^{*2}	49,3	59,9	71,0	✓	—	—	—	—	—	—	—	—	—	—
1280 x 960	1 280 x 960	60,0	60,0	108,0	✓	—	—	—	—	—	—	—	—	—	—
1280 x 1024	1 280 x 1 024	52,4	50,0	88,0	✓	—	—	—	—	—	—	—	—	—	—
	1 280 x 1 024	64,0	60,0	108,0	✓	—	—	—	—	—	—	—	—	—	—
1366 x 768	1 366 x 768	47,7	59,8	85,5	✓	—	—	—	—	—	—	—	—	—	—
	1 366 x 768	39,6	49,9	69,0	✓	—	—	—	—	—	—	—	—	—	—

3D-совместимый сигнал	Разрешение (в точках)	Частота сканирования		Ширина спектра (MHz)	RGB1/RGB2				SD11/SDI2				H-D	R1-2	S1-2
		Гор. (kHz)	Верт. (Hz)		SBS*1	TB	LBL	FS	SBS*1	TB	LBL	3G			
1400 x 1050	1 400 x 1 050	54,1	50,0	99,9	✓	—	—	—	—	—	—	—	✓	✓	—
	1 400 x 1 050	64,0	60,0	108,0	✓	—	—	—	—	—	—	—	✓	✓	—
	1 400 x 1 050	65,2	60,0	122,6	✓	—	—	—	—	—	—	—	✓	✓	—
	1 400 x 1 050	65,3	60,0	121,8	✓	—	—	—	—	—	—	—	✓	✓	—
1440 x 900	1 440 x 900	55,9	59,9	106,5	✓	—	—	—	—	—	—	—	—	—	—
	1 440 x 900	46,3	49,9	86,8	✓	—	—	—	—	—	—	—	—	—	—
1600 x 900	1 600 x 900	46,4	49,9	96,5	✓	—	—	—	—	—	—	—	—	—	—
	1 600 x 900	55,9	60,0	119,0	✓	—	—	—	—	—	—	—	—	—	—
1600 x 1200	1 600 x 1 200	75,0	60,0	162,0	✓	—	—	—	—	—	—	—	—	—	—
	1 600 x 1 200	61,8	49,9	131,5	✓	—	—	—	—	—	—	—	—	—	—
1680 x 1050	1 680 x 1 050	65,3	60,0	146,3	✓	—	—	—	—	—	—	—	—	—	—
	1 680 x 1 050	54,1	50,0	119,5	✓	—	—	—	—	—	—	—	—	—	—
1920 x 1080	1 920 x 1 080	55,6	49,9	141,5	✓	—	—	—	—	—	—	—	—	—	—
	1 920 x 1 080*2	66,6	59,9	138,5	✓	—	—	—	—	—	—	—	—	—	—
1920 x 1200	1 920 x 1 200	61,8	49,9	158,3	✓	—	—	—	—	—	—	—	✓	✓	—
	1 920 x 1 200*2	74,0	60,0	154,0	✓	—	✓	—	—	—	—	—	✓	✓	—

*1 Поддерживает половину.

*2 Соответствие стандарту VESA CVT RB (Reduced Blanking)

Примечание

- Входной совместимый сигнал DIGITAL LINK аналогичен входному совместимому сигналу HDMI.

Технические характеристики

Далее приведены технические характеристики проектора.

Электропитание		200 V - 240 V ~ (200 V - 240 V переменного тока), 50 Hz/60 Hz		
Потребляемая мощность		2 060 W (11,5 A)		
		Для параметра [РЕЖИМ ОЖИДАНИЯ] выбрано значение [ЭКО]: 0,3 W Для параметра [РЕЖИМ ОЖИДАНИЯ] выбрано значение [НОРМАЛЬНЫЙ]: 4 W		
DLP-чип	Размер	PT-DZ21K2	24,4 mm (0,96") (соотношение сторон 16:10)	
		PT-DS20K2	24,1 mm (0,95") (соотношение сторон 4:3)	
		PT-DW17K2	21,6 mm (0,85") (соотношение сторон 16:9)	
		PT-DZ16K2	24,1 mm (0,95") (соотношение сторон 16:9)	
	Система отображения	DLP-чип x 3, для системы проецирования DLP		
	Количество пикселей	PT-DZ21K2	2 304 000 пикселей (1 920 x 1 200 точек)	
		PT-DS20K2	1 470 000 пикселей (1 400 x 1 050 точек)	
		PT-DW17K2	1 049 088 пикселей (1 366 x 768 точек)	
PT-DZ16K2		2 073 600 пикселей (1 920 x 1 080 точек)		
Объектив		Дополнительный		
Люминесцентная лампа		432 W, 4 лампы UHM		
Светоотдача*1		PT-DZ21K2, PT-DS20K2	20 000 lm (ANSI)	
		PT-DW17K2	17 000 lm (ANSI)	
		PT-DZ16K2	16 000 lm (ANSI)	
Коэффициент контрастности*1		10 000:1 (когда для параметра [ДИНАМ.ДИАФРАГМА] установлено значение [3])		
Система цвета		7 стандартов (NTSC/NTSC4.43/PAL/PAL-N/PAL-M/SECAM/PAL60)		
Размер проецируемого изображения		От 1,78 m (70") до 25,40 m (1 000")*2		
Соотношение сторон изображения		PT-DZ21K2	16:10	
		PT-DS20K2	4:3	
		PT-DW17K2, PT-DZ16K2	16:9	
Способ проецирования		[ПРЯМОЕ,ПОТОЛОК], [ПРЯМОЕ,ПОЛ], [ОБРАТНОЕ,ПОТОЛОК], [ОБРАТНОЕ,ПОЛ]		
Длина шнура питания		3,0 m (118-1/8")		
Корпус		Литой пластмассовый		
Размеры	Ширина	620 mm (24-13/32")		
	Высота	255 mm (10-1/32") (без ножек)		
	Глубина	730 mm (28-3/4") (без крышки проекционного объектива)		

Глава 6 Приложение — Технические характеристики

Масса		Прибл. 41,0 kg (90,3 фунтов) ^{*3}
Уровень шума^{*1}		46 dB
Условия эксплуатации	Температура рабочей среды^{*4}	От 0 °C (32 °F) до 45 °C (113 °F)
	Влажность рабочей среды	От 10 % до 80 % (без конденсации)
Пульт дистанционного управления	Электропитание	3 V пост. тока (2 батареи AA/R6/LR6)
	Радиус действия	В пределах приблизительно 30 м (98'5") (при работе непосредственно перед приемником сигнала)
	Масса	150 g (5,3 унций) (с батареями)
	Размеры	Ширина: 47,5 mm (1-7/8"), высота: 181,5 mm (7-5/32"), глубина: 27,5 mm (1-3/32")

*1 Измерения, условия измерения и метод обозначения соответствуют международным стандартам ISO21118.

*2 При использовании вариообъектива (модель: ET-D75LE8) размер проецируемого изображения для максимального расстояния проецирования составляет от 1,78 м (70") до 15,24 м (600"). При использовании объектива с фиксированным фокусом (модель: ET-D75LE90) размер проецируемого изображения для максимального расстояния проецирования составляет от 3,05 м (120") до 15,24 м (600").

*3 Среднее значение. Масса отличается в зависимости от продукта.

*4 При использовании проектора на большой высоте (от 1 400 м (4 593') до 2 700 м (8 858') над уровнем моря) температура рабочей среды должна составлять от 0 °C (32 °F) до 40 °C (104 °F).
Если используется дымопоглощающий фильтр, температура рабочей среды должна составлять от 0 °C (32 °F) до 35 °C (95 °F). Однако его нельзя использовать в условиях значительной высоты.
Если используется Ламповый блок для замены (для портретного режима), температура рабочей среды должна составлять от 0 °C (32 °F) до 40 °C (104 °F) в случае эксплуатации на высоте до 1 400 м (4 593') над уровнем моря, а при использовании в условиях значительной высоты – от 0 °C (32 °F) до 35 °C (95 °F) (в случае эксплуатации на высоте от 1 400 м (4 593') до 2 700 м (8 858') над уровнем моря). Если используется Ламповый блок для замены (для портретного режима) вместе с дымопоглощающим фильтром, температура рабочей среды должна составлять от 0 °C (32 °F) до 30 °C (86 °F). (Только для PT-DZ21K2, PT-DS20K2, PT-DW17K2)

■ Допустимая частота сканирования

Для получения информации о типах видеосигналов, которые можно использовать с проектором, см. раздел «Список совместимых сигналов» (➔ стр. 222).

Для видеосигнала, сигнала Y/C	Гор.: 15,73 kHz, верт.: 59,94 Hz; Гор.: 15,63 kHz, верт.: 50 Hz
Для сигнала RGB	Гор.: от 15 kHz до 100 kHz, верт.: от 24 Hz до 120 Hz Система PIAS (Panasonic Intelligent Auto Scanning) • Ширина спектра: до 162 MHz
Для сигнала Y _C B _{C_R} /Y _P B _{P_R}	<ul style="list-style-type: none"> • 525i (480i) Гор.: 15,73 kHz, верт.: 59,94 Hz • 525p (480p) Гор.: 31,47 kHz, верт.: 59,94 Hz • 750 (720)/60p Гор.: 45 kHz, верт.: 60 Hz • 1125 (1035)/60i Гор.: 33,75 kHz, верт.: 60 Hz • 1125 (1080)/50i Гор.: 28,13 kHz, верт.: 50 Hz • 1125 (1080)/24sF Гор.: 27 kHz, верт.: 48 Hz • 1125 (1080)/30p Гор.: 33,75 kHz, верт.: 30 Hz • 1125 (1080)/50p Гор.: 56,25 kHz, верт.: 50 Hz • 625i (576i) Гор.: 15,63 kHz, верт.: 50 Hz • 625p (576p) Гор.: 31,25 kHz, верт.: 50 Hz • 750 (720)/50p Гор.: 37,5 kHz, верт.: 50 Hz • 1125 (1080)/60i Гор.: 33,75 kHz, верт.: 60 Hz • 1125 (1080)/24p Гор.: 27 kHz, верт.: 24 Hz • 1125 (1080)/25p Гор.: 28,13 kHz, верт.: 25 Hz • 1125 (1080)/60p Гор.: 67,5 kHz, верт.: 60 Hz <p>• Разъемы SYNC/HD и VD не поддерживают 3-знач. SYNC.</p>
Для сигнала DVI-D	525i (480i)*1, 625i (576i)*1, 525p (480p), 625p (576p), 750 (720)/60p, 750 (720)/50p, 1125 (1080)/60i, 1125 (1080)/50i, 1125 (1080)/24p, 1125 (1080)/24sF, 1125 (1080)/25p, 1125 (1080)/30p, 1125 (1080)/60p, 1125 (1080)/50p • Воспроизводимое разрешение: от 640 x 480 до 1 920 x 1 200 (без чередования строк) • Ширина спектра: от 25 MHz до 162 MHz
Для сигнала HDMI	525i (480i)*1, 625i (576i)*1, 525p (480p), 625p (576p), 750 (720)/60p, 750 (720)/50p, 1125 (1080)/60i, 1125 (1080)/50i, 1125 (1080)/24p, 1125 (1080)/24sF, 1125 (1080)/25p, 1125 (1080)/30p, 1125 (1080)/60p, 1125 (1080)/50p • Воспроизводимое разрешение: от 640 x 480 до 1 920 x 1 200 (без чередования строк) • Ширина спектра: от 25 MHz до 162 MHz
Для сигнала SDI (Только для PT-DZ21K2, PT-DS20K2, PT-DZ16K2)	<p>Сигнал SD-SDI Соответствие стандарту SMPTE ST 259 Y_CB_{C_R} 4:2:2 10-бит 480i, 576i</p> <p>Одинарный сигнал HD-SDI Соответствие стандарту SMPTE ST 292 Y_PB_{P_R} 4:2:2 10-бит 720/50p, 720/60p, 1035/60i, 1080/50i, 1080/60i, 1080/25p, 1080/24p, 1080/24sF, 1080/30p</p> <p>Сигнал двойного режима HD-SDI*2 Соответствие стандарту SMPTE ST 372 RGB 4:4:4 12-бит/10-бит 1080/50i, 1080/60i, 1080/25p, 1080/24p, 1080/24sF, 1080/30p, 2048 x 1080/24p, 2048 x 1080/24sF X'Y'Z' 4:4:4 12-бит 2048 x 1080/24p, 2048 x 1080/24sF</p> <p>Сигнал 3G-SDI Соответствие стандарту SMPTE ST 424 Y_PB_{P_R} 4:2:2 10-бит 1080/50p, 1080/60p RGB 4:4:4 12-бит/10-бит 1080/50i, 1080/60i, 1080/25p, 1080/24p, 1080/24sF, 1080/30p</p> <p>Сигнал двойного режима 3G-SDI*2 Соответствие стандарту SMPTE ST 425 Y_PB_{P_R} 4:4:4 12-бит/10-бит 1080/60p, 1080/50p, 2048 x 1080/60p, 2048 x 1080/50p, 2048 x 1080/48p RGB 4:4:4 12-бит/10-бит 1080/60p, 1080/50p, 2048 x 1080/60p, 2048 x 1080/50p, 2048 x 1080/48p</p>

*1 Только сигнал Pixel-Repetition (ширина спектра 27,0 MHz)

*2 Только для PT-DZ21K2, PT-DS20K2

Примечание

- Входной совместимый сигнал DIGITAL LINK аналогичен входному совместимому сигналу HDMI.

■ Разъем

Разъем <RGB 1 IN>	1 набор (BNC x 5 (RGB/YP _B P _R /YC _B C _R /YC/VIDEO x 1)) Сигнал RGB 0,7 V [p-p] 75 Ω (SYNC ON GREEN: 1,0 V [p-p] 75 Ω) SYNC/HD Высокое сопротивление TTL, автоматическая по- ложительная/отрицательная полярность VD Высокое сопротивление TTL, автоматическая по- ложительная/отрицательная полярность Сигнал YP_BP_R Y: 1,0 V [p-p], включая сигнал синхронизации, P _B P _R : 0,7 V [p-p], 75 Ω Сигнал Y/C Y: 1,0 V [p-p], c: 0,286 V [p-p] 75 Ω Сигнал VIDEO 1,0 V [p-p] 75 Ω
Разъем <RGB 2 IN>	1 набор, высокой плотности D-Sub 15 p (гнездо) Сигнал RGB 0,7 V [p-p] 75 Ω (SYNC ON GREEN: 1,0 V [p-p] 75 Ω) SYNC/HD Высокое сопротивление TTL, автоматическая по- ложительная/отрицательная полярность VD Высокое сопротивление TTL, автоматическая по- ложительная/отрицательная полярность Сигнал YP_BP_R Y: 1,0 V [p-p], включая сигнал синхронизации, P _B P _R : 0,7 V [p-p], 75 Ω
Разъем <DVI-D IN>	1 набор, DVI-D 24 p, одинарный, соответствие стандарту DVI 1.0, совместимость с HDCP
Разъем <HDMI IN>	1 набор, HDMI 19 контактов, совместимый с HDCP, совместимый с Deep Color
Разъем <SDI IN 1> (Только для PT-DZ21K2, PT-DS20K2) Разъем <SDI IN> (Только для PT-DZ16K2)	1 набор (BNC) Сигнал SD-SDI Соответствие стандарту SMPTE ST 259 Сигнал HD-SDI Соответствие стандарту SMPTE ST 292 Сигнал 3G-SDI Соответствие стандарту SMPTE ST 424 Сигнал двойного режима HD-SDI (LINK-A)*1 Соответствие стандарту SMPTE ST 372 Сигнал двойного режима 3G-SDI (Link 1)*1 Соответствие стандарту SMPTE ST 425
Разъем <SDI IN 2> (Только для PT-DZ21K2, PT-DS20K2)	1 набор (BNC) Сигнал SD-SDI Соответствие стандарту SMPTE ST 259 Сигнал HD-SDI Соответствие стандарту SMPTE ST 292 Сигнал 3G-SDI Соответствие стандарту SMPTE ST 424 Сигнал двойного режима HD-SDI (LINK-B) Соответствие стандарту SMPTE ST 372 Сигнал двойного режима 3G-SDI (Link 2) Соответствие стандарту SMPTE ST 425
Разъем <3D SYNC 1 IN/OUT> (Только для PT-DZ21K2, PT-DS20K2)	1 набор (BNC) Во время установки входного сигнала Высокое сопротивление TTL Во время установки выходного сигнала Выход TTL: максимум 10 mA
Разъем <3D SYNC 2 OUT> (Только для PT-DZ21K2, PT-DS20K2)	1 набор (BNC) Выход TTL: максимум 10 mA
Разъем <SERIAL IN>/<SERIAL OUT>	D-Sub 9 p, по 1 набору, соответствие стандарту RS-232C, для управления с компьютера
Разъем <REMOTE 1 IN>/<REMOTE 1 OUT>	Сtereo мини-джек M3, по 1 набору, для дистанционного управления (проводного)/управления под- ключением проектора
Разъем <REMOTE 2 IN>	1 набор, D-Sub 9 p, для контактного управления
Разъем <DIGITAL LINK/LAN>	1 набор, RJ-45, для подключения к сети и DIGITAL LINK, совместимый с PLink, совместимый с 100Base-TX, Art-Net

*1 Только для PT-DZ21K2, PT-DS20K2

Примечание

- Номера моделей аксессуаров и дополнительных аксессуаров могут быть изменены без уведомления.

Размеры

Единица измерения: mm

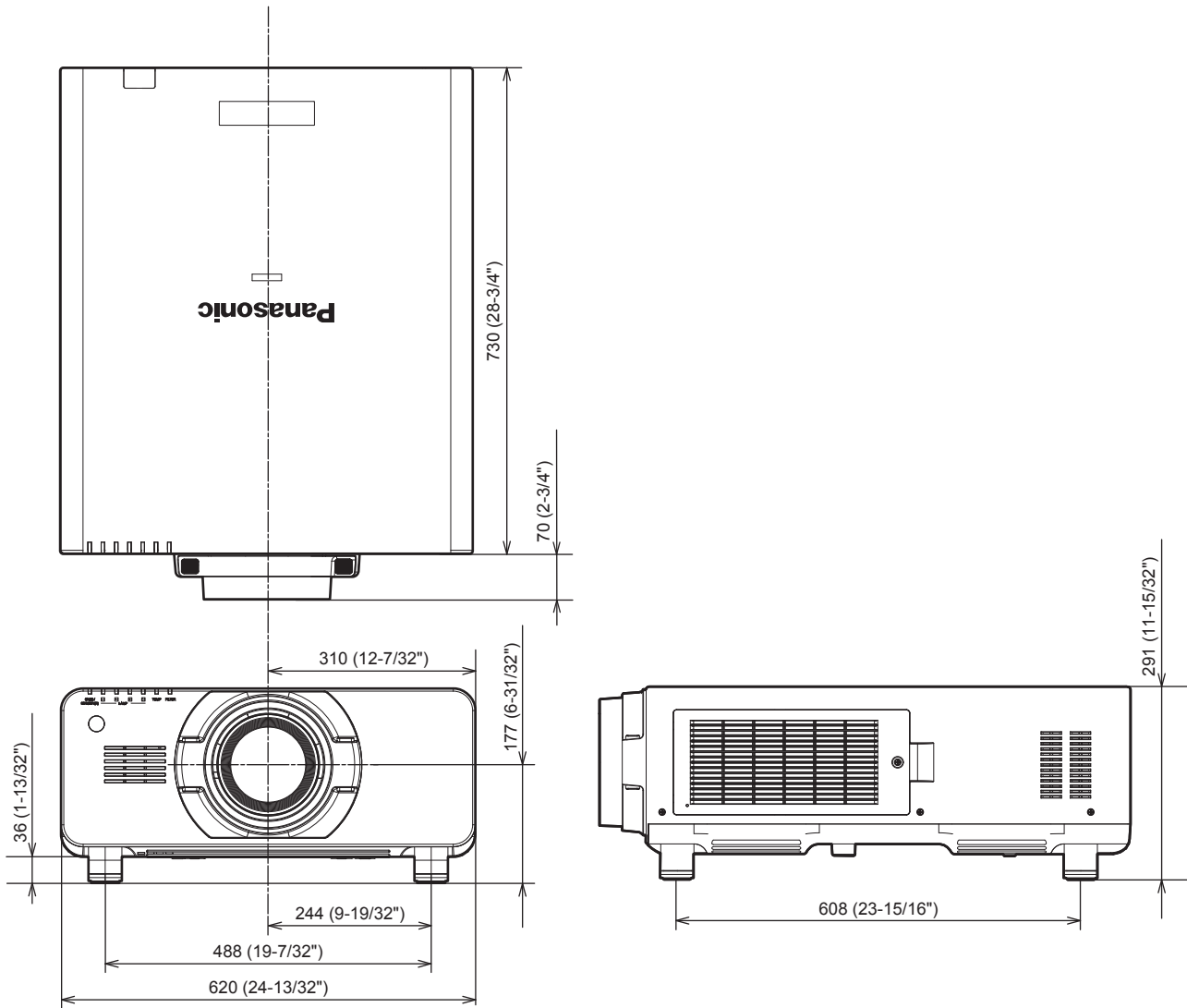

* Фактические размеры могут отличаться в зависимости от продукта.

Меры предосторожности при установке кронштейна для крепления на потолке

- При потолочной установке проектора обязательно используйте указанный дополнительный Кронштейн для крепления на потолке (модель: ET-PKD520H (для высоких потолков), ET-PKD520S (для низких потолков), ET-PKD520B (Кронштейн Для Крепления Проектора)). Кронштейн для крепления на потолке (модель: ET-PKD520H (для высоких потолков), ET-PKD520S (для низких потолков)) используется в комбинации с Кронштейн для крепления на потолке (модель: ET-PKD520B (Кронштейн Для Крепления Проектора)).
- При установке проектора прикрепите к нему комплект для защиты от падения, прилагаемый к кронштейну для крепления на потолке. Если вам требуется отдельный комплект для защиты от падения (болт с шестигранной головкой и шайбой (M10 x 40), проволоочный трос TTRA0143), обратитесь к дилеру.
- Обратитесь к квалифицированному специалисту для выполнения установочных работ, таких как установка проектора на потолке.
- Корпорация Panasonic не несет ответственности за какие-либо повреждения данного проектора вследствие использования кронштейна для крепления к потолку, не изготовленного корпорацией Panasonic, или неправильного выбора места установки, даже если еще не закончился срок гарантии на проектор.
- Неиспользованные продукты должны быть немедленно сняты квалифицированным специалистом.
- Используйте винты подходящей длины, соответствующие встроенным гайкам, обращаясь к схеме отверстий для винтов для крепления на потолке.
- С помощью динамометрической отвертки или ключа с торсиомером затяните болты до указанного момента затяжки. Не используйте электрические или пневматические отвертки.
- Подробная информация о кронштейне для крепления на потолке приведена в документе Инструкции по эксплуатации.
- Номера моделей аксессуаров и дополнительных аксессуаров могут быть изменены без уведомления.

Вид снизу

Единица измерения: мм

Модели Кронштейн для крепления на потолке: ET-PKD520H (для высоких потолков)

ET-PKD520S (для низких потолков)

ET-PKD520B (Кронштейн Для Крепления Проектора)

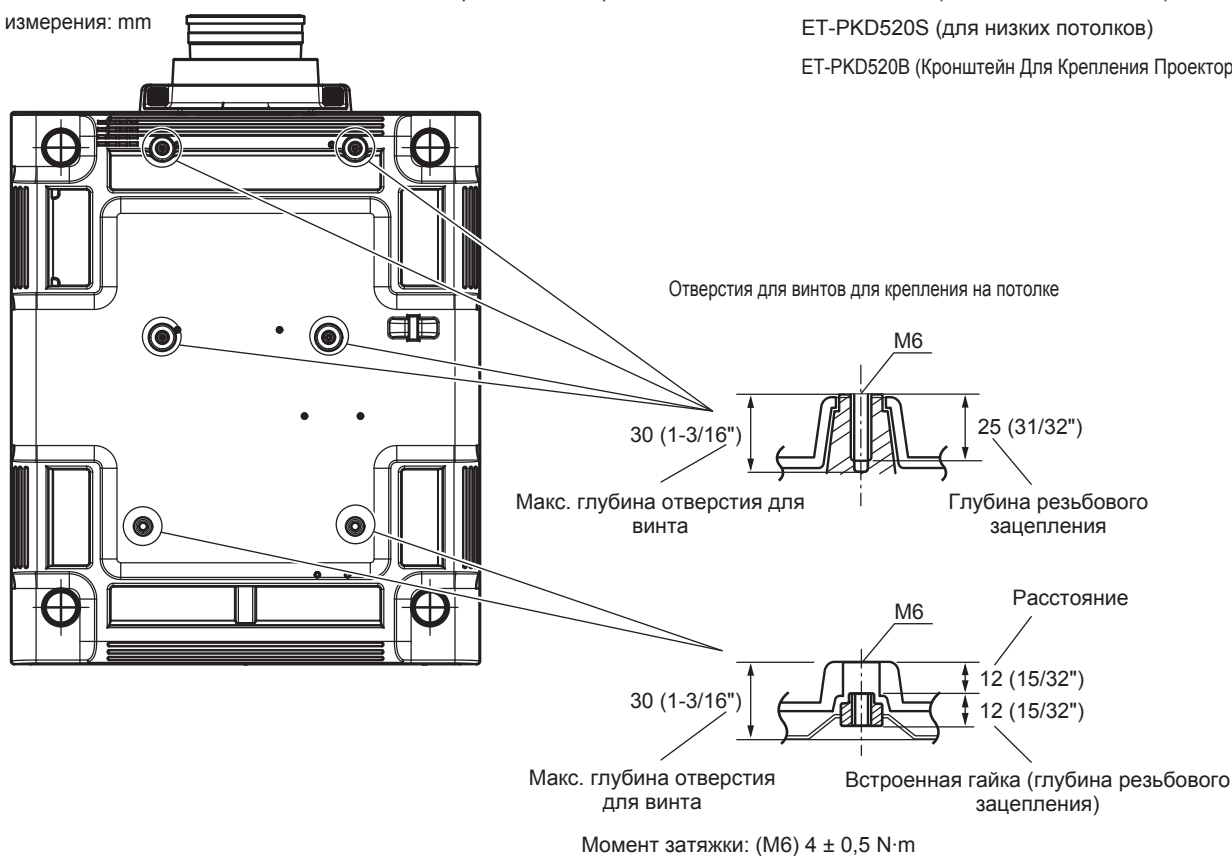

Указатель

0 – 9

[3D: ЗАДЕРЖКА КАДРА]	110
[3D: СИСТ. НАСТРОЙКА]	107
[3D: ТЕСТОВЫЙ РЕЖИМ]	110
[3D: ТЕСТОВЫЙ ШАБЛОН]	110
[3D: ЦВЕТ. СОГЛАСОВ.]	109

A

Art-Net	24, 207
---------	---------

C

[Crestron Connected(TM)]	185
--------------------------	-----

D

[DIGITAL CINEMA REALITY]	100
DIGITAL LINK	24
[DIGITAL LINK IN]	121
[DVI-D IN]	119

H

[HDMI IN]	120
-----------	-----

I

[ID ПРОЕКТОРА]	131
----------------	-----

R

[RGB IN]	117
[RS-232C]	141, 214

S

[SDI IN]	123
[SYSTEM DAYLIGHT VIEW]	91

A

[АВТОНАСТРОЙКА]	114
[АВТОСИГНАЛ]	114
Аксессуары	26
[АСПЕКТ]	95

Б

[БАЛАНС 3D-ИЗОБРАЖЕНИЯ]	109
[БЕЗОПАСНЫЙ ПРОСМОТР]	111
Блок воздушного фильтра	191
[БЛОКИРОВКА КАДРА]	105

В

Важные замечания по безопасности	5
Видеосигнал, соответствующий стандарту sRGB	94
Включение проектора	62
Возврат к заводским установкам	82
[ВРЕМЯ ЗАКРЫТИЯ]	110
Вспомогательная память	156
[ВХОДНОЕ РАЗРЕШЕНИЕ]	101
[ВХОД ПРИ ЗАПУСКЕ]	140
Выбор входного сигнала	68
[ВЫБОР ЛАМПЫ]	131
[ВЫБОР УСТРОЙСТВА УПРАВЛЕНИЯ]	159
[ВЫКЛ. БЕЗ СИГНАЛА]	144
Выключение проектора	67

Г

[ГАММА]	91
[ГЕОМЕТРИЯ]	98
Главное меню	82

Д

[ДАТА И ВРЕМЯ]	145
Два окна	220
[ДИНАМ. ДИАФРАГМА]	92
Дисплей самодиагностики	31, 201
Дополнительные аксессуары	27
[ДОПОЛНИТЕЛЬНЫЕ НАСТРОЙКИ]	84, 100

З

[ЗАГРУЗИТЬ ПОЛЬЗОВАТЕЛЬСКИЕ НАСТРОЙКИ]	149
[ЗАДЕРЖ КАДРА]	104
Замена блока	193
Замена блока воздушного фильтра	198
Замена лампового блока	193
[ЗАПУСК]	140
[ЗАСТАВКА]	126
Защита	24
[ЗАЩИТА]	85, 158
Защита зарегистрированного сигнала	155

И

[ИЗМЕН ТЕКСТА]	159
----------------	-----

[ИЗОБРАЖЕНИЕ]	83, 87
Индикатор лампы	189
Индикатор питания	61
Индикатор разъема выбора входа	31
Индикатор температуры	189
Индикатор фильтра	189
[ИНИЦИАЛИЗ]	149
Исходные настройки	63

K

[КАЛИБРОВКА ОБЪЕКТИВА]	146
[КАЛИБРОВКА ПО СТЫКУ]	101
[КАРТ В КАРТ]	85, 151
Кнопка <ASPECT>	
Пульт дистанционного управления	28, 77
Кнопка <AUTO SETUP>	
Корпус проектора	31, 76
Пульт дистанционного управления	28, 76
Кнопка <DEFAULT>	
Пульт дистанционного управления	28, 82
Кнопка <DIGITAL LINK>	
Корпус проектора	31
Пульт дистанционного управления	28
Кнопка <DVI-D>	
Корпус проектора	31, 74
Пульт дистанционного управления	28, 74
Кнопка <ENTER>	
Корпус проектора	31
Пульт дистанционного управления	28
Кнопка <FOCUS>	
Пульт дистанционного управления	28, 68
Кнопка Function	77
Кнопка <FUNCTION>	
Пульт дистанционного управления	28, 77
Кнопка <HDMI>	
Корпус проектора	31, 74
Пульт дистанционного управления	28, 74
Кнопка <ID ALL>	
Пульт дистанционного управления	28, 78
Кнопка <ID SET>	
Пульт дистанционного управления	28, 78
Кнопка <INPUT MENU>	
Пульт дистанционного управления	28, 74
Кнопка <LENS>	
Корпус проектора	31
Пульт дистанционного управления	28
Кнопка <LIGHT>	
Корпус проектора	31, 81
Пульт дистанционного управления	28, 81
Кнопка <ON SCREEN>	
Пульт дистанционного управления	28, 76
Кнопка <RGB1>	
Корпус проектора	31, 74
Пульт дистанционного управления	28, 74
Кнопка <RGB2>	
Корпус проектора	31, 74
Пульт дистанционного управления	28, 74
Кнопка <SDI>	
Пульт дистанционного управления	28, 74
Кнопка <SDI 1/2>	
Корпус проектора	31, 74
Кнопка <SHIFT>	
Пульт дистанционного управления	28, 68
Кнопка <SHUTTER>	
Корпус проектора	31, 75
Пульт дистанционного управления	28, 75
Кнопка <STATUS>	
Пульт дистанционного управления	28, 77
Кнопка <S-VIDEO Y/C>	
Пульт дистанционного управления	28, 74
Кнопка <TEST PATTERN>	
Пульт дистанционного управления	28, 77
Кнопка <VIDEO>	
Пульт дистанционного управления	28, 74
Кнопка <ZOOM>	
Пульт дистанционного управления	28, 68
Кнопка включения питания	
Корпус проектора	31
Пульт дистанционного управления	28
Кнопка питания в режиме ожидания	
Корпус проектора	31
Пульт дистанционного управления	28
Комплект обновления	221
[КОНТРАСТНОСТЬ]	87
Корпус проектора	30
Кронштейн для крепления на потолке	233

Крышка лампового блока	30
------------------------	----

M

[МЕНЮ DIGITAL LINK]	165
Меры предосторожности при использовании	21
Меры предосторожности при транспортировке	21
Меры предосторожности при установке	21
Меры предосторожности при установке кронштейна для крепления на потолке	233

N

Навигация по меню	81
[НАСТРОЙКА 3D SYNC]	107
[НАСТРОЙКА ЗАТВОРА]	128
[НАСТРОЙКА КАНАЛА Art-Net]	166
[НАСТРОЙКА ОДНОВРЕМЕННОГО ВВОДА]	117
[НАСТРОЙКА РЕЗЕРВНОГО ВХОДА]	115
[НАСТРОЙКА СЕТИ]	86, 162
[НАСТРОЙКИ 3D]	84, 107
[НАСТРОЙКИ ПРОЕКЦИИ]	114
[НАСТРОЙКИ ЭКРАНА]	84, 112, 159
[НЕРАВНОМЕРНОСТЬ ЦВЕТОВ]	127

O

Обслуживание	191
[ОСЦ. НАПРЯЖ. В ЭЛЕКТРОСЕТИ]	144
[ОСЦ. СИГН.]	129
Отсек блока воздушного фильтра	191
[ОТСЕЧКА]	130
[ОТТЕНОК]	88

P

[ПАМЯТЬ ОБЪЕКТИВА]	147
[ПАРОЛЬ БЛОКИРОВКИ]	158
[ПАР-РЫ DIGITAL LINK]	162
Переименование зарегистрированного сигнала	154
Переключатель <LIGHT>	
Корпус проектора	31
Переключатель электропитания	30, 62
Переключение входного сигнала	74
[ПЕРЕКЛЮЧЕНИЕ ЛАМП]	132
[ПЕРЕМЕЩЕНИЕ]	95
[ПЕРЕСТАНОВКА ЛЕВ./ПР.]	108
[ПОВОРОТ ИЗОБРАЖЕНИЯ]	126
[ПОДАВЛЕНИЕ ШУМА]	92
Подключение	55
Подключение пульта дистанционного управления к проектору с помощью кабеля	34
Подключение шнура питания	61
[ПОДСТРОЙКА БОЛЬШ. ЭКРАНА]	113
Поиск и устранение неисправностей	199
[ПОЛОЖЕНИЕ]	83, 95
[ПОЛОЖЕНИЕ РАСТРА]	105
[ПОЛОЖЕНИЕ ФИКСАЦИИ]	101
Прикуривание/извлечение проекционного объектива	53
Примечания относительно использования устройства	25
Программное обеспечение для раннего предупреждения	24
Проецирование	68
Пульт дистанционного управления	28

P

Размеры	232
Разъем <AC IN>	30, 61
Разъем <REMOTE 1 IN>	34
Разъем <REMOTE 1 OUT>	34
Разъем <REMOTE 2 IN>	219
Разъем <SERIAL IN>	214
Разъем <SERIAL OUT>	214
[РАСПИСАНИЕ]	138
Расширение диапазона синхронизации сигнала	155
Регистрация новых сигналов	154
Регулировка регулируемых ножек	52
[РЕЖИМ DIGITAL LINK]	162
[РЕЖИМ REMOTE2]	145
[РЕЖИМ ИЗОБРАЖЕНИЯ]	87
[РЕЖИМ ОЖИДАНИЯ]	138
Режим установки	36

C

[СЕРВИСНЫЙ ПАРОЛЬ]	150
Сетевое подключение	167

[СЕТЕВЫЕ НАСТРОЙКИ]	163
[СИСТЕМА ТВ]	93
[СМЕНА ПАРОЛЯ БЛОКИРОВКИ]	158
[СМЕНА ПАРОЛЯ ВЫБОРА УСТР-ВА УПРАВЛ.]	161
[СОЗДАНИЕ КАДРА]	104
[СОСТ-НИЕ DIGITAL LINK]	163
[СОСТОЯНИЕ]	143
[СОСТОЯНИЕ Art-Net]	166
[СОХРАНИТЬ ПОЛЬЗОВАТЕЛЬСКИЕ НАСТРОЙКИ]	149
[СПИСОК ЗАРЕГИСТРИРОВАННЫХ СИГНАЛОВ]	85, 154
Список совместимых сигналов	222
[СПОСОБ ПРОЕЦИРОВАНИЯ]	131
[СТАТУС СЕТИ]	165
[СТОП-КАДР]	129

Т

[ТЕСТОВОЕ ИЗОБРАЖЕНИЕ]	85, 153
Технические характеристики	228
[ТРЕБОВАНИЯ БЕЗОПАСНОСТИ]	111

У

[УВЕЛИЧЕНИЕ]	96
Удаление зарегистрированного сигнала	155
[УПРАВЛЕНИЕ ПО СЕТИ]	164
[УПРАВЛЕНИЕ ЯРКОСТЬЮ]	133
Установка	36
Установка номера ID пульта дистанционного управления	78
[УСТАНОВКИ ПРОЕКТОРА]	85, 131
Утилизация	24

Ф

[ФАЗА СИНХРОНИЗАЦИИ]	97
[ФОРМАТ СИГНАЛА 3D]	108
Функции пульта дистанционного управления ..	74
[ФУНКЦИОНАЛЬНАЯ КНОПКА]	145
Функция P IN P	151
Функция автоматической настройки	76
Функция соотношения сторон	77

Ц

[ЦВЕТ]	88
[ЦВЕТОВАЯ ТЕМПЕРАТУРА]	88
[ЦВЕТОВОЕ СОГЛАСОВАНИЕ]	112
[ЦВЕТ ФОНА]	126

Ч

[ЧЕТКОСТЬ]	92
------------------	----

Ш

Шнур питания	61
[ШУМОПОДАВЛЕНИЕ]	100

Э

Экранное меню	81
[ЭКРАННОЕ МЕНЮ]	124
Элемент меню	83

Я

Язык меню	84, 106
[ЯРКОСТЬ]	88

Информация для пользователей относительно сбора и утилизации старого оборудования и батарей



Эти знаки на изделии, упаковке и/или сопроводительной документации означают, что использованные электрические или электронные изделия и батареи не должны утилизироваться вместе с обычными бытовыми отходами.

Для надлежащей обработки, утилизации и переработки старого оборудования и батарей сдавайте их в специальные пункты сбора в соответствии с национальным законодательством и Директивами 2002/96/ЕС и 2006/66/ЕС.

Правильная утилизация такого оборудования и батарей поможет сохранить ценные ресурсы и предотвратить возможные отрицательные последствия для здоровья людей и окружающей среды, которые могут возникнуть из-за неправильного обращения с отходами.



Подробные сведения о сборе и переработке старого оборудования и батарей можно получить у местных властей, в службе утилизации отходов или точке продаж, где вы приобрели оборудование.

Согласно законодательству страны за неправильное обращение с отходами может быть наложен штраф.



Для коммерческих пользователей в Европейском Союзе

При необходимости утилизировать электрическое или электронное оборудование свяжитесь со своим дилером или поставщиком для получения подробной информации.

Сведения об утилизации для стран не членов Европейского Союза

Эти знаки являются действительными только в Европейском Союзе. При необходимости утилизировать данное оборудование свяжитесь с местными властями или дилером и спросите, какой способ утилизации будет правильным.

Примечание относительно символа на батарее (нижние два символа):

Данный знак следует использовать вместе со знаком химического продукта. Тогда обеспечивается соответствие требованиям Директивы относительно используемого химического продукта.

Panasonic Corporation

Web Site : <http://panasonic.net/avc/projector/>

© Panasonic Corporation 2015

W0715NN0 -Y1